

F.lli CENI





TUTTE LE IMMAGINI DI QUESTO CATALOGO SONO
INSERITE A **SCOPO ILLUSTRATIVO**.
I PRODOTTI POSSONO SUBIRE MODIFICHE.



ATTIVA IL SERVIZIO **B2B** PER GLI **ACQUISTI ONLINE**

Manda una mail a VEND@CENI.IT per creare il tuo ACCOUNT. Mandaci la mail su cui vuoi attivarlo e il nome della tua ragione sociale. In pochi minuti ti verrà inoltrata una mail con le credenziali d'accesso.

BUON ACQUISTO!



**ACCEDI AL SERVIZIO WHATSAPP
PER AVERE I TUOI ARTICOLI A PORTATA DI
CLIC E GODERE DI PROMO SPECIALI**





CONFIGURATORE LASTRE

POLICARBONATO - LASTRE PE - LASTRE PE HD FOOD - LASTRE PE HMW NERO -
LASTRA PE UHMV VERDE-POLIZENE

CREATI UN PREVENTIVO IN POCHI MINUTI, SCEGLI LA MISURA CHE VUOI , NOI
TE LA TAGLIAMO!

VAI SU WWW.CENI.IT SEZIONE CONFIGURATORI



SCARICA LE NOSTRE APP



android 

NIKE CATALOGO



 iOS

NIKE CATALOGO





SOSTANZE ALIMENTARI: Acqua potabile, birraSoft, drinks, succhi di frutta, gelati, marmellate, vino, distillati, latte, yogurt, Creme, melasse, olio, formaggi, cioccolato



SOSTANZE LIQUIDE: Acqua non potabile, acque grigie e nere, liquami, Sostanze chimiche, acque piovane, irrigazione e irrorazione, schiume e resine, acqua additivata



ARIA: Aria compressa



FUMI E POLVERI: Aria, fumi, polveri sottili, segatura



OLI E GAS: Oli, carburanti, idrocarburi, gas, GPL, gas metano, MPS



GRANULI E ABRASIVI: Granaglie e semi, sabbia, trucioli, granulati



TUBI ED ACCESSORI



INDUSTRIA & GAS



NAUTICA & VEICOLI RICREATIVI



INDUSTRIA ALIMENTARE



PISCINA & SPA



ARIA COMPRESSA



EDILIZIA & CARPENTERIA



AGRICOLTURA



GIARDINAGGIO & PULIZIA

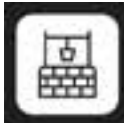

POMPE E LAGHETTI



-TUBI IRRIGAZIONE-



TUBO NTS YELLOW

P46		P46		
Codice	Descrizione	Imb.	U.M.	
400621	d.12/13 50MT	3	RT	
400622	d.15/16 15MT	5	RT	
400623	d.15/16 25MT	4	RT	
400624	d.15/16 50MT	2	RT	
400625	d.19/20 25MT	2	RT	
400626	d.19/20 50MT	1	RT	
400627	d.25 50MT	1	RT	
400640	d.30 25MT	1	RT	



Tubo da giardino morbido e maneggevole di colore giallo.

STRUTTURA: tubo con struttura a 6 strati con interno giallo, strato nero anti-alga, strato intermedio giallo, rinforzo tessile NTS, copertura esterna trasparente, pellicola SKY TECH con speciale formulazione anti-UV che previene l'invecchiamento del tubo e che conferisce una particolare finitura satinata. L'estetica del tubo è resa ancora più accattivante grazie ad un nuovo particolare design. La tecnologia SKY TECH aumenta la resistenza a tagli ed abrasioni e rende il tubo estremamente scorrevole e facile da gestire permettendogli di scivolare su tutte le superfici, anche negli angoli.

[VIDEO PRODOTTO](#)

PRESSIONE ESERCIZIO:

Ø 12/15 - 9 BAR
Ø 19 - 8 BAR
Ø 25/30 - 7 BAR

[SCHEMA TECNICA](#)



TUBO DA GIARDINO ANTI ALGA, CON STRUTTURA A 6 STRATI, MORBIDO E MANEGGEVOLE DI COLORE GIALLO



NTS NO TORSION SYSTEM



ANTI ABRASIONE SKY TECH



PHTHALATE FREE

TUBO NTS LIME

P46		P46		
Codice	Descrizione	Imb.	U.M.	
400920	d.12/13 50MT	3	RT	
400921	d.15/16 15MT	5	RT	
400922	d.15/16 25MT	4	RT	
400923	d.15/16 50MT	2	RT	
400924	d.19/20 25MT	2	RT	
400925	d.19/20 50MT	1	RT	
400926	d.25 50MT	1	RT	



Tubo da giardino dal colore lime, moderno e originale.

STRUTTURA: tubo con struttura a 6 strati con interno verde lime, strato nero anti-alga, strato intermedio verde lime, rinforzo tessile NTS, copertura esterna trasparente, pellicola SKY TECH con speciale formulazione anti-UV che previene l'invecchiamento del tubo e che conferisce una particolare finitura satinata. L'estetica del tubo è resa ancora più accattivante grazie ad un nuovo particolare design. La tecnologia SKY TECH aumenta la resistenza a tagli ed abrasioni e rende il tubo estremamente scorrevole e facile da gestire permettendogli di scivolare su tutte le superfici, anche negli angoli.

[VIDEO PRODOTTO](#)

PRESSIONE ESERCIZIO:

Ø 12/15 - 9 BAR
Ø 19 - 8 BAR
Ø 25/30 - 7 BAR

[SCHEMA TECNICA](#)



TUBO DA GIARDINO ANTI ALGA, CON STRUTTURA A 6 STRATI, MORBIDO E MANEGGEVOLE DI COLORE GIALLO



NTS NO TORSION SYSTEM



ANTI ABRASIONE SKY TECH



PHTHALATE FREE

TUBO NTS MASTER PLUS SILVER

P46

P46



Codice	Descrizione	Imb.	U.M.
400660	d.12/13 50MT	3	RT
400661	d.15/16 15MT	5	RT
400662	d.15/16 25MT	4	RT
400663	d.15/16 50MT	2	RT
400664	d.19/20 25MT	2	RT
400665	d.19/20 50MT	1	RT
400666	d.25 50MT	1	RT

STRUTTURA: tubo con struttura a 6 strati con copertura esterna trasparente con due righe antracite e banda grigia, pellicola SKY TECH con speciale formulazione anti-UV che previene l'invecchiamento del tubo e che conferisce una particolare finitura satinata, rinforzo tessile con doppia magliatura NTS PLUS composta da filato nero e bianco, strato intermedio di sostegno grigio, strato nero anti-alga, interno protettivo grigio.

PRESSIONE ESERCIZIO:

Ø12 - BAR 16 Ø15 - BAR 13 Ø19 - BAR 11 Ø25 - BAR 9

[SCHEDE TECNICHE](#)



TUBO AD ALTE PRESTAZIONI IDONEO PER UN USO PROFESSIONALE, DI COLORE GRIGIO CHE CONFERISCE UN'ESTETICA ACCATTIVANTE E DISTINTIVA.

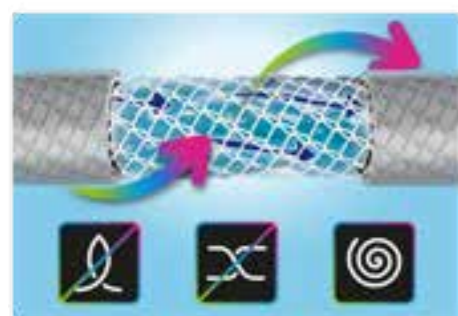

TUBO FORCE

P106

P106



- Giardini ed orti estesi
- Uso molto frequente
- Superfici abrasive
- Situazioni ad alto rischio di foratura

Il tubo si presenta piatto e prende la sua classica forma rotonda durante l'utilizzo. Quando si arresta il flusso le sue dimensioni ritornano quelle di partenza: l'acqua defluisce e il prodotto risulta immediatamente maneggevole, compatto e facile da riporre.

[VIDEO PRODOTTO](#)

[SCHEDE TECNICHE](#)



FITT Force è un tubo di grande resistenza e presenta caratteristiche uniche



DESCRIZIONE:

FITT presenta un'innovativa tecnologia che garantisce elevata resistenza alle varie sollecitazioni unita ad un'eccezionale leggerezza. Grazie ai materiali altamente evoluti il prodotto risulta estremamente compatto e quindi facile da utilizzare anche nelle situazioni più estreme.

Grazie alla maglia NTS, unica ed originale, FITT Force è un tubo che offre una grande malleabilità, impedisce la formazione di nodi e di torsioni garantendo un flusso d'acqua costante.

TUBO IKON

P106		P106	
Codice	Descrizione	Imb.	U.M.
493502	BLUE 25 MT GUN BOX	1	RT
493504	LIME 25 MT GUN BOX	1	RT
493505	BLUE 15 MT GUN BOX	1	RT
493503	LIME 15 MT GUN BOX	1	RT



(BLUE GUN BOX)



(LIME GUN BOX)



FITT Ikon: l'evoluzione del tubo estensibile
 FITT presenta un'innovativa tecnologia che garantisce elevata resistenza alle varie sollecitazioni unita ad un'eccezionale leggerezza. Grazie ai materiali altamente evoluti il prodotto risulta estremamente compatto, leggero e maneggevole. FITT Ikon è ideale per gli spazi ridotti, come piccoli terrazzi, balconi e grazie al sistema Aquastop che previene le perdite d'acqua, può essere comodamente utilizzato all'interno della propria abitazione.

[SCHEDA TECNICA](#)

[VIDEO PRODOTTO](#)



TUBO MINT

P46		P46	
Codice	Descrizione	Imb.	U.M.
400645	d.15/16 15MT	1	RT
400646	d.15/16 25MT	1	RT
400647	d.15/16 50MT	1	RT
400648	d.19/20 25MT	1	RT
400649	d.19/20 50MT	1	RT



DESCRIZIONE:

Tubo in PVC da giardino a 4 strati retinato, rinforzato, ideale per irrigazione hobbistica.

STRUTTURA: copertura esterna verde trasparente brillante anti UV con una riga gialla, rinforzo tessile retinato, strato intermedio giallo, interno nero anti-alga.

[SCHEDA TECNICA](#)

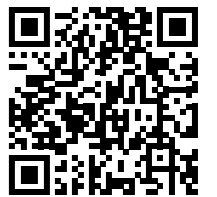

TUBO LAGUNA PASTELLO

P46

P46



Codice	Descrizione	Imb.	U.M.
400250	d.13X19 100MT	1	RT
400251	d.15X21 100MT	1	RT
400252	d.19X26 50MT	1	RT
400253	d.25X34 50MT	1	RT
400254	d.30X40 50MT	1	RT

DESCRIZIONE:

TUBO MONOSTRATO ATOSSICO FLESSIBILE
Colore bianco opalescente.
Conforme al Regolamento (EC) N° 1907/2006
(REACH)
100% NON TOXIC

TEMPERATURA DI UTILIZZO: -20°/+60°C

[SCHEDA TECNICA](#)



TUBO ANTIGELO AETERNUM

P46

P46



Codice	Descrizione	Imb.	U.M.
400240	d.13X19 100MT	1	RT
400241	d.15X21 100MT	1	RT
400242	d.19X26 50MT	1	RT
400243	d.22X30 50MT	1	RT
400244	d.25x34 50MT	1	RT
400245	d.30x40 50MT	1	RT
400246	d.35x45 35MT	1	RT
400247	d.40x50 35MT	1	RT
400149	d.50x65 35MT	1	RT

DESCRIZIONE:

TUBO MONOSTRATO FLESSIBILE E ATOSSICO
Disponibile in colore verde smeraldo.
MARCATURA A METRO PROGRESSIVA.
Conforme al Regolamento (EC) N° 1907/2006
(REACH)
100% ATOSSICO

MARCATURA METRICA PROGRESSIVA
TEMPERATURA DI UTILIZZO -20°/+60° C

[SCHEDA TECNICA](#)



TUBO PLUVIO



Codice	Descrizione	Imb.	scat	U.M.
400628	RACC. OTTONE 15MT	1	10	RT
400629	RACC. OTTONE 7,5MT	1	10	RT

DESCRIZIONE:
Irrigazione professionale nel tuo giardino. Manichetta verde a tre vie microforata per irrigazione di orti e giardini, con ampia portata, per un uso professionale. Garantisce irrigazione a pioggia uniforme nebulizzata e può essere utilizzata per irrorazione o per impregnamento.

Pressione di utilizzo consigliata: min.2 - max 4 bar a 23°C.

Completa di raccordi in ottone per il collegamento. È collegabile con altre manichette.

[SCHEDA TECNICA](#)



Lunghezza Length	Scatola Box	Pallet Pallet 80x120cm	Codice EAN EAN Code
METRI METER	PEZZI PIECES	PEZZI PIECES	
7,5	10*	180	8011963748160
15	10**	80	8011963748177

* Scatola | Box 33,5x39,5x32,5cm

** Scatola | Box 51,5x46,2x34cm

TUBO POROSO ECODROP



Codice	Descrizione	Imb.	U.M.
404186	1/2" 15MT	1	RT

DESCRIZIONE:
Tubo microporoso nero che trasuda acqua uniformemente e lentamente, attraverso una serie di piccoli fori. Utilizzato interrato o in superficie è indicato nell'irrigazione localizzata di orti e giardini (siepi, cespugli, aiuole o tappeti erbosi) permettendo elevati risparmi d'acqua rispetto ai sistemi tradizionali di irrigazione. Pressione di utilizzo consigliata: min. 1 bar - max. 3 bar a 23°C.

[SCHEDA TECNICA](#)



TUBO GOCCIOLANTE

P52

P52

Codice	Descrizione	Imb.	U.M.
494087	D.16 25MT	1	RT
440988	D.16 50MT	1	RT
400185	D.16 100MT	1	RT



DESCRIZIONE: FORO OGNI 30 CM
 Negli impianti irrigui a lunga durata quali vigneti, uliveti, alberi da frutta, ecc. E'impiegabile con successo anche nei sistemi di irrigazione delle coltivazioni orticole e agricole in serra e campo aperto e del verde ornamentale come siepi, aiuole e giardini pubblici e privati.

GOCCIOLATORE 2LT/H

SCHEDA TECNICA



TUBO GOCCIOLANTE MARRONE ALLA AUTOCOMPENSANTE

P52

P52

Codice	Descrizione	Imb.	U.M.
475121	D.16 100MT	1	RT

DESCRIZIONE:

Versione autocompensante, necessaria su tratti di irrigazione più lunghi rispetto alla versione super, o dove ci sia dislivello.

GOCCIOLATORE 2LT/H



SCHEDA TECNICA



TUBO POLIETILENE PN6

P36

P36

Codice	Descrizione	Imb.	U.M.
473003	*D.16 - 100MT	1	RT
473000	*D.20 - 100MT	1	RT
473001	*D.25 - 100MT	1	RT
473002	*D.32 - 100MT	1	RT



DESCRIZIONE:
BASSA DENSITA'
 Per irrigazione e giardinaggio. Anti alga e anti UV. Disponibile su richiesta PN10. 6 Bar scoppio a 18 Bar.
TUBO ATOSSICO CON SPESSORE COSTANTE che lo rende idoneo ai raccordi a compressione.

*MISURE DIAMETRO ESTERNO
SCHEDA TECNICA

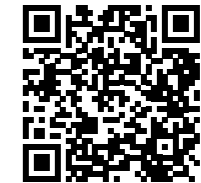

TUBO APPIATTIBILE GOCCIOLANTE

P52

P52

Codice	Descrizione	Imb.	U.M.
400187	D.16 FORO OGNI 30CM	1	RT

DESCRIZIONE:
 Il particolare disegno del labirinto a flusso turbolento riduce al minimo le sedimentazioni e permette di raggiungere elevate lunghezze delle linee con un'ottima uniformità di emissione.

ROTOLE DA 250MT

SCHEDA TECNICA



MICROIRRIGATORE TUBO MORBIDO

Codice	Descrizione	Imb.	U.M.
404300	4X6MM 250MT	1	RT

SCHEDA TECNICA





-TUBI PER LIQUIDI-



TUBO MANICHETTA PVC BLU

P102	P102			
	Codice	Descrizione	Imb.	U.M.
	400129	d.25 - 50MT	1	RT
	400120	d.32 - 50MT	1	RT
	400121	d.40 - 50MT	1	RT
	400122	d.51 - 50MT	1	RT
	400123	d.63 - 50MT	1	RT
	400124	d.76 - 50MT	1	RT
	400125	d.80 - 50MT	1	RT
	400126	d.100 - 50MT	1	RT
	400127	d.125 - 50MT	1	RT
	400128	d.150 - 50MT	1	RT
	400200	d.200 - 50MT	1	RT

Tubo in PVC monostrato per mandata di acqua in applicazioni che richiedono un tubo leggero, compatto facile da maneggiare, appiattibile ma molto resistente. Adatto ad acque industriali, acque reflue e prodotti chimici Trova applicazione in agricoltura, miniere, nell'industria in generale. Costruzione:PVC con speciale rinforzo tessile ad alta tenacità annegato nella parete, monoestruso. **TEMPERATURA:** +70° / -15° - **PRESIONE D'ESERCIZIO:** (DAL ø32 AL ø102 6 BAR) - (DAL ø125 AL ø200 4 BAR)

[SCHEDA TECNICA](#)



TUBO MANICHETTA GOMMA APPIATTIBILE 20BAR

	Codice	Descrizione	Imb.	U.M.
	599029	d.60x70	20	MT
	510065	d.80x90	20	MT
	510066	d.102x114	20	MT
	510067	d.120x133	20	MT

DESCRIZIONE:

Tubo in gomma liscia nera ad impressione tela per mandata di acqua, fertilizzanti e fluidi non corrosivi. Leggero ed appiattibile trova impiego negli impianti di irrigazione e nelle pompe sommerse. Inserzioni di fibre sintetiche ad alta resistenza, resistente agli agenti atmosferici e all'abrasione. **PRESSIONE DI ESERCIZIO 20 BAR**

[SCHEDA TECNICA](#)

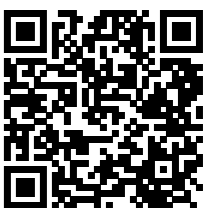

TUBO PVC SUPER-ELASTICO (MULTIFLEX)

P14		P14		
Codice	Descrizione	Imb.	U.M.	
480176	d.51 - 50mt	1	RT	
480177	d.60 - 50mt	1	RT	
400093	d.80 - 30mt	1	RT	
480179	d.90 - 30mt	1	RT	
400090	d.102 - 30mt	1	RT	
400091	d.120 - 20mt	1	RT	
400092	d.152 - 20mt	1	RT	

DESCRIZIONE:

Tubo per aspirazione e mandata su carri botte per irrigazione, **spurghi fognatura e pozzi neri** e per tutti gli impianti medio pesanti dell'industria in genere. Tubo flessibile in PVC plasticato con spirale di rinforzo in pvc rigido anti urto. Interno liscio. Robustezza e flessibilità

TEMPERATURE: +50° / -20°

[SCHEDA TECNICA](#)



TUBO PVC IPER-ELASTICO (ICE)

Codice	Descrizione	Imb.	U.M.
401001	d.80 - 50MT	1	RT
401002	d.102 - 30MT	1	RT

DESCRIZIONE:

Tubo estremamente flessibile a basse temperature per aspirazione e mandata gravosi per irrigazione, carri botte, **spurghi fognatura e pozzi neri**. Tubo in PVC con spirale di rinforzo in PVC rigido anti urto.

IDEALE PER LAVORARE A BASSE TEMPERATURE.

TEMPERATURE: +45°C/-40°C

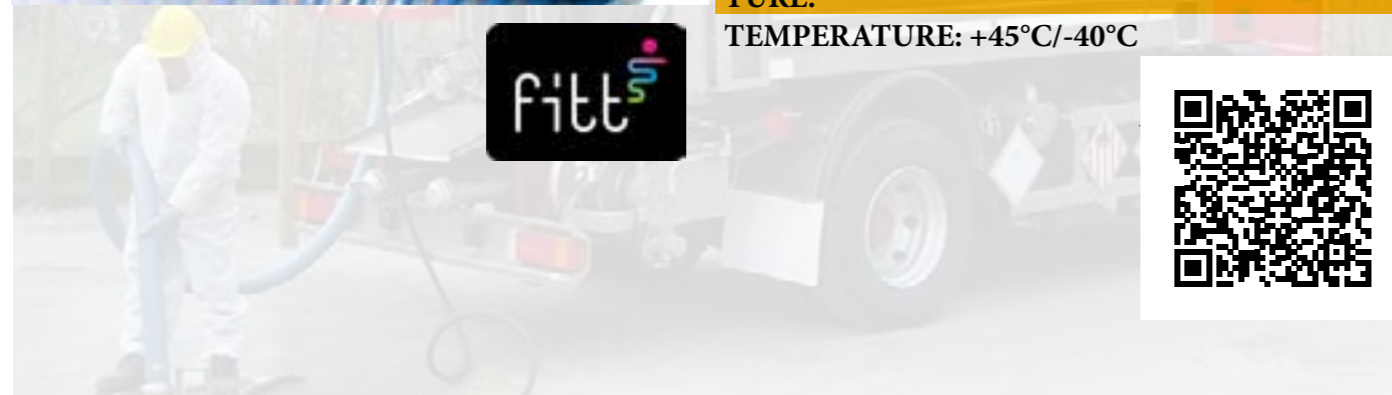

TUBO GOMMA SPIRALE CONTINUA

Codice	Descrizione	Imb.	U.M.
596095	D.25X35	61	MT
596087	D.30X40	61	MT
596088	D.40X50	61	MT
595079	D.51X61	61	MT
510082	D.60X71	61	MT
510083	D.80X92	20	MT
510084	D.102X118	20	MT



Aspirazione a scarico di acque domestiche, acque industriali, liquami, impasti liquidi e concimi liquidi. Eccellente flessibilità. Rivestimento in **EPDM** che lo rende resistente alle intemperie, ozono e agenti atmosferici. Impressione tela.

PRESSIONE DI ESERCIZIO - 10 BAR

TEMPERATURE

+60° / -30°

[SCHEDA TECNICA](#)



TUBO GOMMA 10 ATM

P43		P43		
Codice	Descrizione	Imb.	U.M.	
510000	d.5x10,5	100	MT	
510001	d.8x15	100	MT	
510002	d.10x17	100	MT	
510022	d.12x18	100	MT	
510003	d.13x19	100	MT	
510004	d.15x21	100	MT	
510005	d.16x23	80	MT	
510006	d.19x26	50	MT	
510007	d.20x30	50	MT	
510021	d.22x30	50	MT	
510008	d.25x33	50	MT	

DESCRIZIONE

Per scarico di acqua sotto pressione. Tubo in gomma SBR, nero, liscio con armatura in tessuto sintetico. Flessibile e leggero, eccellente e resistente all'abrasione, elevata resistenza alla trazione quando il tubo viene trascinato sul suolo. 10 BAR

TEMPERATURA

+70° / -30°



[SCHEDA TECNICA](#)

TUBO GOMMA FASCIATO 10ATM IMPRESSIONE TELA

P43		P43		
Codice	Descrizione	Imb.	U.M.	
510009	D.30X42	61	MT	
510010	D.32X44	61	MT	
510011	D.35X47	61	MT	
510012	D.40X53	61	MT	



[SCHEDA TECNICA](#)



Tubo di scarico acqua per l'impiego in ogni settore dell'industria quali edilizia, lavori pubblici, cantieri e cave. Eccellente resistenza all'attorcigliamento molto maneggevole. Sottostrato in NR/SBR nero liscio. Rivestimento in SBR nero impressione tela. Armatura in tessuto sintetico.

TEMPERATURE
+70° /-30°

TUBO CALORE 120°

Codice	Descrizione	Imb.	U.M.	
510030	D.12X22	40	MT	
510031	D.15X25	40	MT	
510032	D.20X30	61	MT	
510033	D.25X35	61	MT	



Idoneo per passaggio acqua calda frammista a vapore, fluidi caldi non corrosivi e di molti prodotti chimici in applicazioni industriali. Tubo con sottostrato e rivestimento esterno in EPDM nero resistente al calore, all'abrasione e all'ozono. Armatura in tessuto sintetico ad alta tenacità.

Antistatico: R < 108 OHM/M - 10 BAR

[SCHEDA TECNICA](#)



**ATTENZIONE TUBO PER ACQUA CALDA
NON ADATTO PER PASSAGGIO VAPORE SATURO**



597028 - DISPONIBILE VERSIONE FOOD 15X25 160°C

TUBO SABBIAATRICE

Codice	Descrizione	Imb.	U.M.
597065	D.19X33 12BAR	40	MT
510040	D.25X40 12BAR	40	MT
510041	D.32X48 12BAR	40	MT
592158	D. 13X25 18BAR	40	MT



Tubo per la pulizia e la pallinatura di fusioni, metallo, pietra e superci in cemento. Resistenza all'abrasione <60 mm³ di tubo in conformità alla norma DIN 53516. Sottostrato in NR e rivestimento in SBR resistenti all'usura e alle condizioni atmosferiche, nero impressione tela. Armatura in tessuto sintetico ad alta tenacità.

[SCHEDA TECNICA](#)

TEMPERATURE: +70° /-30° 12 BAR



TUBO CARBURANTE

P43		P43		
Codice	Descrizione	Imb.	U.M.	
510045	d.6X12	100	MT	
510046	d.8X15	100	MT	
510047	d.10X17	50	MT	
510048	d.13X20	50	MT	
510062	d.15X23	50	MT	
510050	d.19X27	60	MT	
510051	d.25X35	50	MT	



Tubo versatile per uso industriale per gasolio, olio minerale e grasso con tenore aromatico inferiore al 50%. Tubo di ritorno dei sistemi idraulici ed agrari. Acqua marina e soluzioni acquose. Sottostrato NBR resistente all'olio.

Armatura in tessuto sintetico. Rivestimento in NBR/SBR.

TEMPERATURE: +80°/-25° - 10 BAR

[SCHEDA TECNICA](#)



TUBO VACUPRESS OIL



Codice	Descrizione	Imb.	U.M.
400548	d.40 - 40MT	1	RT
400550	d.50 - 40MT	1	RT

Tubo in mescola termoplastica a base PVC, PU, GOMMA NITRILICA a due strati con spirale in acciaio zincato incorporata e rinforzo in fibra poliestere, per aspirazione e mandata oli, blue diesel, diesel e bio diesel.

[SCHEDA TECNICA](#)



TUBO RADIATORE 3 ATM



Tubo manicotti radiatore per autoveicoli. Norma DIN 734110. Sottostrato in EPDM nero, resistente al calore e all'abrasione all'ozono. Armatura in tessuto sintetico ad alta tenacità.

TEMPERATURA: +100° / -40°

**SU ORDINAZIONE VERSIONE
GRECATA SPIRALATA**



Codice	Descrizione	Imb.	U.M.
570710	d.18x24 PZ.1MT	1	NR
570711	d.20x26 PZ.1MT	1	NR
570712	d.22x28 PZ.1MT	1	NR
570713	d.25x32 PZ.1MT	1	NR
570714	d.28x36 PZ.1MT	1	NR
570715	d.30x38 PZ.1MT	1	NR
570716	d.32x40 PZ.1MT	1	NR
570717	d.35x43 PZ.1MT	1	NR
570718	d.38x47 PZ.1MT	1	NR
570719	d.40x49 PZ.1MT	1	NR
570720	d.42x51 PZ.1MT	1	NR
570721	d.50x60 PZ.1MT	1	NR
570722	d.55x65 PZ.1MT	1	NR
570723	d.60x70 PZ.1MT	1	NR

[SCHEDA TECNICA](#)



TUBO PTFE TEFLON



I tubi PTFE grazie alle caratteristiche del legame carbonio-fluoro sono consigliabili per le applicazioni in cui sono richieste:

- Elevate temperature di utilizzo: -200°c +260°c
- Resistenza agli agenti chimici
- Basso coefficiente di attrito
- Eccellenti proprietà dielettriche
- Non infiammabile (UL 94 VO)
- Buone proprietà meccaniche
- ottima resistenza all'umidità ed ai raggi U.V.
- Non è tossico

[SCHEDA TECNICA](#)



Codice	Descrizione	Imb.	U.M.
493005	d.6x4	50	ML
495232	d.8x6	50	ML
496358	d.10x8	50	ML
498177	d.12x10	50	ML





-TUBI PER ARIA-



TUBO POLIAMMIDE PA10.12/PA12 ISO 7628/2010 (RILSAN)

P23		P23			
Codice	Descrizione	Imb.	U.M.	color	
400423	d.6x4 100MT GIALLO	1	RT		
400402	d.8x6 100MT GIALLO	1	RT		
400422	d.6x4 100MT ROSSO	1	RT		
400403	d.8x6 100MT ROSSO	1	RT		
400424	d.6x4 100MT BLU	1	RT		
400404	d.8x6 100MT BLU	1	RT		
400417	d.6x4 100MT VERDE	1	RT		
400419	d.8x6 100MT VERDE	1	RT		
400425	d.6x4 100MT NERO	1	RT		
400421	d.8X6 100MT NERO	1	RT		
400426	d.12x9 100MT NERO	1	RT		
400420	d.4x2 100MT NEUTRO	1	RT		
400400	d.6x4 100MT NEUTRO	1	RT		
400401	d.8x6 100MT NEUTRO	1	RT		
400405	d.10x8 50MT NEUTRO	1	RT		
400406	d.12x10 50MT NEUTRO	1	RT		
498383	d.14x12 50MT NEUTRO	1	RT		



Il PA10.12 è ampiamente utilizzato dai maggiori produttori mondiali nei sistemi di frenatura ad aria per autocarri, rimorchi, linee di carburante per autoveicoli, manutenzioni di fluidi e gas (inclusi aria compressa) in cui sono richieste resistenza chimica e resistenza. La nuova normativa ISO 7628 integra le più vecchie DIN 74324/73378 con nuovi test e limiti più stringenti.

TEMPERATURA: + 130° / - 60°

[SCHEDA TECNICA](#)



TUBETTO SPIRALE ARANCIO



Codice	Descrizione	Imb.	U.M.
400407	d.8x6 MT15	20	NR
400409	d.8x6 MT30	10	NR
400408	d.10x8 MT15	12	NR
400410	d.10x8 MT30	6	NR

Le spirali in PA6 sono ottime per quanto concerne la memoria elastica e le loro prestazioni meccaniche. Questa tipologia di prodotto trova come principale applicazione i kit per l'hobbistica e automazione pneumatica industriale dove non sono richieste le più elevate prestazioni del Poliammide 12.

TEMPERATURA: +80° / -20°

[SCHEDA TECNICA](#)



TUBETTO POLIURETANO CON CODOLI



Codice	Descrizione	Imb.	U.M.
400413	d.8x5 racc.gir.¼”M - 10MT	1	NR
400414	d.10x6,5 racc.gir.¼”M - 10MT	1	NR
400415	d.12x8 racc.gir.¾”M - 10MT	1	NR

[SCHEDA TECNICA](#)



Per applicazioni pneumatiche, oleodinamiche, lubrificazioni industriali. Tubetto in poliuretano con ridotto ingombro e resistenza alle abrasioni meccaniche. Ottima resistenza ad agenti chimici e alle vibrazioni. Raccordi filettati maschi girevoli.

TEMPERATURA: +70° / -40°

TUBO CO-POLIURETANO 55SH D



Codice	Descrizione	Imb.	U.M.
430102	d.6x4 p.e./BAR 19	100	RT
430100	d.8x6 p.e./BAR 16	100	RT
430101	d.10x8 p.e./BAR 12	100	RT
495465	d.12x10 p.e./BAR 8	100	RT



Ideale per il settore della pneumatica industriale dove sono necessari raggi di curvatura molto ristretti
Elevata flessibilità
Resistente all'acqua, agli agenti chimici SUPERIORE A UN PU SH98 e a temperatura SUPERIORE A UN PU SH98.

[SCHEDA TECNICA](#)



TUBO POLIURETANO RETINATO

“TUBO REFITTEX PU”

P14		P14	
Codice	Descrizione	Imb.	U.M.
400111	D.6x10 - 100MT	1	NR
400112	D.8X12 - 100MT	1	NR
400113	D.10X14,5 - 100MT	1	NR
400918	D.13X19 - 100MT	1	NR



20 BAR
TEMPERATURA : +70°/-30°

Tubo utilizzabile con pistole per verniciatura, aria compressa, aerografi, utensileria pneumatica in genere, ideale per gli avvolgitori automatici per aria compressa comunemente in uso presso le officine meccaniche. Tubo al 100% in poliuretano con rinforzo in poliesteri.

[SCHEDA TECNICA](#)



TUBO GOMMA ARIA COMPRESSA 20ATM

P43		P43		
Codice	Descrizione	Imb.	U.M.	
510013	6x14 LISCIO	100	MT	
510014	8X17 LISCIO	100	MT	
510015	10X19 LISCIO	100	MT	
510016	13X23 LISCIO	100	MT	
510017	16X26 LISCIO	80	MT	
510018	19X30 LISCIO	50	MT	
512533	25X37 LISCIO	50	MT	
510020	d.19X30 IMPRESS. TELA	61	MT	
510019	d.25X37 IMPRESS. TELA	61	MT	



Tubo per linee di servizio aria compressa ad alta pressione. Resistente all'abrasione e al contatto con superfici oleose. Leggero e flessibile per una facile manipolazione. Resistente alle tracce di carburante.

20 ATM

TEMPERATURA: + 70° / - 30°

[SCHEDE TECNICHE](#)



"L'IMMAGINE È A SCOPO ILLUSTRATIVO NON CORRISPONDE ALL MATERIALE SOPRA INDICATO"

TUBO PVC SPIRALE GRIGIO TUBO FITT LIGHTFLEX



Tubo per aspirazione d'aria, polveri, segature e trucioli. Tubo spiralato in PVC dotato di spirale di rinforzo in PVC rigido anti-urto.

[SCHEDE TECNICHE](#)

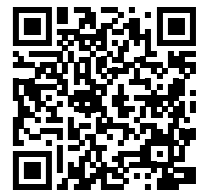

Codice	Descrizione	Imb.	U.M.
480478	d.19 - 50mt	1	RT
400041	d.25 - 50mt	1	RT
400042	d.30 - 50mt	1	RT
400043	d.35 - 50mt	1	RT
400044	d.40 - 50mt	1	RT
480094	d.45 - 50mt	1	RT
400045	d.50 - 50mt	1	RT
400046	d.60 - 50mt	1	RT
480096	d.70 - 50mt	1	RT
494140	d.76 - 50mt	1	RT
400047	d.80 - 50mt	1	RT
480097	d.90 - 50mt	1	RT
400048	d.100 - 30mt	1	RT
480098	d.110 - 30mt	1	RT
400049	d.120 - 30mt	1	RT
481942	d.125 - 30mt	1	RT
480099	d.130 - 30mt	1	RT
480100	d.140 - 30mt	1	RT
400050	d.150 - 30mt	1	RT
480101	d.160 - 30mt	1	RT
480103	d.180 - 20mt	1	RT
400051	d.200 - 20mt	1	RT
480104	d.250 - 10mt	1	RT
480105	d.300 - 10mt	1	RT



TUBO POLIURETANO SPIRALE RAMATO

P51

P51



Per aspirazione e soffiaggio ovunque siano previste condizioni gravose di impiego a abrasione. Tubo in poliuretano con spirale di rinforzo in acciaio ramato. Notevoli caratteristiche meccaniche, leggero e flessibile. Elevata resistenza all'abrasione e alla flessione. Resistente all'azione degli agenti atmosferici e a molti prodotti chimici.

[SCHEDA TECNICA](#)



Codice	Descrizione	Imb.	U.M.
490999	d.40 - 10mt	1	RT
491469	d.50 - 10mt	1	RT
481757	d.60 - 10mt	1	RT
480050	d.70 - 10mt	1	RT
400205	d.80 - 10mt	1	RT
480051	d.90 - 10mt	1	RT
400206	d.100 - 10mt	1	RT
480052	d.110 - 10mt	1	RT
400207	d.120 - 10mt	1	RT
480053	d.130 - 10mt	1	RT
480054	d.140 - 10mt	1	RT
400208	d.150 - 10mt	1	RT
480055	d.160 - 10mt	1	RT
480056	d.180 - 10mt	1	RT
400209	d.200 - 10mt	1	RT
480057	d.250 - 10mt	1	RT
480058	d.300 - 10mt	1	RT
480059	d.350 - 10mt	1	RT



TUBO TERMORESISTENTE

P51

P51



Per impianti di condizionamento civile e navale, ventilazione, aspirazione di fumi, vapori, polveri e gas. Tubo flessibile realizzato con tessuto spalmato in PVC autoestinguente con spirale di rinforzo in filo di acciaio incorporata tra due strati. Risponde alle normative antifiamma CL-UL94 V-O.

TEMPERATURA
+120° / -20°

[SCHEDA TECNICA](#)



Codice	Descrizione	Imb.	U.M.
400080	d.51 - 10MT	1	RT
400088	d.60 - 10MT	1	RT
480086	d.70 - 10MT	1	RT
400085	d.80 - 10MT	1	RT
400086	d.102 - 10MT	1	RT
480088	d.110 - 10MT	1	RT
400087	d.120 - 10MT	1	RT
480089	d.130 - 10MT	1	RT
400084	d.152 - 10MT	1	RT
480091	d.160 - 10MT	1	RT
480092	d.180 - 10MT	1	RT
480093	d.203 - 10MT	1	RT
481603	d.254 - 10MT	1	RT
482302	d.305 - 10MT	1	RT



TUBO POLIURETANO EOLO PU FOOD

ASPIRAZIONE POLVERI RESIDUI ABRASIVI

P14

P14



Tubo in poliuretano con parete interamente in PU base etere, con spirale di rinforzo PVC rigido antiurto. Interno perfettamente liscio. Esterno corrugato. Elevate caratteristiche meccaniche, molto leggero e flessibile, notevole resistenza all'abrasione e alla flessione.

RESISTENTE A IDROLISI

Alimentare secondo FDA CRF 21-ITEM 177 .2600 (ELEMENTI ACQUOSI E GRASSI) E SECONDO IL REG. UE 10/2011 (Classi A,B,C e D2)

TEMPERATURE
+80° / -40°

Codice	Descrizione	Imb.	U.M.
480107	d.25 - 20MT	1	RT
480108	d.30 - 20MT	1	RT
480110	d.40 - 20MT	1	RT
480112	d.52 - 20MT	1	RT
480114	d.60 - 20MT	1	RT
480116	d.80 - 30MT	1	RT
480118	d.100 - 30MT	1	RT
480277	d.40 ANTISTATICO - 20MT	1	RT
480279	d.52 ANTISTATICO - 20MT	1	RT



[SCHEDA TECNICA](#)



TUBO P4

SU ORDINAZIONE

Tubo flessibile realizzato con uno strato di tessuto in fibra di vetro spalmato di silicone, spirale interna e visibile in acciaio armonico ramato, cordoncino esterno in fibra di vetro.

CARATTERISTICHE

COLORE: Rosso mattone

PEZZATURE: 4 m. standard

TEMPERATURE IMPIEGO: -60°C +270°C (+300°C punte)

DIAMETRI: da Ø 25mm Ø 305mm

COMPRESSIBILITA' ASSIALE: 30%

APPLICAZIONI

Aspirazione, estrazione e soffiaggio d'aria anche con particelle polverose in presenza di alte temperature.

[SCHEDA TECNICA](#)



TUBO P4S

SU ORDINAZIONE

Tubo flessibile realizzato con doppio strato di tessuto in fibra di vetro spalmato di silicone, spirale incorporata in filo di acciaio armonico ramato, doppio cordoncino esterno in fibra di vetro.

CARATTERISTICHE

COLORE: Rosso mattone

PEZZATURE: 4 m. standard (2m per Ø 19mm)

TEMPERATURE IMPIEGO: -60°C +270°C (+300°C punte)

DIAMETRI: da Ø 19mm Ø 305mm

COMPRESSIBILITA' ASSIALE: 30%

APPLICAZIONI

Aspirazione, estrazione e soffiaggio d'aria anche con particelle polverose in presenza di alte temperature.

[SCHEDA TECNICA](#)



TUBO P8

SU ORDINAZIONE



Tubo flessibile realizzato con uno strato di tessuto in fibra di vetro spalmato di neoprene, spirale interna e visibile in acciaio armonico ramato, cordoncino esterno in fibra di vetro.

CARATTERISTICHE

COLORE: Nero
PEZZATURE: 4 m. standard
TEMPERATURE IMPIEGO: -55°C +130°C (+150°C punte)
DIAMETRI: da Ø 25mm a Ø 305mm
COMPRIMIBILITA' ASSIALE: 30%
RISPONDENTE ALLA NORMATIVE ANTIFIAMMA:
Classe M1 (UNE 23723-90) CL V-O (UL94)

[SCHEDA TECNICA](#)

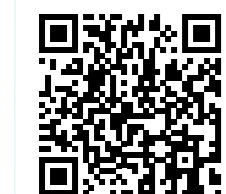

APPLICAZIONI

Aspirazione e ventilazione industriale.
Raffreddamento apparati elettronici e sale macchine di navi. Aspirazione aria diesel, riscaldamento per autoveicoli.

TUBO P8S

SU ORDINAZIONE

Tubo flessibile realizzato con doppio strato di tessuto in fibra di vetro spalmato di neoprene, spirale incorporata in filo di acciaio armonico ramato, doppio cordoncino esterno in fibra di vetro.

CARATTERISTICHE

COLORE: Nero
PEZZATURE: 4 m. standard (2m per Ø 19mm)
TEMPERATURE IMPIEGO: -55°C +130°C (+150°C punte)
DIAMETRI: da Ø 19mm a Ø 305mm
COMPRIMIBILITA' ASSIALE: 30%
RISPONDENTE ALLA NORMATIVA ANTIFIAMMA:
Classe M1 (UNE 23723-90) CL V-O (UL94)

[SCHEDA TECNICA](#)

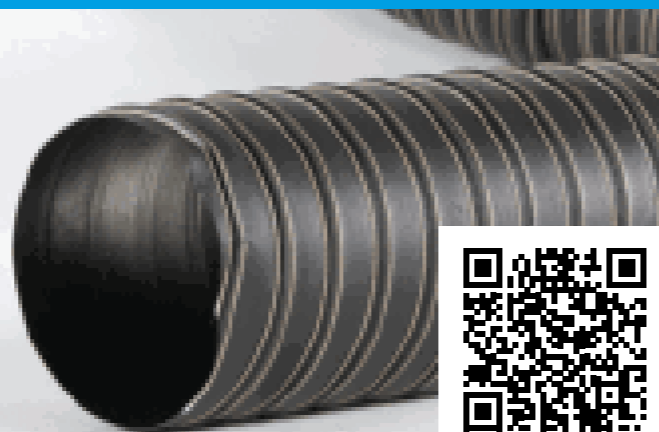

APPLICAZIONI

Aspirazione e ventilazione industriale.
Raffreddamento apparati elettronici e sale macchine di navi. Aspirazione aria diesel, riscaldamento per autoveicoli.



TUBO P80 PESANTE

SU ORDINAZIONE



Caratteristica peculiare di questo tubo è la grande resistenza all'abrasione ed al taglio (5/6 volte maggiore del caucciù e 7 volte più del PVC).

CARATTERISTICHE

COLORE: Trasparente (Blu o Nero a richiesta)
PEZZATURE: 10 m. standard (a richiesta rotoli da 20m fino a Ø200mm)
TEMPERATURE IMPIEGO: -40°C +90°C (+125°C punte)
COMPRIMIBILITA' ASSIALE: 3:1
APPLICAZIONI
Aspirazione di trucioli, polvere di legno e altri materiali. Trasporto pneumatico di fibre tessili, carta, ecc...

[SCHEDA TECNICA](#)

Tubo flessibile realizzato con foglia (SP. 0,60 MM) di poliuretano (Pu) e spirale in filo in acciaio armonico ramato.

TUBO SM-PU (piccoli diametri)

SU ORDINAZIONE

La linea di tubazioni SM-PU è stata studiata per rispondere all'esigenza dei piccoli diametri. Caratteristica di questo prodotto è il ridotto passo spirale (10mm).

CARATTERISTICHE

COLORE: Trasparente
PEZZATURE: 15 m. standard (a richiesta pezzature da 10m)
TEMPERATURE IMPIEGO: -40°C +90°C (+125°C punte)

APPLICAZIONI

Aspirazione di trucioli, polvere di legno e altri materiali, trasporto pneumatico di fibre tessili, carta, ecc..

[SCHEDA TECNICA](#)





TUBO IRRORAZIONE REFITTEX 20 BAR

P14

P14



Tubo per il passaggio di aria compressa, acqua, soluzioni anticrittogamiche, pesticidi e fertilizzanti, ideale per compressori con utilizzo in pressione di esercizio fino a 20 bar/290 psi. Tubo flessibile in PVC con rinforzo in poliestere ad alta tenacità.

[SCHEDA TECNICA](#)



Codice	Descrizione	Imb.	U.M.
400065	d.8X13 - RT.100MT	1	RT
400066	d.10X15 - RT.100MT	1	RT
400067	d.13X19 - RT.100MT	1	RT
400069	d.19X26,5 - RT.50MT	1	RT

TUBO IRRORAZIONE REFITTEX 40 BAR

P14

P14

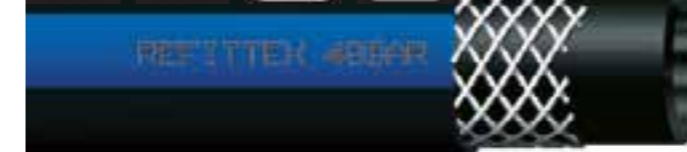

Tubo per media pressione ideale per passaggio di acqua, soluzioni anticrittogamiche, pesticidi e fertilizzanti, con utilizzo in pressione di esercizio fino a 40 bar/580 psi. Tubo flessibile in PVC con rinforzo in poliestere.

[SCHEDA TECNICA](#)



Codice	Descrizione	Imb.	U.M.
400073	d.8X14 - RT.100MT	1	RT
400074	d.10X16 - RT.100MT	1	RT
400075	d.13X21 - RT.100MT	1	RT

TUBO IRRORAZIONE REFITTEX 80 BAR

P14

P14

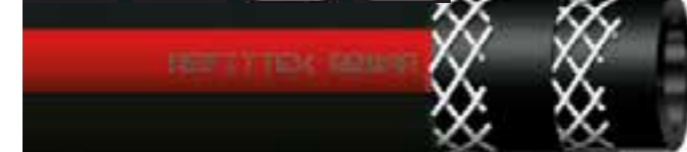

Tubo per alta pressione ideale per passaggio di acqua, soluzioni anticrittogamiche, pesticidi e fertilizzanti, per irrorazione con pressione di esercizio fino a 80 bar/1160 psi. Tubo flessibile in PVC con doppio rinforzo in poliestere.

[SCHEDA TECNICA](#)



Codice	Descrizione	Imb.	U.M.
400081	d.8x15 - RT.100MT	1	RT
400082	d.10x18 - RT.100MT	1	RT
400083	d.13x23 - RT.100MT	1	RT

-TUBI TECNICI IRRORAZIONE-





-TUBI GAS / TUBI ELETTRODOMESTI-



TUBO GOMMA ACETILENE - OSSIGENO - PROPANO



ACETILENE:
 IMPIEGO: Tubo in gomma long length idoneo per conduzione di acetilene nelle attrezzature di saldatura. Normative di riferimento: ISO 3821
 Temperatura: -25°C +80°C

[SCHEDA TECNICA](#)



OSSIGENO:
 IMPIEGO: Tubo in gomma long length idoneo per conduzione di ossigeno nelle attrezzature di saldatura. Normative di riferimento: ISO 3821
 Temperatura: -25°C +80°C

[SCHEDA TECNICA](#)



PROPANO:
 IMPIEGO: Tubo in gomma long length idoneo per conduzione di GAS propano nelle attrezzature di saldatura. Normative di riferimento: ISO 3821
 Temperatura: -25°C +80°C

[SCHEDA TECNICA](#)



Codice	Descrizione	Imb.	U.M.
510096	ACETILENE - d.8x15	100	MT
510025	OSSIGENO - d.8x15	100	MT
510024	PROPANO - d.8x15	100	MT

TUBO REFITTEX GAS

P14

P14



GPL

Tubo per mandata gas GPL ideale per apparecchiature domestiche, fornelli, lampade a gas e radiatori da esterno secondo la norma UNI 7140. Tubo flessibile in PVC con rinforzo tessile in poliestere ad alta tenacità.

Formulazione priva di ftalati (contenuto di ftalati 0,1 %) Omologazione IEMMEQU nr. S 1728 soggetto al controllo permanente.



[SCHEDA TECNICA](#)



METANO

Tubo per mandata gas Metano per uso domestico secondo la norma UNI 7140. Tubo flessibile in PVC con rinforzo tessile in poliestere ad alta tenacità.

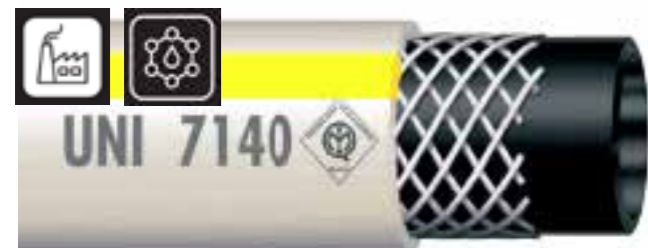

Formulazione priva di ftalati (contenuto di ftalati 0,1 %) Omologazione IEMMEQU nr. S 1728 soggetto al controllo permanente.



[SCHEDA TECNICA](#)



Codice	Descrizione	Imb.	U.M.
450100	d.8x13 GPL rt.100mt	1	RT
450101	d.13x20 METANO rt.50mt	1	RT



TUBO GOMMA BINATO ISO 3821 - 20ATM



Tubo binato ossigeno/gas combustibile per l'utilizzo in saldatura e taglio.

E' composto da tre strati:

- uno strato interno liscio in gomma sintetica nera resistente all'azione dei gas di saldatura,
- il rinforzo con inserzioni tessili ad alta tenacità,
- la copertura esterna in gomma speciale sintetica resistente all'abrasione, alla fiamma ed agli agenti atmosferici.

[SCHEDA TECNICA](#)

ISO 3821 - 20ATM



Codice	Descrizione	Imb.	U.M.
510100	d.5x11	100	MT
510097	d.8x15	100	MT



TUBO ASPIRAPOLVERE EVA ANTI SCHIACCIAMENTO

P14

P14



Codice	Descrizione	Imb.	U.M.
400115	d.32 - 30MT	1	RT
400116	d.38 - 30MT	1	RT
400117	d.50 - 30MT	1	RT
Codice	Descrizione	Imb.	U.M.
400558	MANICOTTO NERO D.32	1	N
400559	MANICOTTO NERO D.38	1	N
400560	MANICOTTO NERO D.50	1	N

TUBO CARICO LAVATRICE

Codice	Descrizione	Imb.	U.M.
420223	1 DRITTO / 1 CURVO MT 1,5	1	NR
420224	1 DRITTO / 1 CURVO MT 2	1	NR
420219	2 RACC. DRITTI MT 1,5	1	NR
420220	2 RACC. DRITTI MT 2	1	NR



TUBO SCARICO LAVATRICE



Codice	Descrizione	Imb.	U.M.
420227	1,5 MT	1	NR
420228	2 MT	1	NR
420231	CURVA 180°	1	NR

TUBO FLESS DOCCIA ANTITORSIONE



Codice	Descrizione	Imb.	U.M.
404030	PVC - 1,5MT BIANCO	1	RT
404031	PVC - 2MT BIANCO	1	RT
404032	PVC - 1,5MT GRIGIO	1	RT
404043	PVC - 2MT GRIGIO	1	RT



-TUBI ALIMENTARI ED ENOLOGIA-



TUBO SILICONE TRASPARENTE

P125		P125	
Codice	Descrizione	Imb.	U.M.
510070	4X6 - 20GR/ML	100	MT
510071	5X7 - 23GR/ML	50	MT
510072	6X9 - 44GR/ML	50	MT
510073	8X12 - 76GR/ML	25/50	MT
510074	10X14 - 92GR/ML	50	MT
510075	12X17 - 138GR/ML	40	MT
599046	14X20 - 200GR/ML	25	MT
592050	20X30 - 492GR/ML	20	MT



Tubetto in silicone per applicazioni industriali di passaggio acqua e liquidi alimentari.

Le lunghezze indicate sono indicative.

DUREZZA 60 SH

TEMPERATURA MAX +200°

[SCHEDA TECNICA](#)

[SCHEDA CONFORMITÀ](#)



TUBO PURE



Codice	Descrizione	Imb.	U.M.
493506	Ø19 - 50MT	1	RT

Tubo per il passaggio di acqua potabile certificato KTW-A e DVGW W270 e liquidi alimentari, conforme al Regolamento Europeo 10/2011 (simulanti A-B-C-D1). Certificato presso il laboratorio tedesco Hygiene- Institut, FITT Pure rispetta le più stringenti normative tedesche ed europee per l'acqua potabile e l'industria alimentare. Adatto anche per essere installato nelle spillatrici di birrerie, manifestazioni ed eventi.

Tubo atossico e con brevetto plasticizer free - estremamente flessibile e resistente. - Struttura: Tubo in TPE con maglia NTS Plus. - Temperatura di utilizzo: -30°C / +70°C - Estremamente flessibile alle basse temperature. - Estremamente leggero e maneggevoli

[SCHEDA TECNICA](#)

TUBO GOMMA 10ATM BLU INTERNO BIANCO

TUBO PULIZIA MACELLO-CANTINE



Per lavaggio e pulizia ad acqua calda negli stabilimenti per produzione alimentare, caseifici, mattatoi e produzioni di conserve. Idoneo altresì per applicazione su avvolgitubo. Superficie esterna liscia, antigraffio, resistente ai grassi animali e vegetali. Rispondete ai regolamenti **FDA 20**. Esente dalla presenza di ftalati.

TEMPERATURA: +120° / -30°

[SCHEDA TECNICA](#)

Codice	Descrizione	Imb.	U.M.
592015	d.19x31 FDA/BFR	60	MT
592085	d.25x37 FDA/BFR	60	MT

TUBO GOMMA LATTE E PRODOTTI CASEARI 10 ATM

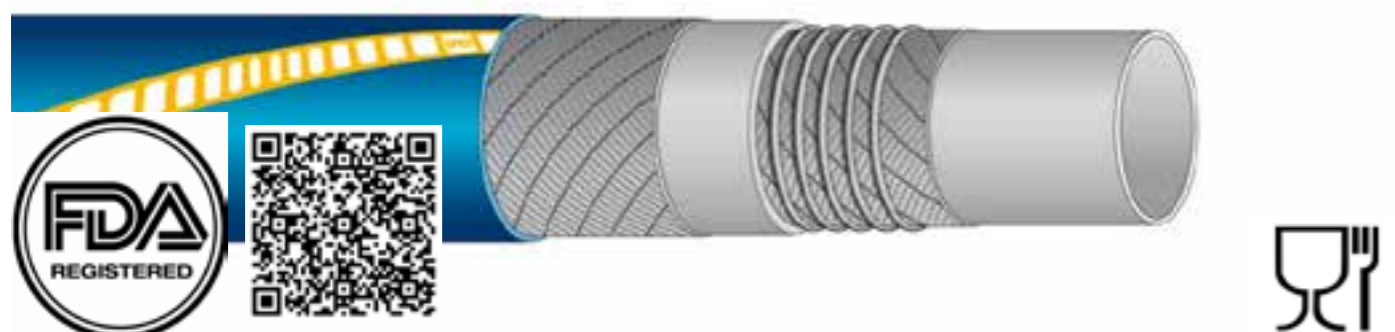

Codice	Descrizione	Imb.	U.M.
570003	d.40X53	30	MT
570004	d.51X64	30	MT

HIGHT FLEXIBILITY

Mandata e aspirazione di latte e dei suoi derivati liquidi e aria calda a +140°. Sottostrato bianco, liscio in gomma sintetica di qualità alimentare insapore e inodore. Risponde alle norme FDA tit.21 art.177.2600 per alimenti acquosi, BfR XXI cat.2 per alimenti. IPA FREE (CERISINE n°276-C/15 secondo ZEK 01.4-08 cAT.1) Reg.CE 1935/04 e CE 2023/06. **TEMPERATURA: +140° / -40°**

[SCHEDA TECNICA](#)

TUBO PVC CRISTALLO

TUBO FITT CRISTALLO EXTRA

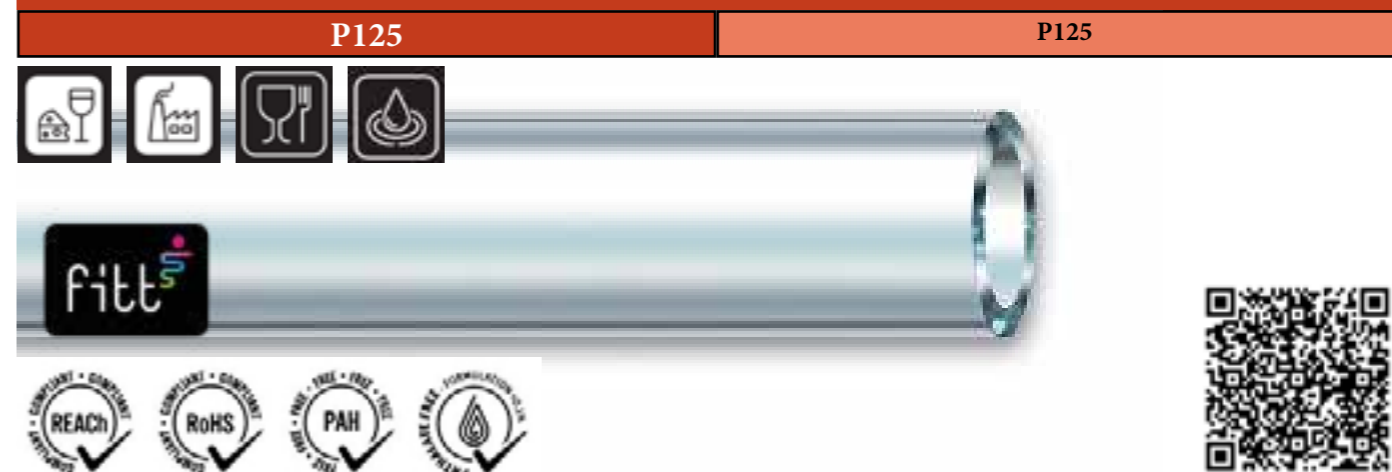

Tubo per passaggio non in pressione di liquidi alimentari, succhi di frutta e bevande con tenore alcolico no a 50°. Tubo essibile in PVC non rinforzato. Conforme alla Direttiva Europea Reg. (EU) 10/2011 per i Simulanti A-B-C-D1.

MOCA - Conforme al Regolamento Europeo 10/2011 per i Simulanti A-B-C-D1.

Approvazione FDA CFR21 - 173.300 E 175.1210

TEMPERATURA: +60° / -20°

[SCHEDA TECNICA](#)
[SCHEDA CERTIFICAZIONE](#)

Codice	Descrizione	Imb.	U.M.
400166	d.4x6 100MT	1	RT
400167	d.5x8 100MT	1	RT
400168	d.6x9 100MT	1	RT
400169	d.8x12 100MT	1	RT
400170	d.10x14 50MT	1	RT
400171	d.12x16 50MT	1	RT
400172	d.14x18 50MT	1	RT
400173	d.16x20 50MT	1	RT
490225	d.18x23 50MT	1	RT
490226	d.20x25 50MT	1	RT
492477	d.25x31 50MT	1	RT
495221	d.30x38 25MT	1	RT



TUBO RETINATO TRASPARENTE TUBO FITT REFITTEX CRISTALLO

P14

P14



Tubo per passaggio in pressione di liquidi alimentari, succhi di frutta e bevande con tenore alcolico no a 50°. Tubo essibile in PVC con rinforzo in poliestere ad alta tenacità. Formulazione priva di ftalati (contenuto di ftalati 0,1 %) Conforme alla direttiva europea Reg.(EU)10/2011 per i simulanti A-B-C-D1. In conformità con FDA CFR 21 -Parts 170 to 199 item 175.300.

MOCA - Conforme al Regolamento Europeo 10/2011 per i Simulanti A-B-C-D1.

In Conformità con FDA CFR 21 - Parts 170 to 199 item 175.300.

TEMPERATURA: +60° / -20°

[SCHEDE TECNICHE](#)
[SCHEDE CERTIFICAZIONE](#)

Codice	Descrizione	Imb.	U.M.
400000	d.5x11 100MT	1	RT
400001	d.6x12 100MT	1	RT
400002	d.8x14 100MT	1	RT
400003	d.10x16 50MT	1	RT
400028	d.12x18 50MT	1	RT
400004	d.13x19 50MT	1	RT
400005	d.16x22 50MT	1	RT
400006	d.19x26 50MT	1	RT
400007	d.22x30 50MT	1	RT
400008	d.25x33 50MT	1	RT
400009	d.30x38 25MT	1	RT
400010	d.40x50 25MT	1	RT
400030	d.50x64 25MT	1	RT



TUBO PVC SPIRALE ACCIAIO TUBO FITT METALFLEX

P14

P14



Tubo per aspirazione e mandata liquidi alimentari. Tubo in PVC con spirale in acciaio armonico zincato a passo ridotto che garantisce un ottimo raggio di curvatura.

MOCA - Conforme alla Direttiva Europea Reg. (EU) 10/2011 per i Simulanti A-B-C- D1.

Approvazione FDA CFR 21 - 175.300 E 175.1210.

TEMPERATURA: +65° / -10°

SERVE UN TUBO RACCORDATO?

ACCEDI AL NOSTRO [CONFIGURATORE](#)

[SCHEDE TECNICHE](#)
[SCHEDE CERTIFICAZIONE](#)

Codice	Descrizione	Imb.	U.M.
480019	d.10 - 9bar 30mt	1	RT
400076	d.12 - 9bar 30mt	1	RT
400077	d.14 - 8bar 30mt	1	RT
400078	d.16 - 8bar 30mt	1	RT
400032	d.18 - 8bar 30mt	1	RT
400033	d.20 - 7bar 30mt	1	RT
400034	d.22 - 7bar 30mt	1	RT
400035	d.25 - 6bar 30mt	1	RT
400036	d.30 - 5bar 30mt	1	RT
480378	d.32 - 5bar 30mt	1	RT
400037	d.35 - 4bar 30mt	1	RT
400038	d.40 - 4bar 30mt	1	RT
480020	d.45 - 4bar 30mt	1	RT
400039	d.50 - 3bar 30mt	1	RT
400040	d.60 - 3bar 30mt	1	RT
480021	d.70 - 2,5bar 30mt	1	RT
480022	d.80 - 2,5bar 30mt	1	RT
480382	d.90 - 2,5bar 30mt	1	RT
480383	d.102 - 2,5bar 30mt	1	RT

TUBO PVC SPIRALE BIANCO

TUBO FITT ALIFLEX

P14

P14



Tubo per aspirazione e mandata di liquidi alimentari. Tubo spiralato in PVC con spirale di rinforzo in PVC rigido anti-urto.

MOCA - Conforme alla Direttiva Europea Reg. (EU) 10/2011 per i Simulanti A-B-C.

TEMPERATURA: +50° / -20°

[SCHEDE TECNICHE](#)
[SCHEDE CERTIFICAZIONE](#)

Codice	Descrizione	Imb.	U.M.
400104	d.20 - 7bar 50mt	1	RT
400105	d.25 - 7bar 50mt	1	RT
400106	d.30 - 7bar 50mt	1	RT
400107	d.35 - 7bar 50mt	1	RT
400108	d.40 - 6bar 50mt	1	RT
400114	d.45 - 6bar 50mt	1	RT
400109	d.50 - 6bar 50mt	1	RT
400110	d.60 - 6bar 50mt	1	RT
400025	d.70 - 5bar 50mt	1	RT
400026	d.80 - 4bar 50mt	1	RT
480477	d.90 - 4bar 25mt	1	RT
400027	d.100 - 4bar 25mt	1	RT
400063	d.120 - 3bar 25mt	1	RT
400064	d.150 - 2bar 25mt	1	RT

TUBO PLUTONE ENO P.E.

P14

P14

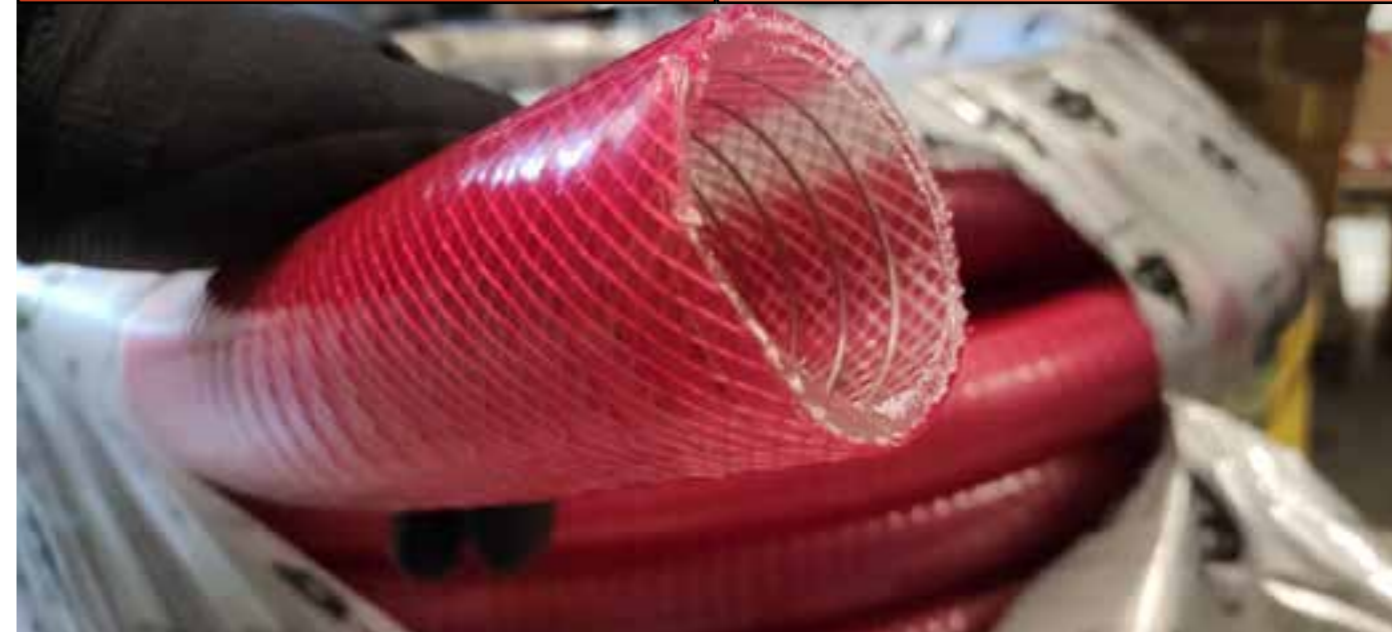

Aspirazione e mandata sostanze alimentari (esclusi alimenti grassi) come bevande, succhi di frutta, vino, aceto e liquori no ad un contenuto alcolico del 15% secondo Direttive e Regolamenti CE*. Particolarmente idoneo per uso nelle cantine. Tubo in PVC plasticato con spirale in acciaio e rinforzo in poliestere ad alta tenacità. Liscio interno ed esterno, molto essibile, rosso trasparente, resiste agli agenti atmosferici e a molti prodotti chimici.

Tubo senza ftalati per passaggio di liquidi alimentari secondo la Direttiva Europea Reg. (EU) 10/2011 A-B-C-D2. Conforme alla linee guida per il contatto dell'acqua potabile KTW.

TEMPERATURA:
+60° / -10°

SERVE UN TUBO RACCORDATO?

ACCEDI AL NOSTRO [CONFIGURATORE](#)

Codice	Descrizione	Imb.	U.M.
481161	d.50	30	MT
481162	d.60	30	MT
481163	d.80	30	MT

TUBO VACUPRESS SUPERELASTIC P.E.

P14

P14



In PVC plastificato a due strati con spirale in acciaio incorporata nel primo con rinforzo in bra poliestere tra il primo e il secondo. Colore sottostrato bianco copertura colore nero. Marchiatura in verde.

Molto flessibile anche alle basse temperature -25 °C +60 °C interno ed esterno lisci. Buona resistenza ad agenti atmosferici. Tubo universale per aspirazione e mandata liquidi alimentari, acqua potabile e alcolici fino a 28%, utilizzabile per impianti di irrigazione, carico e scarico grossi contenitori, impiantistica industriale ecc. alla seguente legislazione europea:

MOCA Direttiva 1978/142/CEE; Regolamento 1935/2004/CE; Regolamento 1895/2005/CE (derivati eposidici); Regolamento 2023/2006/CE (GMP); Regolamento 10/2011/UE e agg. ed alla seguente legislazione italiana: Decreto Ministeriale 21/03/1973 e successivi aggiornamenti e modifiche Decreto Presidente Repubblica n. 777 del 23/08/1982 e succ. agg. e modifiche.

Simulante B: acido acetico al 3% in soluzione acquosa Tempo e Temperatura: 5 minuti a 40°C (uso ripetuto)
Simulante C: etanolo al 20% in soluzione acquosa Tempo e Temperatura: 5 minuti a 40°C (uso ripetuto)

TEMPERATURA:
+60° / -25°

[SCHEDE TECNICHE](#)
[SCHEDE CERTIFICAZIONE](#)

Codice	Descrizione	Imb.	U.M.
400523	d.25 - 60mt	1	RT
400524	d.30 - 60mt	1	RT
400528	d.40 - 30mt	1	RT
400530	d.50 - 30mt	1	RT
400531	d.60 - 30mt	1	RT
400535	d.80 - 30mt	1	RT
400537	d.100 - 30mt	1	RT
400539	d.120 - 20mt	1	RT

TUBO GOMMA PER VINO 10BAR

TUBO CANTINA



FRTubo di alta qualità per mandata di prodotti alimentari:

REGOLAMENTO (CE) N. 1935/2004 - REGOLAMENTO (CE) N. 2023/2006

FDA Title 21, part 170 to 199 Item 177.2600, paragrafi (a), (b), (c), (e) per il contatto con alimenti acquosi.

BFR recommendation XXI Cat. 2 (simulanti per 24 ore a 40°) per alimenti, compreso il latte.

D.M. 21.03.73 e successive modifiche per contatto con alimenti acquosi, acidi, alcolici (con gradazione fino al 96%) e latte ad una temperatura non superiore a 70°C, per un tempo massimo di contatto pari a 2 ore.

assenza di FTALATI
assenza di IPA
assenza di BISFENOLO A



Studiato per l'uso nelle birrerie e nelle distillerie,

TEMPERATURA:
da -40° / +120°

[SCHEDE TECNICHE](#)
[SCHEDE CERTIFICAZIONE](#)

Codice	Descrizione	Imb.	U.M.
580207	d.25 x 37	40/60	MT
580208	d.30 x 44	40/60	MT
580210	d.40 x 54	40/60	MT
580211	d.51 x 68	40/60	MT
580212	d.60 x 76	40/60	MT
580213	d.80 x 98	40/60	MT

TUBO DIVINO



Aspirazione e mandata liquidi alimentari e vino. IDONEO PER DISTILLATI Tubo flessibile e liscio. Massima flessibilità e comodità d'uso grazie all'esterno ondulato rivestito in UPE scivoloso.

MOCA REGOLAMENTO (CE) N. 1935/2004 - REGOLAMENTO (CE) N. 2023/2006

FDA Title 21, part 170 to 199 Item 177.2600, paragrafi (a), (b), (c), (e) per il contatto con alimenti acquosi.

BFR recommendation XXI Cat. 2 (simulanti per 24 ore a 40°) per alimenti, compreso il latte.

D.M. 21.03.73 e successive modifiche per contatto con alimenti acquosi, acidi, alcolici (con gradazione fino al 96%) e latte ad una temperatura non superiore a 70°C, per un tempo massimo di contatto pari a 2 ore.

assenza di FTALATI - IPA - BISFENOLO A

NON IDONEO PER ALIMENTI GRASSI

TEMPERATURA: +120° / -40°

[SCHEDE TECNICHE](#)
[SCHEDE CERTIFICAZIONE](#)



SERVE UN TUBO RACCORDATO?

ACCEDI AL NOSTRO [CONFIGURATORE](#) SUL NOSTRO SITO WWW.CENI.IT

Codice	Descrizione	Imb.	U.M.
596101	d.25 - 10bar	60	MT
580218	d.30 - 10bar	60	MT
569999	d.40 - 10bar	60	MT
570000	d.50 - 10bar	20	MT
570001	d.60 - 10bar	20	MT
592031	d.70 - 10bar	60	MT
570002	d.80 - 10bar	20	MT
580219	d.102 - 10bar	30	MT
580204	d.120 - 10bar	20	MT

TUBO FITT ENOFLEX "TUBO PVC SPIRALE ROSSO"

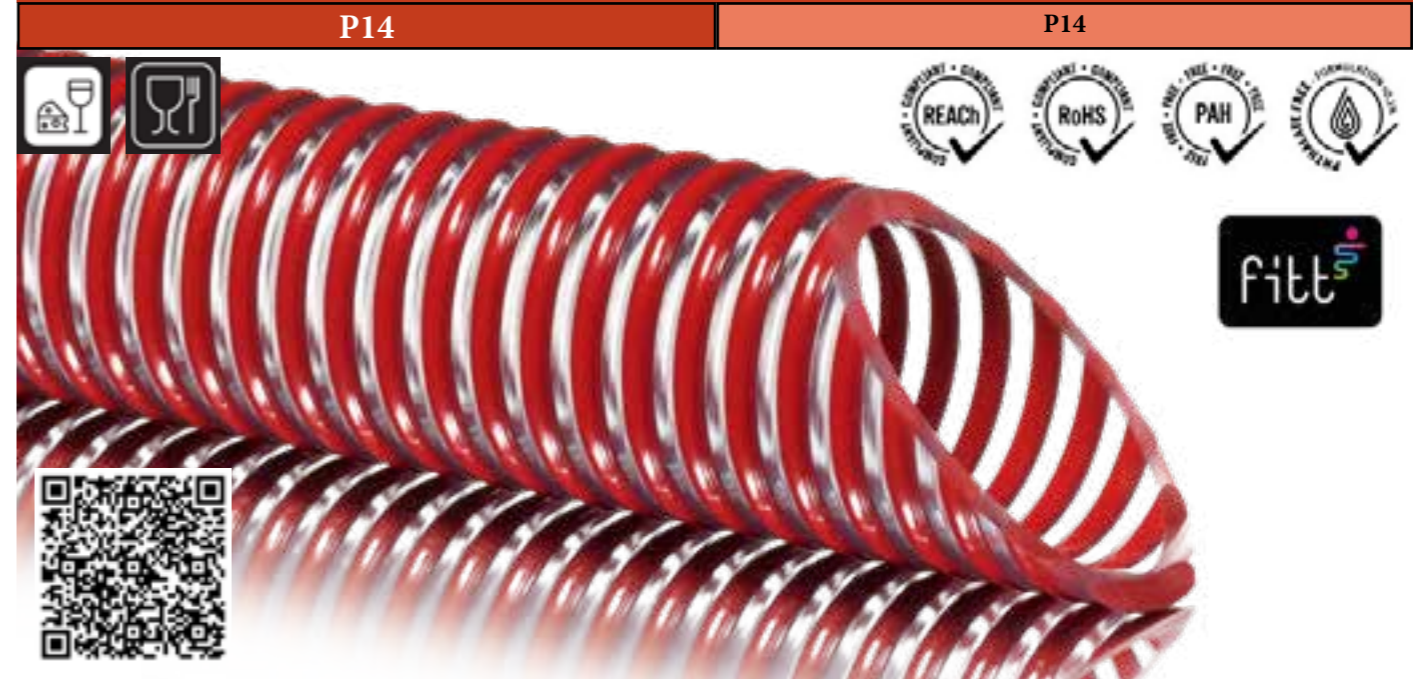

Tubo senza ftalati per aspirazione e mandata di liquidi alimentari senza contenuto di grassi e bevande e bevande con tenore alcolico fino a 50°. Utilizzato per impieghi medio gravosi nell'industria enologica

MOCA - Direttiva Europea 1935- 2004 e Reg.10/2011 EC per i simulanti A-B-C-D1

Tubo flessibile in PVC plasticato con spirale di rinforzo in PVC rigido anti urto. Interno liscio. Formulazione senza ftalati <0,1%

TEMPERATURA:

+50° / -10°

[SCHEDE TECNICHE](#)
[SCHEDE CERTIFICAZIONE](#)

SERVE UN TUBO RACCORDATO?

ACCEDI AL NOSTRO [CONFIGURATORE](#)

Codice	Descrizione	Imb.	U.M.
480005	d.20 - 9bar 50mt	1	RT
480339	d.25 - 9bar 50mt	1	RT
400070	d.30 - 9bar 50mt	1	RT
400061	d.40 - 9bar 50mt	1	RT
400052	d.50 - 8bar 50mt	1	RT
400053	d.60 - 8bar 50mt	1	RT
480009	d.70 - 7bar 30mt	1	RT
400054	d.80 - 6bar 30mt	1	RT
480396	d.90 - 5bar 30mt	1	RT
400055	d.100 - 5bar 30mt	1	RT
400071	d.120 - 4bar 30mt	1	RT

TUBO FOOD MILLENIUM SU ORDINAZIONE



Norme: Reg. CE 1935/04 e CE 2023/06. Senza ftalati. Senza IPA (secondo ZEK 01.4-08 Cat. 1). Privo di Bisfenolo A. Testato metalli pesanti. FDA tit.21 art.177.2600 alimenti acquosi e grassi. 3-A Sanitary Standards N° 18-03 CLASS II. BfR XXI Cat.2 alimenti. D.M.21/03/73 alimenti acquosi, grassi, alcol fino a 96°.

Applicazione: tubo spiralato ondulado per mandata e aspirazione di molteplici prodotti alimentari quali olio, vino, birra, succhi di frutta, grassi, latte e alcool sino a 96°.

Costruzione

Sottostrato: bianco, liscio, in gomma sintetica di qualità alimentare, insapore e inodore. Completamente privo di ftalati.

Rinforzo: tessuti sintetici ad alta resistenza e spirale d'acciaio incorporata.

Copertura: blu, ondolata (ad impressione di tela), in gomma sintetica, resistente all'ozono e agli agenti atmosferici.

TEMPERATURA:

da -30°C a +100°C.

CICLO LAVAGGIO

Al primo utilizzo, raccomanda di effettuare un ciclo di lavaggio con acqua potabile alla temperatura di 80°C/90°C e una sanificazione della manichetta prima di convogliare i prodotti alimentari.

Al termine di ogni ciclo di utilizzo deve essere effettuata la detersione e la disinfezione delle manichette.

Il rispetto dei tempi è fondamentale per ogni ciclo di lavaggio.

Non immergere la manichetta nel liquido di sanificazione poiché solo il sottostrato è idoneo al contatto con i solventi indicati. Ogni ciclo di lavaggio deve essere immediatamente seguito da un risciacquo completo.

Non utilizzare sistemi CIP oltre 3 bar di pressione.

Codice	Descrizione	Imb.	U.M.
520000	TUBO MILLENNIUM d.25	1	RT
520001	TUBO MILLENNIUM d.30	1	RT
520002	TUBO MILLENNIUM d.40	1	RT
520003	TUBO MILLENNIUM d.51	1	RT
520004	TUBO MILLENNIUM d.60	1	RT

TUBO SPIRAL PRESS FOOD P.E. SU ORDINAZIONE

P14

P14

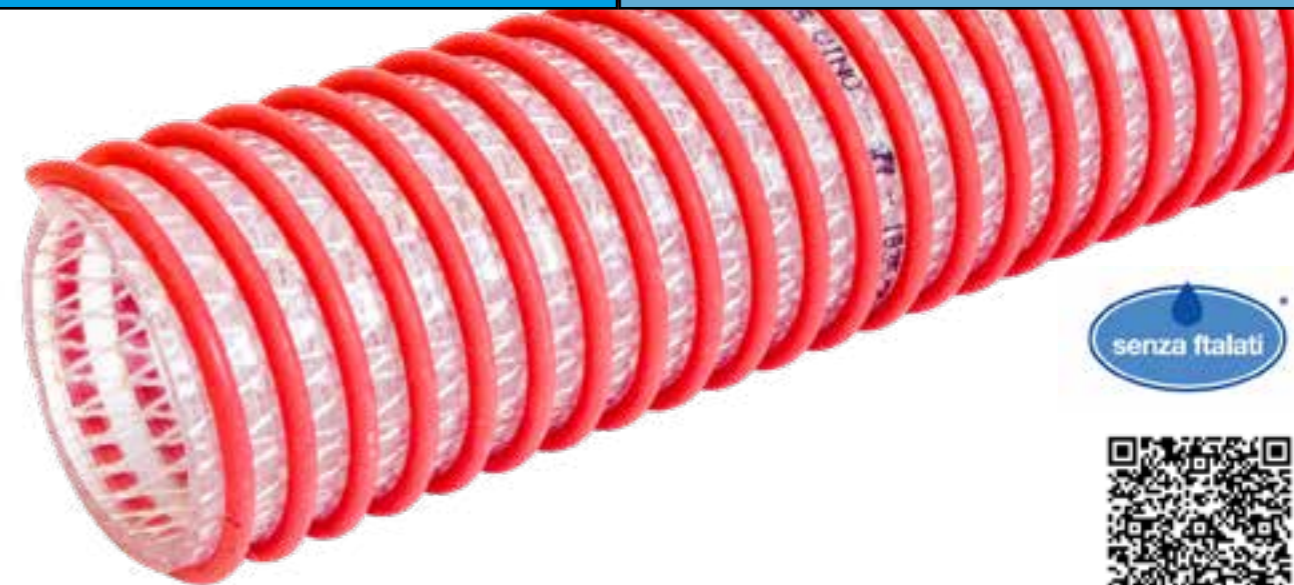

Tubo in speciale compound vinilico, con rinforzo tessile di poliestere e spirale in PVC rigido antiurto. Interno liscio ed esterno corrugato. La parete trasparente favorisce una migliore identificazione delle sostanze trasportate mentre la spirale sporgente consente un minor attrito durante le operazioni di trascinamento. Il rinforzo tessile consente altresì una maggiore resistenza alla pressione. Leggero e maneggevole, il tubo si presta ad applicazioni che richiedono una buona resistenza a pressioni elevate. Parete e spirale di grado alimentare

TEMPERATURA:

+60° / -10°

SCHEMA TECNICA

Codice	Descrizione	Imb.	U.M.
492168	d.50 - 30mt	1	RT
492169	d.60 - 30mt	1	RT
492170	d.80 - 30mt	1	RT

LASCIA LA TUA IMPRONTA!



FATTI SERIGRAFARE I TUBI RACCORDATI
ORDINATI CON IL TUO LOGO

TUBO TUSCANY



Tubo spiralato ondulato, molto flessibile, per aspirazione e mandata di prodotti alimentari non grassi, in particolare vini pregiati e alcool a 96%. **Una spirale esterna in materiale plastico riduce l'attrito e migliora la scivolosità a contatto con superci abrasive e accidentate in impieghi interni o esterni come asfalto, pietra e ghiaia. Finitura lucente.**

SOTTOSTRATO: bianco, liscio, in gomma IIR di qualità alimentare insapore, inodore.

RINFORZO: Tessuti sintetici ad alta resistenza e spirale d'acciaio incorporata.

NORME: Reg. CE 1935/04 e CE 2023/06 senza ftalati.

TEMPERATURA:

+120° / -40°

[SCHEDE TECNICHE](#)



SERVE UN TUBO RACCORDATO?

ACCEDI AL NOSTRO [CONFIGURATORE](#)

Codice	Descrizione	Imb.	U.M.
500492	d.60 - 10bar - 30mt	30	MT
500494	d.80 - 10bar - 30mt	30	MT



-RACCORDI BANDIMEX / (EASY SHELL SOLO PER DIVINO)-

La gamma BANDIMEX composta da nastro, graffe ed utensile consente di realizzare fascette di differenti diametri. Il nastro è liscio e viene bloccato attraverso la graffa. Il sistema di bloccaggio è fisso e sigillante. Campi di applicazione: serraggi su raccordi di tubi in gomma o plastica, su tubi di particolare durezza e di grandi diametri; installazione di segnaletica stradale; adatto a svariati tipi di serraggio con elevati carichi di tenuta.

Sistema di raccordatura brevettato EasyShell veloce e funzionale. Due semi-gusci in materiale plastico, leggero e resistente si collegano tra di loro con facilità, per costituire un sistema di fissaggio sicuro per i raccordi.

Vantaggi del sistema EasyShell I tubi non hanno più bisogno di manicotti alle estremità per l'applicazione dei raccordi. Le pezzature di servizio sono realizzate dall'utilizzatore ovunque ed in qualsiasi lunghezza. è una soluzione: semplice da usare, leggera, resistente, multiuso, riutilizzabile ed ecocompatibile.

SEMIGUSCI EASYHELL

(SOLO PER TUBO DIVINO)



NUOVO SISTEMA DI RACCORDATURA
Brevettato, veloce e funzionale. Realizzato in materiale plastico leggero e resistente che costruisce un sistema di fissaggio sicuro per i raccordi di estremità una soluzione: semplice da usare, resistente, leggera e riutilizzabile. Oltre all'industria vincola si rivolge a molteplici settori industriali.

[SCHEDA TECNICA](#)



Codice	Descrizione	Imb.	U.M.
482034	PER DIVINO D.25	1	NR
482244	PER DIVINO D.30	1	NR
482239	PER DIVINO D.40	1	NR
482240	PER DIVINO D.50	1	NR
482241	PER DIVINO D.60	1	NR
482242	PER DIVINO D.80	1	NR
482243	PER DIVINO D.100	1	NR

ESCLUSIVO SOLO PER TUBO DIVINO!

BANDIMEX

Con l'utensile, un rotolo da 30 m di nastro Bandimex e le relative graffe si possono ottenere in modo rapido ed economico fascette di ogni diametro per fissare tubi flessibili, cartelli segnaletici, ecc.

Codice	Descrizione	Imb.	U.M.
685008	nastro 3/8 rt30mt	1	RT
685002	nastro 1/2 rt30mt	1	RT
685000	nastro 5/8 rt30mt	1	RT
685010	nastro 3/4 rt30mt	1	RT
685009	clips 3/8 cf.100pz	1	CF
685003	clips 1/2 cf.100pz	1	CF
685001	clips 5/8 cf.100pz	1	CF
685011	clips 3/4 cf.100pz	1	CF
685004	utensile tendi nastro BANDIMEX TOOL	1	NR



[SCHEDA TECNICA](#)





CONFIGURATORE TUBI

Configura il tubo come vuoi tu. scegli il metodo di raccordazione disponibile e crea in pochi minuti un preventivo.



-RACCORDI GAROLLA E DIN-

-La Raccorderia GAROLLA è la più utilizzata nel settore enologico. È un tipo di raccorderia “a morsetto”, ovvero l'unione stabile di due raccordi, tra i quali viene posizionata una guarnizione di tenuta, avviene grazie ad un morsetto inox. I raccordi Garolla presentano vari vantaggi, tra cui una lunga durata e la grande facilità e praticità di montaggio e smontaggio (che non richiedono l'uso di attrezzature particolari).

-La Raccorderia DIN viene molto utilizzata in Italia, in tutta Europa ed è in via di espansione nel suo utilizzo anche in altri Paesi del mondo; ciò grazie anche alla sua caratteristica di avere la girella sul maschio, a differenza dei sistemi a vite che prevedono di accoppiare la girella alla femmina.



RACCORDI PER TUBO

GAROLLA

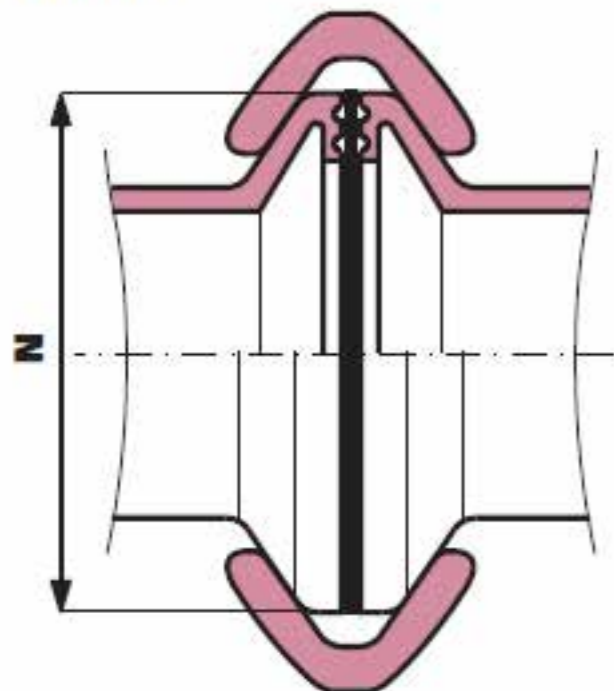

GAROLLA	N = MM
40	65
50	75
60	86
70	98
80	108
100	128
120	158
150	188

DIN 11851

DIN 11851	H = MM X inch
10	28 x 1/8
15	34 x 1/8
20	44 x 1/6
25	52 x 1/6
32	58 x 1/6
40	65 x 1/6
50	78 x 1/6
60	85 x 1/6
65	95 x 1/6
80	110 x 1/4
100	130 x 1/4
125	160 x 1/4
150	190 x 1/4

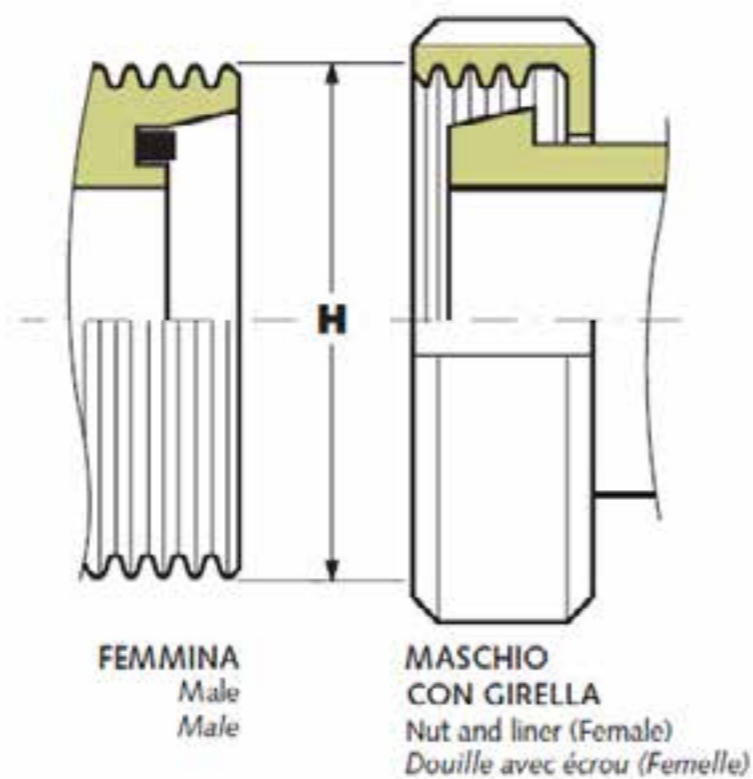

TAPPO PER TUBI IN PE-LD



CODICE SERIE:TXT
 Materiale: Polietilene (Pe-Ld)
 Colore: naturale
 conforme norma HCCP

Codice	Descrizione	Imb.	U.M.
TXT106	106MM GAROLLA80	10	NR
TXT110	110MM FEMM DIN80	10	NR
TXT120	120MM MASC DIN100	10	NR
TXT125	125MM GAROLLA100	10	NR
TXT127	127MM FEMM DIN100	10	NR
TXT152,4	152,4MM GAROLLA120	10	NR
TXT54	54MM MASC DIN40	10	NR
TXT65	65MM FEMM DIN40	10	NR
TXT67	67MM GAROLLA 40/MASC DIN50	10	NR
TXT76	76MM GAROLLA50	10	NR
TXT77	77MM FEMM DIN50	10	NR
TXT83	83MM MASC DIN65	10	NR
TXT85	85MM GAROLLA60	10	NR
TXT95	95MM FEMM DIN65	10	NR
TXT98	98MM GAROLLA70	10	NR

TAPPO RACCORDO GAROLLA



Codice	Descrizione	U.M.
600310	TAPPO RACCORDO GAROLLA 40	NR
600311	TAPPO RACCORDO GAROLLA 50	NR
600312	TAPPO RACCORDO GAROLLA 60	NR
600001	TAPPO RACCORDO GAROLLA 70	NR
600313	TAPPO RACCORDO GAROLLA 80	NR
600314	TAPPO RACCORDO GAROLLA 100	NR
600340	TAPPO RACCORDO GAROLLA 120	NR

RACCORDO GAROLLA



Codice	Descrizione	U.M.
600300	RACC.GAROLLA 40 C/P.GOMMA 40	NR
600301	RACC.GAROLLA 50 C/P.GOMMA 50	NR
600302	RACC.GAROLLA 60 C/P.GOMMA 60	NR
696062	RACC.GAROLLA 70 C/P.GOMMA 70	NR
600303	RACC.GAROLLA 80 C/P.GOMMA 80	NR
600304	RACC.GAROLLA 100 C/P.GOMMA 100	NR
600328	RACC.GAROLLA 120 C/P.GOMMA 120	NR

RIDUZIONE GAROLLA

Codice	Descrizione	U.M.
600363	RID.GAROLLA 40 C/PORTAGOMMA25	NR
600360	RID.GAROLLA 40 C/PORTAGOMMA30	NR
600364	RID.GAROLLA 50 C/PORTAGOMMA25	NR
600367	RID.GAROLLA 50 C/PORTAGOMMA30	NR
600315	RID.GAROLLA 50 C/PORTAGOMMA40	NR
600316	RID.GAROLLA 60 C/PORTAGOMMA50	NR
600317	RID.GAROLLA 80 C/PORTAGOMMA60	NR
600362	RID.GAROLLA 80 C/PORTAGOMMA70	NR
600318	RID.GAROLLA 100 C/PORTAGOMMA80	NR
698067	RID.GAROLLA 120 C/PORTAGOMMA80	NR
690896	RID.GAROLLA 120 C/PORTAGOMMA100	NR



RIDUZIONE GAROLLA - GAROLLA



Codice	Descrizione	U.M.
600324	RID.GAROLLA 50 - GAROLLA 40	NR
600341	RID.GAROLLA 60 - GAROLLA 40	NR
600325	RID.GAROLLA 60 - GAROLLA 50	NR
600350	RID.GAROLLA 80 - GAROLLA 50	NR
600326	RID.GAROLLA 80 - GAROLLA 60	NR
600327	RID.GAROLLA 100 - GAROLLA 80	NR
600348	RID.GAROLLA 120 - GAROLLA 100	NR

GUARNIZIONE GOMMA GAROLLA EPDM



Codice	Descrizione	U.M.
600319	GUARNIZIONE GOMMA GAROLLA 40	NR
600320	GUARNIZIONE GOMMA GAROLLA 50	NR
600321	GUARNIZIONE GOMMA GAROLLA 60	NR
694143	GUARNIZIONE GOMMA GAROLLA 70	NR
600322	GUARNIZIONE GOMMA GAROLLA 80	NR
600323	GUARNIZIONE GOMMA GAROLLA 100	NR
600330	GUARNIZIONE GOMMA GAROLLA 120	NR

GUARNIZIONE RACCORDO DIN

Codice	Descrizione	U.M.
682124	GUARNIZIONI PER RACCORDO DIN 025	NR
682125	GUARNIZIONI PER RACCORDO DIN 032	NR
682126	GUARNIZIONE PER RACCORDO DIN40	NR
682127	GUARNIZIONE PER RACCORDO DIN50	NR
682129	GUARNIZIONE PER RACCORDO DIN65	NR
682130	GUARNIZIONE PER RACCORDO DIN80	NR
682131	GUARNIZIONE PER RACCORDO DIN100	NR



GIRELLA DIN



Codice	Descrizione	U.N.
682141	GIRELLA DIN 25	NR
682142	GIRELLA DIN 32	NR
682143	GIRELLA DIN 40	NR
682144	GIRELLA DIN 50	NR
682146	GIRELLA DIN 65	NR
682147	GIRELLA DIN 80	NR
682148	GIRELLA DIN 100	NR

MORSETTO GAROLLA - RONDELLA - PERNI - GALLETTI



Codice	Descrizione	U.M.
600305	MORSETTO GAROLLA 40	NR
600306	MORSETTO GAROLLA 50	NR
600307	MORSETTO GAROLLA 60	NR
694142	MORSETTO GAROLLA 70	NR
600308	MORSETTO GAROLLA 80	NR
600309	MORSETTO GAROLLA 100	NR
600329	MORSETTO GAROLLA 120	NR
693127	RONDELLE INOX PER PERNI M10	NR
693126	RONDELLE INOX PER PERNI M8	NR
600373	PERNI PER MORSETTO 40/50/60 8MA	NR
600374	PERNI PER MORSETTO 70/80 8MA	NR
600375	PERNI PER MORSETTO 100/120 10MA	NR
600370	GALLETTI PICCOLO 8MA	NR
600371	GALLETTI GRANDE 8MA	NR
600372	GALLETTI GRANDE 10MA	NR

CHIAVE UNIVERSALE



Codice	Descrizione	U.M.
682140	CHIAVE UNIVERSALE PER RACCORDI DIN	NR

BOCCHETTONE DIN FEMMINA



Codice	Descrizione	U.M.
682296	BOCCHETTONE FEMM DIN 25-PG 25	NR
682150	BOCCHETTONE FEMM DIN32-PG30	NR
600004	BOCCHETTONE FEMM.DIN40-PG30	NR
682151	BOCCHETTONE FEMM.DIN40-PG40	NR
697900	BOCCHETTONE FEMM.DIN50-PG40	NR
682152	BOCCHETTONE FEMM.DIN50-PG52	NR
600006	BOCCHETTONE FEMM.DIN65-PG52	NR
682154	BOCCHETTONE FEMM.DIN65-PG60	NR
600007	BOCCHETTONE FEMM.DIN80-PG60	NR
682155	BOCCHETTONE FEMM.DIN80-PG80	NR
696230	BOCCHETTONE FEMM.DIN100-PG80	NR
682156	BOCCHETTONE FEMM.DIN100-PG100	NR

BOCCHETTONE DIN MASCHIO



Codice	Descrizione	U.M.
682298	BOCCHETTONE MSSC.DIN 25-PG-25	NR
682160	BOCCHETTONE MASC.DIN.32-PG30	NR
693102	BOCCHETTONE MASC.DIN40-PG30	NR
682161	BOCCHETTONE MASC.DIN40-PG40	NR
692108	BOCCHETTONE MASC.DIN50-PG40	NR
682162	BOCCHETTONE MASC.DIN50-PG52	NR
697100	BOCCHETTONE MASC.DIN65-PG52	NR
682164	BOCCHETTONE MASC.DIN65-PG60	NR
600008	BOCCHETTONE MASC.DIN80-PG60	NR
682165	BOCCHETTONE MASC.DIN80-PG80	NR
696231	BOCCHETTONE MASC.DIN100-PG80	NR
682166	BOCCHETTONE MASC.DIN100-PG100	NR

GIRELLA CIECA CON CATENELLA

Codice	Descrizione	U.M.
682133	GIRELLA CIECA C/CATENELLA DIN 40	NR
682134	GIRELLA CIECA C/CATENELLA DIN 50	NR
682136	GIRELLA CIECA C/CATENELLA DIN 65	NR
682137	GIRELLA CIECA C/CATENELLA DIN 80	NR
682138	GIRELLA CIECA C/CATENELLA DIN 100	NR



CURVA 90° - PORTAGOMMA GAROLLA



Codice	Descrizione	U.M.
682176	CURVA90° C/RACC.GAROLLA40-PORTAG.D.40	NR
682177	CURVA90° C/RACC.GAROLLA50-PORTAG.D.50	NR
682178	CURVA90° C/RACC.GAROLLA60-PORTAG.D.60	NR
682179	CURVA90° C/RACC.GAROLLA80-PORTAG.D.80	NR
682180	CURVA90° C/RACC.GAROLLA100-PORTAG.D.100	NR
682181	CURVA90° C/RACC.GAROLLA120-PORTAG.D.120	NR

CURVA 90° GAROLLA - GAROLLA



Codice	Descrizione	U.M.
682170	CURVA 90° GAROLLA 40	NR
682171	CURVA 90° GAROLLA 50	NR
682172	CURVA 90° GAROLLA 60	NR
682173	CURVA 90° GAROLLA 80	NR
682174	CURVA 90° GAROLLA 100	NR
682175	CURVA 90° GAROLLA 120	NR

SPECOLA ATTACCO GAROLLA

Codice	Descrizione	U.M.
682186	SPECOLA CON ATTACCO GAROLLA 50	NR
693141	SPECOLA CON ATTACCO GAROLLA 60	NR
692292	SPECOLA CON ATTACCO GAROLLA 80	NR



**SPECOLA CON ATTACCO
DIN SU ORDINAZIONE**



MANICOTTO MANIGLIA DIN FEM/FEM



Codice	Descrizione	U.M.
693137	MANICOTTO CON MAN. FEM.DIN65/FEM.DIN65	NR
697083	MANICOTTO CON MAN. FEM.DIN80/FEM.DIN80	NR

RIDUZIONE FEMM. DIN/FEMM. DIN



Codice	Descrizione	U.M.
692109	RID.FEM DIN 40/FEMMINA DIN 40	NR
698007	RID.FEM DIN 50/FEMMINA DIN 50	NR
696033	RID.FEM DIN 65/FEMMINA DIN 65	NR
698029	RID.FEM DIN 80/FEMMINA DIN 65	NR
693114	RID.FEM DIN 80/FEMMINA DIN 80	NR

RIDUZIONE FEMMINA DIN/GAROLLA

Codice	Descrizione	U.M.
695042	RIDUZIONE FEMM. DIN50/GAROLLA40	NR
695041	RIDUZIONE FEMM. DIN50/GAROLLA50	NR
698013	RIDUZIONE FEMM. DIN65/GAROLLA50	NR
698011	RIDUZIONE FEMM. DIN65/GAROLLA60	NR
693046	RIDUZIONE FEMM. DIN 80/GAROLLA 80	NR
693175	RIDUZIONE FEMM. DIN100/GAROLLA100	NR



RIDUZIONE MASCHIO GIRELLA DIN/FEMM.DIN



Codice	Descrizione
696219	RID. MASCHIO GIRELLA DIN50/FEMMINA DIN65
697044	RID. MASCHIO GIRELLA DIN65/FEMMINA DIN40
696218	RID. MASCHIO GIRELLA DIN65/FEMMINA DIN50
696031	RID. MASCHIO GIRELLA DIN80/FEMMINA DIN65
697063	RID. MASCHIO GIRELLA DIN100/FEMMINA DIN80
695113	RID. MASCHIO GIRELLA DIN100/FEMMINA DIN100

RIDUZIONE MASCHIO GIRELLA DIN/GAROLLA



Codice	Descrizione
697053	RID.MASCHIO GIRELLA DIN50/GAROLLA 50
695092	RID.MASCHIO GIRELLA DIN50/GAROLLA 60
696234	RID.MASCHIO GIRELLA DIN65/GAROLLA 50
697027	RID.MASCHIO GIRELLA DIN65/GAROLLA 60
693148	RID.MASCHIO GIRELLA DIN65/GAROLLA 80
697089	RID.MASCHIO GIRELLA DIN80/GAROLLA 60
696106	RID.MASCHIO GIRELLA DIN80/GAROLLA 80

RIDUZIONE MASCHIO GIRELLA DIN / MASC. GIRELLA DIN

Codice	Descrizione
699030	RIDUZIONE MASCHIO GIRELLA DIN 50 / MASCHIO GIRELLA DIN 50
699031	RIDUZIONE MASCHIO GIRELLA DIN 65 / MASCHIO GIRELLA DIN 65
693047	RIDUZIONE MASCHIO GIRELLA DIN 80 // MASCHIO GIRELLA DIN 80
698034	RIDUZIONE MASCHIO GIRELLA DIN 100/ MASCHIO GIRELLA DIN100



-RACCORDO RAPIDO BD FAST-

Raccordo portagomma a innesto rapido BD Fast in Polipropilene. Ideale per la giunzione rapida di qualsiasi tipo di tubo flessibile. Tenuta stagna fino a 10 bar. Elimina la tradizionale fascetta stringitubo su portagomma.

RACCORDO BD FAST
PER TUBO SPIRALATO PN 10

P73

P73



[SCHEDA TECNICA](#)



Codice	Descrizione	Imb.	U.M.
450500	MASCHIO 1" PER TUBO SPIR D.25	1	NR
450504	MASCHIO 1"¼ PER TUBO SPIR D.30	1	NR
450501	MASCHIO 1"½ PER TUBO SPIR D.40	1	NR
450502	MASCHIO 2" PER TUBO SPIR D.50	1	NR



[SCHEDA TECNICA](#)



Codice	Descrizione	Imb.	U.M.
450503	FEMMINA 1" PER TUBO SPIR D.25	1	NR
450505	FEMMINA 1"¼ PER TUBO SPIR D.30	1	NR
450506	FEMMINA 1"½ PER TUBO SPIR D.40	1	NR
450507	FEMMINA 2" PER TUBO SPIR D.50	1	NR

RACCORDO BD FAST
PER TUBO RETINATO PN 10

P73

P73



[SCHEDA TECNICA](#)



Codice	Descrizione	Imb.	U.M.
450508	MASCHIO 1/2" PER TUBO FLEX D.10	1	NR
450509	MASCHIO 1/2" PER TUBO FLEX D.13	1	NR
450510	MASCHIO 1/2" PER TUBO FLEX D.16	1	NR
450511	MASCHIO 3/4" PER TUBO FLEX D.20	1	NR



[SCHEDA TECNICA](#)



Codice	Descrizione	Imb.	U.M.
450512	FEMMINA 1/2" PER TUBO FLEX D.10	1	NR
450513	FEMMINA 1/2" PER TUBO FLEX D.13	1	NR
450514	FEMMINA 1/2" PER TUBO FLEX D.16	1	NR
450515	FEMMINA 3/4" PER TUBO FLEX D.20	1	NR



-RACCORDERIA E ACCESSORI ANI-

DAL 1962 ANI S.P.A.

nel settore raccorderie, accessori per aria compressa, colorifici, settore legno, edilizia, utensileria e ferramenta. Si è affermata nel tempo nella produzione e vendita di pistole di verniciatura ed accessori per aria compressa ed esporta in tutto il mondo.

RUBINETTO RAPIDO CON MOLLA

Codice	Descrizione	Imb.	U.M.
650535	6X8	10	NR
650579	6,5X10	10	NR
650570	10X12	10	NR
650536	8X10	10	NR
650580	8X12	10	NR



RUBINETTO LINEA CON DADO

Codice	Descrizione	Imb.	U.M.
650516	1/4" M	10	NR
650517	3/8" M	10	NR



RUBINETTO RAPIDO MASCHERINA



Codice	Descrizione	Imb.	U.M.
650543	6X14	10	NR
650544	8X17	10	NR
650571	10X19	10	NR

RUBINETTO DI LINEA FEMMINA



Codice	Descrizione	Imb.	U.M.
650617	1/8" F	10	NR
650618	1/4" F	10	NR

RUBINETTO RAPIDO FIL.MASCHIO

Codice	Descrizione	Imb.	U.M.
650545	1/4" M	10	NR
650546	3/8" M	10	NR



INNESTO RAPIDO MASCHERINA

Codice	Descrizione	Imb.	U.M.
650509	6X14	10	NR
650510	8X17	10	NR
650567	10X19	10	NR



RUBINETTO RAPIDO FIL.FEMMINA



Codice	Descrizione	Imb.	U.M.
650645	1/4" F	10	NR
650646	3/8" F	10	NR

INNESTO RAPIDO CON BAIONETTA



Codice	Descrizione	Imb.	U.M.
650513	INNESTO BAIONETTA	10	NR

INNESTO RAPIDO FIL.MASCHIO

Codice	Descrizione	Imb.	U.M.
650511	1/4" M	10	NR
650512	3/8" M	10	NR



ATTACCO BAIONETTA MASCHERINA



Codice	Descrizione	Imb.	U.M.
650500	6X14	10	NR
650501	8X17	10	NR
650564	10X19	10	NR

ATTACCO PORTAGOMMA MASCHIO

Codice	Descrizione	Imb.	U.M.
650502	6 FIL.1/4M	10	NR
650514	8 FIL.1/4M	10	NR
650503	9 FIL.3/8M	10	NR
650565	10 FIL.1/4M	10	NR
650515	10 FIL.3/8M	10	NR



RACCORDO A TRE DADI



Codice	Descrizione	Imb.	U.M.
650507	TRE DADI 1/4" M	10	NR

RACCORDO 2 DADI

Codice	Descrizione	Imb.	U.M.
650506	1/4" X 1/4"	10	NR



RACCORDO MASCHIO CON DADO SINGOLO



Codice	Descrizione	Imb.	U.M.
650504	1/4" M	10	NR
650505	3/8" M	10	NR

ATTACCO PORTAGOMMA MASCHIO

Codice	Descrizione	Imb.	U.M.
650508	1/4"	10	NR
650566	3/8"	10	NR



ANI.MANICOTTO COLLEGAMENTO 33/M



Codice	Descrizione	Imb.	U.M.
650572	1/4" F	10	NR
650573	3/8" F	10	NR

NIPLES MASCHIO

Codice	Descrizione	Imb.	U.M.
650521	3/8" X 3/8"	10	NR
650522	1/4" x 3/8"	10	NR
650520	1/4" X 1/4"	10	NR



RACCORDO GIREVOLE A "T" FIL.MASCHIO CENTRALE

Codice	Descrizione	Imb.	U.M.
650647	D.4 - 1/8M	10	NR
650648	D.6 - 1/4M	10	NR
650649	D.8 - 1/4M	10	NR
650650	D.8 - 3/8M	10	NR
650651	D.10 - 3/8M	10	NR
650652	D.12 - 3/8M	10	NR



RIDUZIONE MASCHIO - FEMMINA



Codice	Descrizione	Imb.	U.M.
650524	1/2" M X 3/8" F	10	NR
650523	3/8" M X 1/4" F	10	NR

RACCORDO A "T" INTERMEDIO



Codice	Descrizione	Imb.	U.M.
650640	D.4	10	NR
650641	D.6	10	NR
650642	D.8	10	NR
650643	D.10	10	NR
650644	D.12	10	NR

RACCORDO AUTOMATICO TERMINALE DRITTO MASCHIO

Codice	Descrizione	Imb.	U.M.
650537	4X1/8" M	10	NR
650602	6X1/4" M	10	NR
650603	8X1/4" M	10	NR
650604	8X3/8" M	10	NR
650548	10X1/4" M	10	NR
650605	10X3/8" M	10	NR
650606	12X3/8" M	10	NR



RACCORDO A "L" GIREVOLE

Codice	Descrizione	Imb.	U.M.
650539	4x1/8" M	10	NR
650611	6x1/4" M	10	NR
650612	8X1/4" M	10	NR
650613	8X3/8" M	10	NR
650615	10X3/8" M	10	NR
650616	12X3/8" M	10	NR



RACCORDO AUTOMATICO DRITTO INTERMEDIO



Codice	Descrizione	Imb.	U.M.
650538	D.4	10	NR
650607	D.6	10	NR
650608	D.8	10	NR
650609	D.10	10	NR
650610	D.12	10	NR

RACCORDO A "L" INTERMEDIO



Codice	Descrizione	Imb.	U.M.
650635	D.4	10	NR
650636	D.6	10	NR
650637	D.8	10	NR
650638	D.10	10	NR
650639	D.12	10	NR

ATTACCO A BAIONETTA CON MOLLA

Codice	Descrizione	Imb.	U.M.
650527	6X8 GIREVOLE	10	NR
650528	8X10 GIREVOLE	10	NR
650575	6,5X10 FISSO	10	NR
650576	8X12 FISSO	10	NR
650525	6X8 FISSO	10	NR
650526	8X10 FISSO	10	NR
650568	10X12 FISSO	10	NR



ATTACCO MASCHIO CON MOLLA



Codice	Descrizione	Imb.	U.M.
650529	6X8 1/4" M FISSO	10	NR
650530	8X10 3/8" M FISSO	10	NR
650531	6X8 1/4" M GIREVOLE	10	NR
650532	8X10 3/8" M GIREVOLE	10	NR

INNESTO RAPIDO CON MOLLA

Codice	Descrizione	Imb.	U.M.
650578	8x12	10	NR
650577	6,5x10	10	NR
650533	6x8	10	NR
650534	8x10	10	NR
650569	10x12	10	NR



RACCORDO A TRE VIE



Codice	Descrizione	Imb.	U.M.
650518	1/4"	10	NR
650519	3/8"	10	NR

TESTINA GONFIAGGIO

Codice	Descrizione	Imb.	U.M.
650574	BICI	10	NR
650541	OTTONE Ø6	10	NR



PISTOLA SOFFIAGGIO A CANNA PIEGATA

Codice	Descrizione	Imb.	U.M.
694173	1/4" F PEZZO SINGOLO	1	NR
650653	1/4" ESPOSITORE 20PZ	1	CF



PISTOLE



Codice	N.	Descrizione	Imb.	U.M.
650542	1	PISTOLA LAVAGGIO LT.1	1	NR
650560	2	PISTOLA GONFIAGGIO CON MANOMETRO	1	NR
650540	2	RICAMBIO MANOMETRO	1	NR
650559	3	PISTOLA CANNA PIEGATA SOFFIAGGIO ARIA	1	NR
650619	4	PISTOLA CANNE LUNGA SOFFIAGGIO ARIA	1	NR
650563	5	PISTOLA ARIA	1	NR
650595	6	AEROGRAFO SERBATOIO SUPERIORE 500CC UGELLO 1,5	1	NR

AEROGRAFI



Codice	N.	Descrizione	Imb.	U.M.
650620	1	AEROGRAFO SERBATOIO INFERIORE 1000CC UGELLO 1,5 3 REGOLAZIONI	1	NR
650596	1	AEROGRAFO SERBATOIO INFERIORE 1000CC UGELLO 1,5	1	NR
650621	2	RICAMBI UGELLO 1,9 AEROG.REG. (SOLO PER AEROGRAFO INFERIORE)	1	NR
650597	2	RICAMBI UGELLO 1,2	1	NR
650598	2	RICAMBI UGELLO 1,5	1	NR
650599	2	RICAMBI UGELLO 1,8	1	NR
650600	2	RICAMBI UGELLO 2,0	1	NR
650601	2	RICAMBI UGELLO 2,5	1	NR
650561	3	KIT COMPLETO SELENA	1	NR
650581	4	KIT GONFIAGGIO	1	NR
650547	5	GUARNIZIONI GOMMA BAIONETTA	1	NR

REGOLATORE DI PRESSIONE MODULARE

Sistema di erogazione a pistone. Valvola di scarico contro le sovrappressioni. Pomello di regolazione in tecnopolimero munito di sistema di bloccaggio. Manometro quadro con scala 0/16 bar 0/230psi. Con raccordo riduzione lettato.

Codice	Descrizione	Imb.	U.M.
650625	1/8"-1/4"	1	NR
650626	3/8"-1/2"	1	NR



REGOLATORE DI PRESSIONE MODULARE CON FILTRO

Bicchiere metallico con capacità di 20 cm³. Deflettore e convogliatore d'aria per una efficace separazione della condensa. Elemento filtrante da 50 micron. Scaricatore di condensa semiautomatico. Sistema di regolazione a pistone. Valvola di scarico per sovrappressioni. Pomello di regolazione in tecnopolimero munito di sistema di bloccaggio. Con raccordo riduzione letto.

Codice	Descrizione	Imb.	U.M.
650627	1/8"-1/4"	1	NR
650628	3/8"-1/2"	1	NR



REGOLATORE PRESSIONE CON FILTRO E LUBRIFICATORE

Codice	Descrizione	Imb.	U.M.
650631	(A+B) 1/8"-1/4"	1	NR
650632	(A+B) 3/8"-1/2"	1	NR

LUBRIFICATORE

Bicchiere metallico con capacità di 40cm³. Spia olio con visualizzazione a 360° e regolazione micrometrica. Valvola che garantisce la lubrificazione anche a basse portate.

Codice	Descrizione	Imb.	U.M.
650629	(B) 1/8"-1/4"	1	NR
650630	(B) 3/8"-1/2"	1	NR



STAFFA DI FISSAGGIO A PARTE

Codice	Descrizione	Imb.	U.M.
650633	1/8"-1/4"	1	NR
650634	3/8"-1/2"	1	NR





PISTOLA POLIETILENE CON P/GOMMA D.25

Codice	Descrizione	Imb.	U.M.
475115	BIANCA PER ALIMENTI	1	NR
475114	NERA PER CARBURANTI	1	NR



FILTRI ASPIRAZIONE

Codice	Descrizione	Imb.	U.M.
400295	20MM	1	NR
400296	25MM	1	NR
400297	30MM	1	NR
400298	40MM	1	NR



-ACCESSORI PER IRRORAZIONE-

Sul nostro catalogo trovi una vasta scelta di prodotti utili ed indispensabili per l'irrorazione e il diserbo, per migliorare la qualità dei trattamenti sulle coltivazioni agricole e la cura del verde in genere. Oltre alle Pompe per irrorazione a diserbo, abbiamo selezionato tanti accessori per l'irrorazione, la nebulizzazione e il diserbo e l'applicazione di fertilizzanti

LANCIA MITRA ALTA PRESSIONE



Codice	Descrizione	Imb.	U.M.
630265	60BAR	1	NR

LANCIA MANOPOLA



Codice	Descrizione	Imb.	U.M.
630283	CM 30 TEST.CERAMICA + P.GOMMA D.10 40BAR	1	NR
630284	CM 60 TEST.CERAMICA + P.GOMMA D.10 40BAR	1	NR

LANCIA TURBO ALTA PRESSIONE



Codice	Descrizione	Imb.	U.M.
630280	C/RACCORDO GIREVOLE + PORTAGOMMA D.10	1	NR

LANCIA CON LEVA

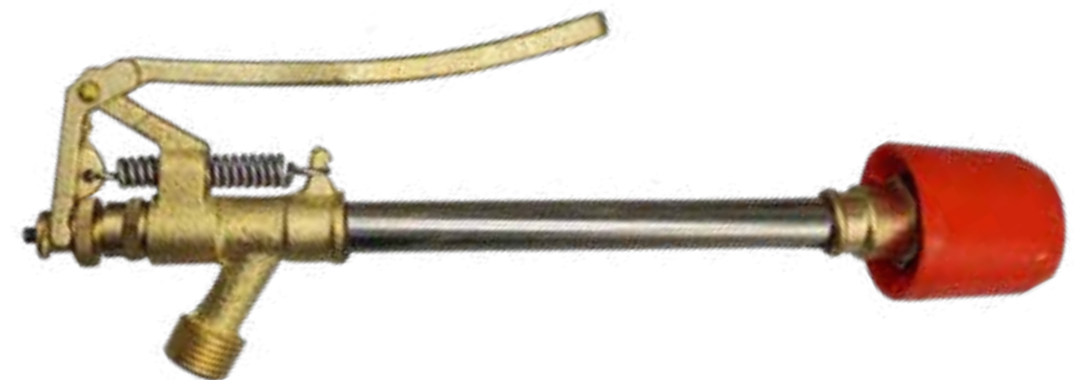

Codice	Descrizione	Imb.	U.M.
630281	CM30 TESTCERAMICA + P.GOMMA D.10 40BAR	1	NR
630282	CM60 TESTCERAMICA + P.GOMMA D.10 40 BAR	1	NR

LANCIA CON LEVA BASSA BRESSIONE 20 BAR



Codice	Descrizione	Imb.	U.M.
630285	CM 50 + PORTA GOMMA Ø10 - 20 BAR	1	NR

LANCIA RUB.FARFALLA BASSA PRESSIONE 20 BAR



Codice	Descrizione	Imb.	U.M.
630258	LANCIA 50CM SENZA UGELLI	1	NR
630286	PROLUNGA ALLUMINIO 50CM	1	NR

GETTO REGOLABILE

Codice	Descrizione	Imb.	U.M.
650010	GETTO REGOLABILE	1	NR



RACCORDO 2 PEZZI



Codice	Descrizione	Imb.	U.M.
630250	Ø8	100	NR
630251	Ø10	100	NR
630252	Ø13	100	NR

RACCORDO 3 PEZZI

Codice	Descrizione	Imb.	U.M.
630253	Ø8	100	NR
630254	Ø10	100	NR



GIUNZIONE LISCIA



Codice	Descrizione	Imb.	U.M.
630256	Ø8	100	NR
630257	Ø10	100	NR

UGELLO ROSA CERAMICA

Codice	Descrizione	Imb.	U.M.
630266	Ø1,8	100	NR
630267	Ø2	100	NR
630268	Ø2,5	100	NR



GUARNIZIONE GOMMA PER TESTINA



Codice	Descrizione	Imb.	U.M.
630255	PER LANCIA CM30/60	100	NR

KIT RICAMBIO PER LANCIA

Codice	Descrizione	Imb.	U.M.
630287	30/60CM	1	NR



VALVOLA SFERA TOTAL



CAMPI DI APPLICAZIONE:
Garantisce buone prestazioni negli impianti di distribuzione gas e acqua, riscaldamento industriale e civile, idrici in media e alta pressione, pneumatici e agricoli.

DESCRIZIONE:
Organi di manovra: leva e farfalla alluminio, cappuccio quadro, cappuccio presa stradale, cappuccio biombabile.

Caratteristiche specifiche:
- Prodotto estremamente robusto.
- Non necessita di manutenzione alcuna, è dotata di guarnizioni laterali avvolgenti.
- 4 guarnizioni coniche autoassistenti, a scivolamento PTFE-PTFE e perciò senza usura, formano due tenute a funzionamento automatico.
- 1 premiguarnizione regolare permette il ripristino della tenuta dello stelo.
- La valvola è approvata secondo le norme DIN-DVGW.

Limiti di pressione: per gas PN 4 / per uidi da 64 bar a 20 bar.

TEMPERATURA SU FLUIDI: +130° / -20°
TEMPERATURA SU GAS: +60° / -20°

Codice	Descrizione	Imb.	U.M.
600019	¼" F-F	16	NR
600020	⅜" F-F	16	NR
600021	½" F-F	12	NR
600022	¾" F-F	8	NR
600023	1" F-F	6	NR
600024	1¼" F-F	6	NR
600025	1½" F-F	4	NR
600026	2" F-F	2	NR

Codice	Descrizione	Imb.	U.M.
600027	2½" F-F	1	NR
600028	3" F-F	1	NR
600053	½" M-M MANIGLIA ROSSA	10	NR

VALVOLA SFERA ASTER

CAMPI DI APPLICAZIONE:
Garantisce buone prestazioni negli impianti di riscaldamento industriale e civile, idrici, pneumatici e agricoli.

DESCRIZIONE:
Organi di manovra: leva e farfalla alluminio, cappuccio quadro, cappuccio presa stradale, cappuccio biombabile.

Caratteristiche specifiche:
- Prodotto estremamente robusto.
- Non necessita di manutenzione alcuna, è dotata di guarnizioni laterali avvolgenti.
- 4 guarnizioni coniche autoassistenti, a scivolamento PTFE-PTFE e perciò senza usura, formano due tenute a funzionamento automatico.
- 1 premiguarnizione regolare permette il ripristino della tenuta dello stelo.
- La valvola è approvata secondo le norme DIN-DVGW.

TEMPERATURE
+100° / -15°



Codice	Descrizione	Imb.	U.M.
600240	½" F-F	1	NR
600241	¾" F-F	1	NR
600242	1" F-F	1	NR
600243	1¼" F-F	1	NR
600244	1½" F-F	1	NR

Codice	Descrizione	Imb.	U.M.
600245	2" F-F	1	NR
600246	2½" F-F	1	NR
600247	3" F-F	1	NR
600248	4" F-F	1	NR



-RACCORDI NYLON PA6.6-

I raccordi in Poliammide PA 66, sono un'ottima alternativa all'utilizzo dell'ottone nelle applicazioni di giunzioni, collegamento di tubi a pompe per acque chiare e sporche. Resistono di più alla corrosione ed agli agenti atmosferici.

Sono compatibili al contatto con i liquidi alimentari secondo la normativa europea UE n.10/2011 e CE 1935/2004 per prodotti alimentari acquosi non acidi, compresa l'acqua potabile, prodotti alimentari contenenti alcool e sostanze grasse in qualsiasi condizione di tempo e temperature inferiori a 40 °C.

Utilizzati per equipaggiare pompe per agricoltura, enologia, giardinaggio, impianti domestici, lavaggio, macchine e apparecchi di vario tipo.

RACCORDO NYLON 3 PRZZI DRITTO

FILETTO ENOLOGICO / METRICO

P73				P73			
Codice	Descrizione	Imb.	U.M.				
471015	Ø20	10	NR				
471016	Ø25	10	NR				
471017	Ø30	10	NR				
471018	Ø35	10	NR				
471019	Ø40	10	NR				
471020	Ø50	10	NR				

MEZZO RACCORDO NYLON 2 PEZZI DRITTO

FILETTO ENOLOGICO/METRICO

P73				P73			
Codice	Descrizione	Imb.	U.M.				
471000	Ø20	20	NR				
471001	Ø25	20	NR				
471002	Ø30	20	NR				
471003	Ø35	10	NR				
471004	Ø40	10	NR				
471005	Ø50	5	NR				

CURVA NYLON CURVO 90°

FILETTO ENOLOGICO/METRICO

P73				P73			
Codice	Descrizione	Imb.	U.M.				
471025	Ø20	20	NR				
471026	Ø25	20	NR				
471027	Ø30	20	NR				
471028	Ø35	10	NR				
471029	Ø40	10	NR				
471030	Ø50	5	NR				

NIPPLO FILETTO ENOLOGICO NYLON/ FILETTO GAS

P73				P73			
Codice	Descrizione	Imb.	U.M.				
471035	1"MX20	1	NR				
471036	1"MX25	1	NR				
471037	1"MX30	1	NR				
471038	1"¼MX35	1	NR				
471039	1"½MX40	1	NR				
471040	2"MX50	1	NR				

PORTAGOMMA DRITTO FILETTO MASCHIO GAS

P73

P73

Codice	Descrizione	Imb.	U.M.
471051	1"MXØ25	1	NR
471052	1"¼MXØ30	1	NR
471053	1"¼MXØ35	1	NR
471054	1"½MXØ40	1	NR
471055	2"MXØ50	1	NR



MEZZO RACCORDO NYLON FILETTO GAS

P73

P73



Codice	Descrizione	Imb.	U.M.
450534	1"FXØ25	1	NR
450535	1"1/4FXØ30	1	NR
450536	1"1/2FXØ40	1	NR
450537	2"FXØ50	1	NR

VALVOLA DI FONDO IN POM

P73

P73



Codice	Descrizione	Imb.	U.M.
471045	A 1"	1	NR
471046	B 1"¼	1	NR
471047	B 1"½	1	NR
471048	B 2"	1	NR

RACCORDO SFERICO MASCHIO CON ANELLO E P/GOMMA ZINCATO



Codice	Descrizione	Imb.	U.M.
650670	50X50	1	NR
650671	60X60	1	NR
650672	80X76	1	NR
650673	80X80	1	NR
650675	100X100	1	NR
650676	120X120	1	NR
650677	120X125	1	NR
650678	150X150	1	NR

RACCORDO SFERICO FEMMINA CON ANELLO E P/GOMMA ZINCATO



Codice	Descrizione	Imb.	U.M.
650680	50X50	1	NR
650681	60X60	1	NR
650682	80X76	1	NR
650683	80X80	1	NR
650685	100X100	1	NR
650686	120X120	1	NR
650687	120X125	1	NR
650688	150X150	1	NR

RACCORDO SFERICO INOX 304 MASCHIO P/GOMMA ZINCATO



Codice	Descrizione	Imb.	U.M.
650690	Ø60X60	1	NR
650691	Ø80X80	1	NR
650694	RACCORDO ANELLO Ø60	1	NR
650695	RACCORDO ANELLO Ø80	1	NR

RACCORDO SFERICO FEMMINA CON ANELLO E P/GOMMA ZINCATO



Codice	Descrizione	Imb.	U.M.
650697	Ø60X60	1	NR
650698	Ø80X80	1	NR
650700	RICAMBIO GUARN.Ø50	1	NR
650701	RICAMBIO GUARN.Ø60	1	NR
650702	RICAMBIO GUARN.Ø80	1	NR
650703	RICAMBIO GUARN.Ø100	1	NR
650704	RICAMBIO GUARN.Ø120	1	NR
650705	RICAMBIO GUARN.Ø150	1	NR

FASCETTE VITE NASTRO PIENO W1

Codice	Descrizione	Imb.	U.M.
620300	8/12mm.9	100	NR
620301	10/16mm.9	100	NR
620302	12/22mm.9	100	NR
620303	40/60mm.9	50	NR
620310	16/27mm.12	50	NR
620311	20/32mm.12	50	NR
620313	25/40mm.12	50	NR
620314	30/45mm.12	50	NR
620315	35/50mm.12	50	NR
620316	40/60mm.12	25	NR
620317	50/70mm.12	25	NR
620318	60/80mm.12	25	NR
620319	70/90mm.12	25	NR
620320	80/100mm.12	10	NR
620321	90/110mm.12	10	NR
620322	110/130mm.12	10	NR
620323	130/150mm.12	10	NR
620324	160/180mm.12	10	NR
620325	180/200mm.12	10	NR



NORMA

FASCETTE ABA W1

Codice	Descrizione	Imb.	U.M.
620051	08x14mm.9	50	NR
620052	11x17mm.9	50	NR
620053	13x20mm.9	50	NR
620054	15x24mm.12	50	NR
620055	19x28mm.12	50	NR
620056	22x32mm.12	50	NR
620057	26x38mm.12	50	NR
620058	32x44mm.12	50	NR
620059	38x50mm.12	50	NR
620060	44x56mm.12	50	NR
620061	50x65mm.12	50	NR
620062	58x75mm.12	50	NR
620063	68x85mm.12	50	NR



ABA

FASCETTE ACCIAIO ZINCATO CON BULLONE

P70				P70			
Codice	Descrizione	Imb.	U.M.				
602050	M6 36X39MM.20	200	NR				
602051	M6 40X43MM.20	200	NR				
602052	M6 44X47MM.20	200	NR				
602053	M6 48X51MM.20	100	NR				
602054	M6 52X55MM.20	100	NR				
602055	M6 56X59MM.20	100	NR				
602056	M6 60X63MM.20	100	NR				
602057	M6 64X67MM.20	50	NR				
602058	M8 68X73MM.25	50	NR				
602059	M8 74X79MM.25	50	NR				
602060	M8 80X85MM.25	50	NR				
602061	M8 86X91MM.25	50	NR				
602062	M8 92X97MM.25	50	NR				
602063	M8 98X103MM.25	50	NR				
602064	M8 104X112MM.25	50	NR				
602065	M8 113X121MM.25	50	NR				
602066	M8 122X130MM.25	25	NR				
602067	M8 131X139MM.25	25	NR				
602068	M8 140X148MM.25	25	NR				
602069	M8 149X161MM.26	25	NR				
602070	M8 162X174MM.25	25	NR				



FASCETTE PINZABILI W1

Codice	Descrizione	Imb.	U.M.
620030	7-9	250	NR
620031	9-11	250	NR
620032	10-12	250	NR
620033	11-13	250	NR
620034	13-15	250	NR
620035	15-18	250	NR
620036	17-20	250	NR



FASCETTE NASTRO FORATO W1

Codice	Descrizione	Imb.	U.M.
620350	10-16MM.8	100	NR
620351	12-24MM.8	100	NR
620352	18-28MM.8	100	NR
620353	25-40MM.9	100	NR
620354	32-52MM.8	100	NR
620355	47-67MM.8	100	NR



FASCETTE NYLON A CABLAGGIO-PLASTICA

P103				P103			
Codice	Descrizione	Imb.	U.M.				
602080	100X2,5 NEUTRO	1	CF	602095	100X2,5 NERO	1	CF
602082	140X3,6 NEUTRO	1	CF	602097	140X3,6 NERO	1	CF
602081	160X2,5 NEUTRO	1	CF	602096	160X2,5 NERO	1	CF
602083	200X3,6 NEUTRO	1	CF	602100	190X4,8 NERO	1	CF
602086	200X4,8 NEUTRO	1	CF	602098	200X3,6 NERO	1	CF
602087	250X4,8 NEUTRO	1	CF	602101	200X4,8 NERO	1	CF
602084	300X3,8 NEUTRO	1	CF	602102	250X4,8 NERO	1	CF
602088	300X7,6 NEUTRO	1	CF	602099	290X3,6 NERO	1	CF
602089	370X7,6 NEUTRO	1	CF	602103	300X7,6 NERO	1	CF
602090	450X7,6 NEUTRO	1	CF	602104	370X7,6 NERO	1	CF
602091	550X7,6 NEUTRO	1	CF	602105	450X7,6 NERO	1	CF
				602106	530X7,6 NERO	1	CF
				602107	PISTOLA	1	CF

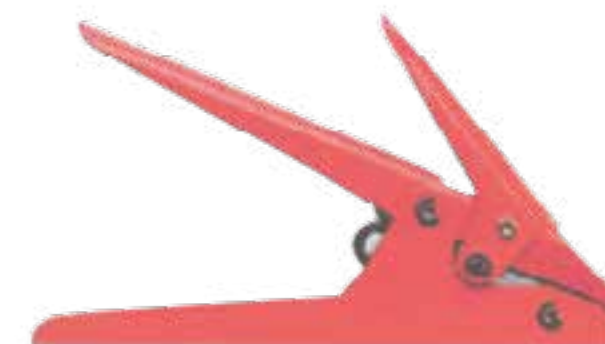

FASCETTA NASTRO STAMPATO



ACCIAIO INOX

Codice	Descrizione	Imb.	U.M.
400100	W2 NASTRO 9MM 30MT	1	RT
400118	W2 CARRELLI 9MM CF.25	1	CF

Una soluzione istantanea per serrare. Vi offre l'immediata possibilità di fare voi stessi la fascetta di cui necessitate utilizzando i componenti del kit.

FASCETTE NYLON PER CAVALLOTTO



Codice	Descrizione	Imb.	U.M.
499100	760X9 POLIAMIDE NERO	1	NR
400099	CAVALLOTTO	1	NR

N.B: **NON APPLICABILE CON ALTRI TIPI DI FASCETTE.**



-IPIERRE-

Ipierre è un marchio protagonista nel mondo del giardinaggio da oltre 40 anni, rappresenta l'attenzione all'andamento e alle tendenze del mercato, il massimo livello qualitativo del made in Italy.

Ogni articolo è realizzato con meticolosa cura dei particolari, partendo dalla selezione delle migliori materie prime e controllando costantemente i processi produttivi per arrivare all'eccellenza del prodotto finale.

IPIERRE



Codice	cod. ipierre	RACCORDO RAPIDO MASCHIO	Conf	imb.
404019	2284	3/4" M	Blist.	10

Codice	cod. ipierre	RACCORDO RAPIDO FEMMINA	Conf	imb.
404020	2286	3/4" F	Blist.	10



Codice	cod. ipierre	RIPARATORE GIUNTA TUBO	Conf	imb.
404037	2270	d.1/2" o d.5/8"	Blist.	20
404121	2270S	d.1/2" o d.5/8"	sfus.	50
404047	2271	d.3/4"	Blist.	10
404122	2271S	d.3/4"	sfus.	50
404147	35500	d.1"	Blist.	10

Codice	cod. ipierre	RACCORDO RAPIDO MASCHIO	Conf	imb.
404137	2272	da d.3/4" A d.1/2" o d.5/8"	Blist.	10



Codice	cod. ipierre	ATTACCO RUBINETTO	Conf	imb.
404084	2008	UNIVERS. PER RUBINETTI LISCI d.10-25mm	blist.	15

IPIERRE

Codice	cod. ipierre	INNESTO in 3 PEZZI	Conf	imb.
404088	2200	1/2" M.	Blist.	10
404117	2200s	1/2" M.	sfus.	100
404089	2201	3/4" M.	Blist.	10
404118	2201s	3/4" M.	sfus.	100



Codice	cod. ipierre	INNESTO RAPIDO MASCHIO	Conf	imb.
404033	2203	1/2" F	Blist.	10
404119	2203S	1/2" F	sfus.	100
404108	2204	3/4" F	Blist.	20
404120	2204S	3/4" F	sfus.	100
404001	22042	1" F	Blist.	10
404123	22042S	1" F	sfus.	100

Codice	cod. ipierre	INNESTO E RIDUZIONE	Conf	imb.
720065	22045S	FIL.3/4" F, CON INNESTO E RIDUZIONE FIL. 3/4" M - 1/2" F	sfus.	100



Codice	cod. ipierre	RIPARATORE GLOBAL GIUNTA TUBO	Conf	imb.
404148	2274	d.1/2", d.5/8" d.3/4"	Blist.	20

Codice	cod. ipierre	INNESTO CON STRINGI TUBO	Conf	imb.
404064	2290	d.1/2" o d.5/8"	Blist.	10
404142	2290s	d.1/2" o d.5/8"	sfus.	50
404092	2291	d.5/8" o d.3/4"	Blist.	10



IPIERRE



Codice	cod. ipierre	PROLUNGA A 2 INNESTI	Conf	imb.
404082	2005	GIUNZ. 2 INNESTI	Blist.	20
720061	2005S	GIUNZ. 2 INNESTI	sfus.	50

Codice	cod. ipierre	DERIVAZIONE A 3 INNESTI	Conf	imb.
404113	2007	DERIVAZIONE A 3 INNESTI	Blist.	20



Codice	cod. ipierre	RACCORDO in 3 PEZZI	Conf	imb.
404097	3001S	d.12mm	sfus.	50
404098	3002S	d.14mm	sfus.	50
404099	3003S	d.16mm	sfus.	50
404100	3004S	d.18mm	sfus.	50
404101	3005S	d.20mm	sfus.	50
404102	3006S	d.22mm	sfus.	50
404103	3007S	d.25mm	sfus.	50
404104	3008S	d.30mm	sfus.	50
404105	3009S	d.35mm	sfus.	50
404106	3010S	d.40mm	sfus.	50



IPIERRE

Codice	RACCORDO IN PLASTICA CONTINUO	Conf	imb.
430511	12-14-16	sfus.	48
430514	18-20-22	sfus.	24



Codice	RACCORDO IN PLASTICA A T	Conf	imb.
400905	d.10mm	sfus.	48
400906	d.12mm	sfus.	48
400911	d.14mm	sfus.	48
400907	d.16mm	sfus.	36
400912	d.18mm	sfus.	24
400908	d.20mm	sfus.	24
400909	d.22mm	sfus.	20
400910	d.25mm	sfus.	12



Codice	cod. ipierre	DERIVAZIONE RAPIDO MASCHIO	Conf	imb.
404112	2006	3/4" F	Blist.	15



Codice	cod. ipierre	RACCORDO RAPIDO UNIV. STRINGITUBO	Conf	imb.
404078	2275	d.1/2",d.5/8",d.3/4"	blist	20



Codice	cod. ipierre	RACCORDO RAPIDO UNIV. STRINGITUBO ACQUASTOP	Conf	imb.
404080	2276	d.1/2",d.5/8",d.3/4"	blist	20
404081	2276S	d.1/2",d.5/8",d.3/4"	sfus	20



IPIERRE



Codice	cod. ipierre	RACCORDO RAPIDO STRINGITUBO	Conf	imb.
404044	2280	d.1/2",d.5/8"	blist	20
404000	2280s	d.1/2",d.5/8"	sfus	50
404039	2281	d.3/4"	blist	10
404060	2281s	d.3/4"	sfus	50

Codice	cod. ipierre	RACCORDO RAPIDO STRINGITUBO ACQUASTOP	Conf	imb.
404041	2282	d.1/2",d.5/8"	blist	10
404138	2282S	d.1/2",d.5/8"	sfus	50
404042	2283	d.5/8"-3/4"	blist	10



Codice	cod. ipierre	PORTAGOMMA A 3 DIAMETRI	Conf	imb.
404094	2350	d.15,d.17,d.21mm fil. 1/2"M	blist	100
404095	2351	d.15,d.17,d.21mm fil.3/4"M	blist	100

Codice	cod. ipierre	PORTAGOMMA A 3 DIAMETRI	Conf	imb.
404096	2357	d.15,d.17,d.21mm fil.3/4"F	blist	100



Codice	cod. ipierre	RIDUZIONE	Conf	imb.
404090	2205	3/4"M - 1/2"F	blist	20
404091	2207	1"F - 3/4" M	sfus	20

Codice	cod. ipierre	NIPPLES	Conf	imb.
404018	2210S	3/4"M - 3/4"M	sfus	100



IPIERRE



Codice	cod. ipierre	INNAFFIATOIO A PORTATA REGOLABILE	Conf	imb.
404049	2070	INNAFFIATOIO A PORTATA REGOLABILE	blist	10

Codice	cod. ipierre	GUARNIZIONI DI RICAMBIO	Conf	imb.
404093	2299	10 o ring R9 per innesto 5 guarnizioni 3/4" 5 guarnizioni 1/2"	blist	20



Codice	cod. ipierre	DOCCIA GIARDINO	Conf	imb.
404140	2073	zincata con innesto. rubinetto di regolazione portata e chiusura. altezza cm200	blist	20



SU ORDINAZIONE

IPIERRE



Codice	cod. ipierre	LANCIA REGOLABILE CON INNESTO	Conf	imb.
404011	2009	LANCIA REGOLABILE	blist	10
720062	2009S	LANCIA REGOLABILE	sfus	50

Codice	cod. ipierre	LANCIA REGOLABILE A GRANDE PORTATA	Conf	imb.
404034	35300	d.1" e 3/4"	blist	5



Codice	cod. ipierre	LANCIA REGOLABILE CON STRINGITUBO	Conf	imb.
404069	2135	1/2" o 5/8"	blist	10
720064	2135s	1/2" o 5/8"	sfus	25
404068	2136	3/4"	blist	20

Codice	cod. ipierre	PISTOLA CON LANCIA	Conf	imb.
404074	2378	LANCIA REGOLABILE	blist.	10



IPIERRE



Codice	cod. ipierre	LANCIA REGOLABILE CON INNESTO	Conf	imb.
404077	2379	A PORTATA REGOLABILE	blist	10

Codice	cod. ipierre	PISTOLA A 5 TIPI DI SPRUZZO	Conf	imb.
404076	2382	5 DIVERSI TIPI DI SPRUZZO	blist	10



Codice	cod. ipierre		DISPENCER (21X46X17 CM)	Conf	imb.
404070	2377	1	10 PISTOLE	esp.	1
404073	2376	2	8 PISTOLE	esp.	1
404075	23771	3	8 PISTOLE CON 5 SPRUZZI	esp.	1

IPIERRE

Codice	cod. ipierre	PLUVIERA IRRIGATORE	Conf	imb.
404035	2054	statico 360°	blist	10
404116	2054S	statico 360°	sfus	1

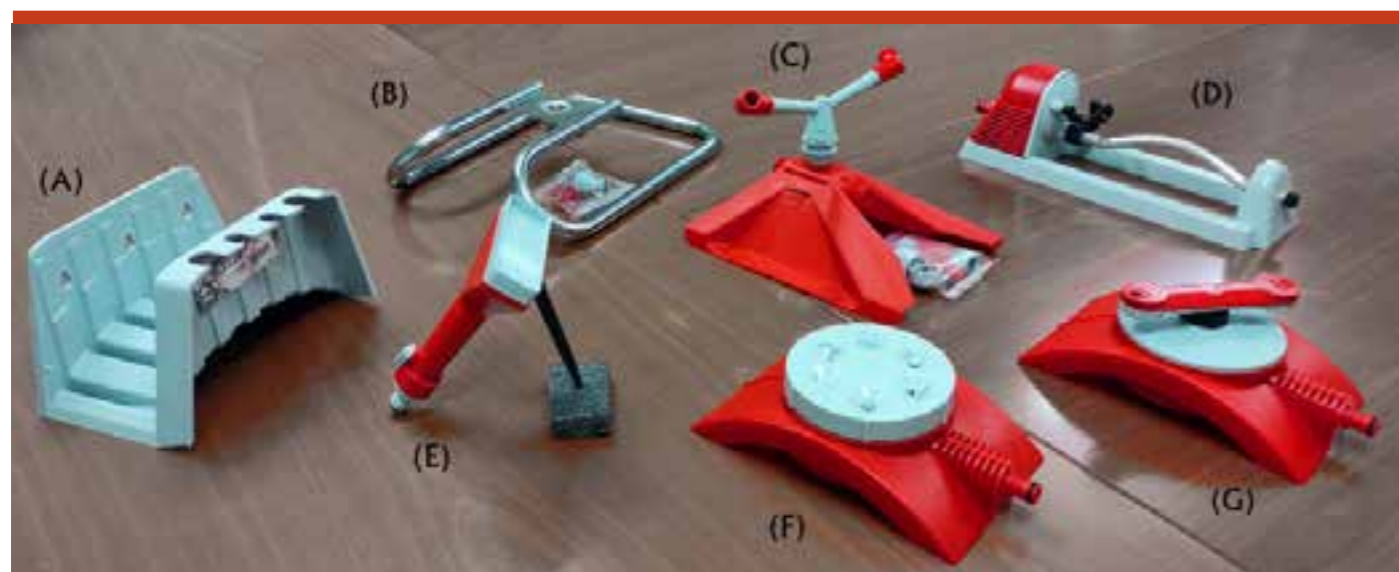

Codice	cod. ipierre		IPIERRE	Conf	imb.
404010	2510	A	PORTAROTOLO MURALE	NR	1
404145	2803	B	SLITTA ZINCO-CROMATA 1/2-3/4	NR	1
404007	2827	C	IRRIGATORE ROTANTE 360°	NR	1
404210	2481	D	IRRIGATORE OSCILLANTE 14 FORI	NR	1
404211	2484	D	IRRIGATORE OSCILLANTE 19 FORI	NR	1
404050	2069	E	INNAFFIATOIO RETTANGOLARE (rubinetto di regolazione di portata e chiusura. Fornito con puntale per appoggio al terreno)	NR	1
404124	2057	F	IRRIGATORE STATICO A 6 POSIZIONI (Per superfici circolari semicircolari a 90°, quadrate rettangolari ed a striscia)	NR	1
404012	2826	G	PER L'IRRIGAZIONE UNIFORME DI AREE CIRCOLARI	NR	1



-MEZZI RACCORDI EXPRESS-

Raccordi rapidi Express con attacco a baionetta. Raccordi in ottone con ghiera di bloccaggio, completi di guarnizione. Il sistema di blocco anti-svitamento evita lo sgancio involontario. Sono definiti anche "raccordi da pompiere" perché l'attacco a sgancio rapido permette rapide installazioni, anche momentanee, su una vasta gamma di accessori, anche con diametri di tubo diversi.

I raccordi rapidi Express sono molto apprezzati perché decisamente facili da usare. Utilizzati per trasferire acqua e aria compressa. La pressione massima di esercizio è 10 bar e la temperatura consigliata va da un range di -5° a 60°C. Il raccordo è intercambiabile solo con i raccordi Express.

Utilizzo: acqua, aria compressa

MEZZI RACCORDI EXPRESS



FOTO 1		Codice	Descrizione	Imb.	U.M.
(1)	MEZZO RACCORDO EXPRESS CON FILETTO MASCHIO	655031	3/8"	10	NR
(1)	MEZZO RACCORDO EXPRESS CON FILETTO MASCHIO	655017	1/2"	10	NR
(1)	MEZZO RACCORDO EXPRESS CON FILETTO MASCHIO	655018	3/4"	10	NR
(1)	MEZZO RACCORDO EXPRESS CON FILETTO MASCHIO	655019	1"	10	NR
(1)	MEZZO RACCORDO EXPRESS CON FILETTO MASCHIO	655032	1" 1/4	10	NR
(1)	MEZZO RACCORDO EXPRESS CON FILETTO MASCHIO	655033	1" 1/2	10	NR
FOTO 2					
(2)	MEZZO RACCORDO EXPRESS CON FILETTO FEMMINA	655034	3/8"	10	NR
(2)	MEZZO RACCORDO EXPRESS CON FILETTO FEMMINA	655014	1/2"	10	NR
(2)	MEZZO RACCORDO EXPRESS CON FILETTO FEMMINA	655015	3/4"	10	NR
(2)	MEZZO RACCORDO EXPRESS CON FILETTO FEMMINA	655016	1"	10	NR
(2)	MEZZO RACCORDO EXPRESS CON FILETTO FEMMINA	655035	1" 1/4	10	NR
(2)	MEZZO RACCORDO EXPRESS CON FILETTO FEMMINA	655036	1" 1/2	10	NR
FOTO 3					
(3)	MEZZO RACCORDO EXPRESS CON PORTAGOMMA	655037	10X3/8"	10	NR
(3)	MEZZO RACCORDO EXPRESS CON PORTAGOMMA	655020	13X1/2"	10	NR
(3)	MEZZO RACCORDO EXPRESS CON PORTAGOMMA	655038	17X5/8"	10	NR
(3)	MEZZO RACCORDO EXPRESS CON PORTAGOMMA	655021	20X3/4"	10	NR
(3)	MEZZO RACCORDO EXPRESS CON PORTAGOMMA	655022	25X1"	10	NR
(3)	MEZZO RACCORDO EXPRESS CON PORTAGOMMA	655039	30X1"	10	NR
(3)	MEZZO RACCORDO EXPRESS CON PORTAGOMMA	655040	35X1" 1/4	10	NR
(3)	MEZZO RACCORDO EXPRESS CON PORTAGOMMA	655041	40X1" 1/2	10	NR
FOTO 4					
(4)	MEZZO RACCORDO EXPRESS CIECO	655030	CIECO	1	NR
FOTO 5					
(5)	GUARNIZIONE EXPRESS	655023	GUARN.	10	NR

RACCORDO OTTONE



Codice	Descrizione	Imb.	U.M.
655002	d.12/15	10	NR
655003	d.19	10	NR

INNESTO OTTONE

Codice	Descrizione	Imb.	U.M.
655000	3/4"	10	NR
655001	1"	10	NR



ADATTATORE CON INNESTO PER RUBINETTO



Codice	Descrizione	Imb.	U.M.
655006	MASCHIO M24 CON AERATORE	1	NR
655005	FEMMINA F22 CON AERATORE	1	NR

RUBINETTO SFERA C/PORTAGOMMA

Codice	Descrizione	Imb.	U.M.
602904	1/2" CURVO	10	NR
602905	3/4" CURVO	8	NR
602906	1" CURVO	4	NR



RACCORDO GIRELLO



Codice	Descrizione	Imb.	U.M.
602900	3/4" PER RUB. 1/2"	50	NR
602901	1" PER RUB. 3/4"	50	NR
602902	1" 1/4 PER RUB. 1"	25	NR

LANCIA SOFT POWER CON INNESTO

Codice	Descrizione	Imb.	U.M.
655009	LANCIA SOFT	1	NR



PISTOLA ERGONOMICA

Codice	Descrizione	Imb.	U.M.
655026	(A) PISTOLA ERGONOMICA	1	NR
655028	(B) PISTOLA GIARDINAGGIO ANTIURTO	1	NR

A

B



-PISTOLE E LANCE-

Prodotti in metallo o ottone dedicati al mondo dell'irrigazione di superficie.
Pistole da innaffio e irrigatori che garantiscono all'utente qualità e professionalità nel proprio giardino.

PISTOLE VARY

Codice	Descrizione	Imb.	U.M.
655008	A - PISTOLA VARYJET	1	NR
655027	B - PISTOLA ERGONOMICA VARY	1	NR
655007	C - PISTOLA SEMPLICE	1	NR



SOFFIONE CON RUBINETTO

Codice	Descrizione	Imb.	U.M.
655025	RUBINETTO E PRO-LUNGA C/RACCORDO FEMMINA 3/4"	1	NR



LANCIA OTTONE

Codice	Descrizione	Imb.	U.M.
655004	LANCIA C/INNESTO REGOLABILE	10	NR





-IRRIGATORI A SETTORE- -TREPPIEDI-

Irrigatori a battente in metallo, irrigatori su picchetto e treppiedi zincati per irrigazione in agricoltura, orto, vivaio, giardino, serra.

IRRIGATORE A SETTORE FEMMINA



Codice	Descrizione	Imb.	U.M.
625010	3/4" FEMMINA	1	NR
625011	1" FEMMINA	1	NR

IRRIGATORE A SETTORE MASCHIO

Codice	Descrizione	Imb.	U.M.
625012	1/2" MASCHIO	1	NR



IRRIGATORE SU PICCHETTO



Codice	Descrizione	Imb.	U.M.
655029	SU PICCHETTO	1	NR

TREPIEDE ZINCATO

Codice	Descrizione	Imb.	U.M.
600121	FILETTO F.1/2"	1	NR
600124	FILETTO M.3/4"	1	NR
600125	FILETTO M.1"	1	NR



-RACCORDI PN16-

La linea di raccordi a compressione Connecto plus è studiata per il convogliamento di liquidi ad elevate pressioni come applicazioni nel settore acquedottistico, termoidraulico o distribuzione acqua potabile.

Rispondente alle più severe normative internazionali in termini proprietà meccaniche e compatibilità alimentari è la linea di raccordi ideale per ogni tipo di utilizzo professionale d'irrigazione e non.

RACCORDI PN16

P53

P53



FOTO 1	Codice	Descrizione	Imb.	U.M.
(1) RACCORDO PE A T FILETTO FEMMINA	425038	16X1/2"X16	10	NR
(1) RACCORDO PE A T FILETTO FEMMINA	425014	20X1/2"X20	10	NR
(1) RACCORDO PE A T FILETTO FEMMINA	425015	25X3/4"X25	10	NR
(1) RACCORDO PE A T FILETTO FEMMINA	425016	32X1"X32	10	NR
FOTO 2				
(2) RACCORDO PE A T FILETTO MASCHIO	425039	16X1/2"X16	10	NR
(2) RACCORDO PE A T FILETTO MASCHIO	425029	20X1/2"X20	10	NR
(2) RACCORDO PE A T FILETTO MASCHIO	425030	25X3/4"X25	10	NR
(2) RACCORDO PE A T FILETTO MASCHIO	425031	32X1"X32	10	NR
FOTO 3				
(3) RACCORDO PE A T	425037	16X16X16	10	NR
(3) RACCORDO PE A T	425011	20X20X20	10	NR
(3) RACCORDO PE A T	425012	25X25X25	10	NR
(3) RACCORDO PE A T	425013	32X32X32	10	NR
FOTO 4				
(4) RACCORDO PE GOMITO 90°FIL. FEMMINA	425041	16X1/2"	10	NR
(4) RACCORDO PE GOMITO 90°FIL. FEMMINA	425020	20X1/2"	10	NR
(4) RACCORDO PE GOMITO 90°FIL. FEMMINA	425021	25X3/4"	10	NR
(4) RACCORDO PE GOMITO 90°FIL. FEMMINA	425022	32X1"	10	NR

FOTO 5	Codice	Descrizione	Imb.	U.M.
(5) RACCORDO PE GOMITO 90°	425040	16X16	10	NR
(5) RACCORDO PE GOMITO 90°	425017	20X20	10	NR
(5) RACCORDO PE GOMITO 90°	425018	25X25	10	NR
(5) RACCORDO PE GOMITO 90°	425019	32X32	10	NR
FOTO 6				
(6) RACCORDO PE GOMITO 90° FIL. MASCHIO	425042	16X1/2"	10	NR
(6) RACCORDO PE GOMITO 90° FIL. MASCHIO	425026	20X1/2"	10	NR
(6) RACCORDO PE GOMITO 90° FIL. MASCHIO	425027	25X3/4"	10	NR
(6) RACCORDO PE GOMITO 90° FIL. MASCHIO	425028	32X1"	10	NR
FOTO 7				
(7) RIDUZIONE PE MANICOTTO	425036	20X16	10	NR
(7) RIDUZIONE PE MANICOTTO	425009	25X20	10	NR
(7) RIDUZIONE PE MANICOTTO	425010	32X25	10	NR
FOTO 8				
(8) RACCORDO PE MANICOTTO	425046	16X16	10	NR
(8) RACCORDO PE MANICOTTO	425006	20X20	10	NR
(8) RACCORDO PE MANICOTTO	425007	25X25	10	NR
(8) RACCORDO PE MANICOTTO	425008	32X32	10	NR
FOTO 9				
(9) RACCORDO PE FILETTO MASCHIO	425044	16X1/2"	10	NR
(9) RACCORDO PE FILETTO MASCHIO	425000	20X1/2"	10	NR
(9) RACCORDO PE FILETTO MASCHIO	425001	25X3/4"	10	NR
(9) RACCORDO PE FILETTO MASCHIO	425002	32X1"	10	NR
FOTO 10				
(10) RACCORDO PE TAPPO TERMINALE	425043	D.16	10	NR
(10) RACCORDO PE TAPPO TERMINALE	425023	D.20	10	NR
(10) RACCORDO PE TAPPO TERMINALE	425024	D.25	10	NR
(10) RACCORDO PE TAPPO TERMINALE	425025	D.32	10	NR
FOTO 11				
(11) RACCORDO PE FILETTO FEMMINA	425045	16X1/2"	10	NR
(11) RACCORDO PE FILETTO FEMMINA	425003	20X1/2"	10	NR
(11) RACCORDO PE FILETTO FEMMINA	425004	25X3/4"	10	NR
(11) RACCORDO PE FILETTO FEMMINA	425005	32X1"	10	NR



GIUNTO E COLLETTORE



FOTO 1	Codice	Descrizione	Imb.	U.M.
(A) GIUNTO FEMMINA COMPRESSIONE	404260	1"x25	10	NR
(A) GIUNTO FEMMINA COMPRESSIONE	404261	1"x32	10	NR
(B) COLLETTORE RAPIDO	404262	2 USCITE 1"F+2USC.1"FX1"M	1	NR
(B) COLLETTORE RAPIDO	404263	4 USCITE 1"F+4USC.1"FX1"M	1	NR



-RACCORDI POLIPROPILENE NERO- -FILETTO GAS-

In materiale **VERGINE ADDITIVATO IN FIBRA VETRO** che lo rende particolarmente resistente alle basse temperature. Inoltre il tipo di filettatura rientra nella norma passo Gas, che per definizione è di tipo conico: questa peculiarità rende il nostro raccordo universale e compatibile con i raccordi metallici.

RACCORDI POLIPROPILENE NERO FILETTO GAS



FOTO 1	Codice	Descrizione	Imb.	U.M.
(1) RACCORDO GOMITO PP NERO FILETTO GAS FEM/FEM	450528	1/2"	1	NR
(1) RACCORDO GOMITO PP NERO FILETTO GAS FEM/FEM	450529	3/4"	1	NR
(1) RACCORDO GOMITO PP NERO FILETTO GAS FEM/FEM	450530	1"	1	NR
FOTO 2				
(2) RACCORDO GOMITO PP NERO FILETTO GAS FEM/MASC	450531	1/2"	1	NR
(2) RACCORDO GOMITO PP NERO FILETTO GAS FEM/MASC	450532	3/4"	1	NR
(2) RACCORDO GOMITO PP NERO FILETTO GAS FEM/MASC	450533	1"	1	NR
FOTO 3				
(3) RACCORDO A T PP NERO FILETTO GAS FEMMINA	450516	1/2"	1	NR
(3) RACCORDO A T PP NERO FILETTO GAS FEMMINA	450517	3/4"	1	NR
(3) RACCORDO A T PP NERO FILETTO GAS FEMMINA	450518	1"	1	NR
FOTO 4				
(4) RACCORDO RAPIDO AD INNESTO PER SERBATOIO FIL. MASCHIO GAS	440004	1" MONTATO SU FORI D.32	1	NR
FOTO 5				
(5) RACCORDO CALOTTA PP NERO FILETTO GAS FEMMINA	450519	1/2"	1	NR
(5) RACCORDO CALOTTA PP NERO FILETTO GAS FEMMINA	450520	3/4"	1	NR
(5) RACCORDO CALOTTA PP NERO FILETTO GAS FEMMINA	450521	1"	1	NR
(5) RACCORDO CALOTTA PP NERO FILETTO GAS FEMMINA	490028	1"1/4	1	NR

FOTO 6	Codice	Descrizione	Imb.	U.M.
(6) RACCORDO NIPPLO PP NERO FILETTO GAS MASCHIO	450525	1/2"	1	NR
(6) RACCORDO NIPPLO PP NERO FILETTO GAS MASCHIO	450526	3/4"	1	NR
(6) RACCORDO NIPPLO PP NERO FILETTO GAS MASCHIO	450527	1"	1	NR
FOTO 7				
(7) RACCORDO MANICOTTO PP NERO FIL. GAS FEMMINA	450522	1/2"	1	NR
(7) RACCORDO MANICOTTO PP NERO FIL. GAS FEMMINA	450523	3/4"	1	NR
(7) RACCORDO MANICOTTO PP NERO FIL. GAS FEMMINA	450524	1"	1	NR



Codice	RACCORDO BUSSOLA DI RIDUZIONE	Imb.	U.M.
450580	NERO 3/4" M x 1/2" F	1	NR
450581	NERO 1" M x 3/4" F	1	NR
450582	NERO 1" 1/4 M x 1" F	1	NR



YouTube

VIDEO INNESTO PER SERBATOI



ACCESSORI PER TUBO APPIATTIBILE



Codice	NR	Descrizione	Imb.	U.M.
425034	1	RACCORDO A T 16X16X16	50	NR
425032	2	RACCORDO MANICOTTO Ø16	100	NR
425035	3	RACCORDO A L 16X16	100	NR
425033	4	RACCORDO DRITTO FILETTATO MASCHIO Ø16X3/4"	100	NR

-ACCESSORI PER TUBO- -ALA GOCCIOLANTE- -PROGRAMMATORI E POZZETTI-

Lo scopo di tali prodotti è quello di somministrare la giusta quantità d'acqua a ogni singola pianta, garantendo il corretto apporto di nutrienti nei tempi e nelle dosi corrette. Ideali sia in pieno campo che in serra, i prodotti per irrigazione a goccia irritec sono la soluzione ideale per ogni tipo di coltura, adatti a frutteti, vigneti, colture orticole, vivai, serre e per tutte quelle situazioni dove è necessaria una portata precisa.



IRRITEC VEGGIE GARDEN KIT



Codice	Descrizione	Imb.	U.M.
470023	Kit IrriGo Irritec	1	CF

IrriGo della Irritec, è il nuovo kit per l'irrigazione a goccia "pronto all'uso" che permette una distribuzione uniforme dell'acqua e dei nutrienti vicino alle radici delle piante. Il vostro orto avrà una crescita, maggiore sia in quantità che in qualità, con un notevole risparmio d'acqua e meno erbacce.

CONTENUTO KIT:

- N.1 Valvola 3/4
- N.1 Regolazione di pressione
- N.1 Fustella
- N.1 Gomito d.20
- MT. 15 Tubo d.20
- N.1 Raccordo d.20x3/4
- N.10 Derivazioni d.16
- N.4 Manicotti d.16
- MT100 Ala gocciolante d.16 passo 30cm
- N.1 Tappo d.20

TUBO MINI ALA GOCCIOLANTE



Codice	Descrizione	Imb.	U.M.
404325	Ø6MM - 15MT	1	RT

ACCESSORI PER TUBO ALA GOCCIOLANTE



FOTO	Codice	Descrizione	Imb.	U.M.
(A) RACCORDI PER TUBO GOCCIOLANTE	404209	SIROTEX 281605 D.16MM	1	NR
(B) VALVOLA CON PORTAGOMMA	400305	16X16	50	NR
(C) TAPPO FINE LINEA PORTAGOMMA	404290	d.16	100	CF
(D) VALVOLA CON PORTAGOMMA	400306	d.16x3/4" femmina	50	NR
(E) T-PORTAGOMMA 16X16X16	400311	16X16X16	100	NR
(F) GOMITO 90°	400309	d.16	100	NR
(G) MANICOTTO PORTAGOMMA	400308	d.16	50	NR
(H) GANCIO LUNGO	400307	d.16	1	NR
(I) PICCHETTO ANCORAGGIO	404285	d.16	100	CF
(I) PICCHETTO ANCORAGGIO	404324	d.20	100	CF



ACCESSORI PER MICROTUBO



FOTO	Codice	Descrizione	Imb.	U.M.
(A) RACCORDO A T	404305	d.4,5mm	50	CF
(B) RUBINETTO A SFERA	404308	d.4,5mm	50	CF
(C) GOMITO 90°	404306	d.4mm	50	CF
(D) ANELLO STRINGITUBO	404284	d.16mm	100	CF
(E) MANICOTTO TUBO	404304	d.4,5mm	100	CF
(F) MICROIRRIGATORE TAPPO	404307	d.4,5mm	5	CF
(G) SOSTEGNO PER TUBO CAPILLARE - MORB.	404302	4x7 H100mm	250	CF
(H) MICROJET BASE d.1,2MM	404321	BASE d.1,2mm	500	NR
(I) MICROJET 360°	404323	d.16	500	NR
(L) MICROJET 180°	404322	d.20	500	NR
(M) GOCCIOLATORE MICROSpray 360° REGOLABILE	404314	d.4,5mm	25	NR
(N) GOCCIOLATORE 360° REGOLABILE	404313	d.4,5mm	25	NR
(O) SOSTEGNO PER TUBO RIGIDO	404303	H310mm	25	CF



FOTO	Codice	Descrizione	Imb.	U.M.
REGOLATORE PRESSIONE	404280	REGOLAT. PRESS. 50-1000LT/H 1,4 BAR	1	NR

ACCESSORI IRRIGAZIONE



FOTO	Codice	Descrizione	Imb.	U.M.
(A) IDRANTINO DI PRESA RAPIDA	404271	3/4"	1	NR
(B) CHIAVE PER IDRANTINO	404272	3/4"	1	NR
(C) FORATUBO	404309	PER FORO d.3,5mm	1	NR
(D) VALVOLA A SFERA	404264	1" C. GHIERA	1	NR
(E) CANOTTO FIL.MASCHIO PORTAGOMMA	400310	16X3/4"	100	NR
(F) GOCCIOLATORE NORMALE 4LT/H	404310	d.4,5mm	250	NR
(G) GOCCIOLATORE AUTOCOMPENSANTE 4LT/H, SMONTABILE	404311	d.4,5mm	500	CF
(H) GOCCIOLATORE AUTOCOMPENSANTE 4LT/H, FISSO	404312	d.4,5mm	500	CF



ACCESSORI IRRIGAZIONE



FOTO	Codice	Descrizione	Imb.	U.M.
(A) IRRIGATORE TURBINA	404255	3/4F 40° A 360° DA 5 A 16MT	20	NR
(A) IRRIGATORE TURBINA	404254	1/2F 40° A 360° DA 4 A 9MT	25	NR
(B) IRRIGATORE STATICO	404252	360° DA 4,6 A 5,0MT PS-04-15A	100	NR
(B) IRRIGATORE STATICO	404253	360° DA 3,1 A 3,4MT PS-04-10A	100	NR
(C) ELETTROVALVOLA FILETTO M.	404251	24V 1"	1	NR
(D) FILTRO POLIPROPILENE A RETE	404266	RETE INOX 1" M-PORTATA 130 LT/MIN	1	NR
(E) PROLUNGA IRRIG. SCOMPARSA	404320	1/2" - 1/2"	25	NR
(E) PROLUNGA IRRIG. SCOMPARSA	404270	3/4" - 1/2"	25	NR
(E) PROLUNGA IRRIG. SCOMPARSA	404273	3/4" - 3/4"	25	NR
(F) CHIAVE	480275	CHIAVE SERVIZIO IRRIGATORI	1	NR
(G) PRESA STAFFA FILETTO FEMMINA	404319	20X1/2"	1	NR
(G) PRESA STAFFA FILETTO FEMMINA	404132	25X3/4"	1	NR
(G) PRESA STAFFA FILETTO FEMMINA	404133	32X3/4"	1	NR

ACCESSORI PER TUBO ALA GOCCIOLANTE



FOTO	Codice	Descrizione	Imb.	U.M.
(A) PROGRAMMATORE PER IRRIGAZIONE A SCOMPARSA	404250	1 STAZIONE	1	NR
(B) PROGRAMMATORE ELETTRONICO	404265	1 STAZIONE A BATTERIA PRO100 + VALVOLA 1"	1	NR
(C) PROGRAMMATORE ELETTRONICO	404256	4 STAZIONI	1	NR
(C) PROGRAMMATORE ELETTRONICO	404257	6 STAZIONI ELC-601L-E	1	NR
(D) SENSORE PIOGGIA AUTOMATICO	404259	AUTOMATICO C/RISPOSTA RAPIDA RAIN-CLIK	1	NR

ACCESSORI PER TUBO ALA GOCCIOLANTE



Codice	Descrizione	Imb.	U.M.
404221	POZZETTO CIRCOLARE - B.200MM H230MM COP.180MM	1	NR



Codice	Descrizione	Imb.	U.M.
404222	POZZETTO RETTANGOLARE - 460X400MM	1	NR
404223	POZZETTO RETTANGOLARE - 640X500MM	1	NR

AVVOLGITUBO ZINCATO 203 (MURALE)

P133 P133



Codice	Descrizione	Imb.	U.M.	Codice	Descrizione	Imb.	U.M.
600191	ART 203 (50M 1/2" - 30M 5/8")	1	NR	600190	ART 201 (50M 1/2" - 30M 5/8")	1	NR



AVVOLGITUBO 302

P133 P133



Codice	Descrizione	Imb.	U.M.	Codice	Descrizione	Imb.	U.M.
600192	ART 302 (80M 1/2" - 50M 5/8")	1	NR	600193	ART.3359 VERNICIATO (140M 1/2" - 110M 5/8" - 60M 3/4")	1	NR

AVVOLGITUBO 339

P133 P133



Codice	Descrizione	Imb.	U.M.
600196	ART.339 ZINCATO (140M 1/2" - 110M 5/8" - 60M 3/4")	1	NR

AVVOLGITUBO ART.559

AVVOLGITUBO 555

P133

P133

P133

P133



Codice	Descrizione	Imb.	U.M.	Codice	Descrizione	Imb.	U.M.
600194	ART 559 VERNICIATO (60M 3/4" - 30M 1")	1	NR	600195	ART 555 (90M 3/4" - 50M 1")	1	NR

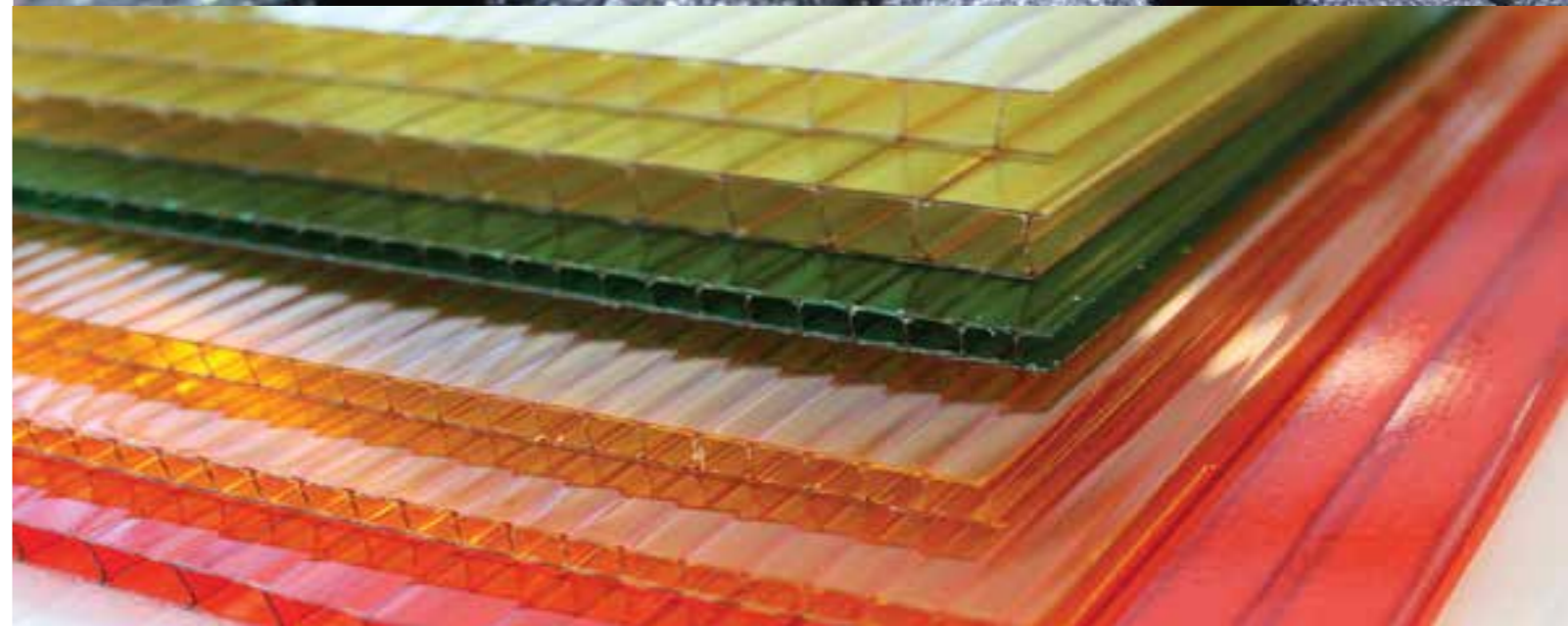
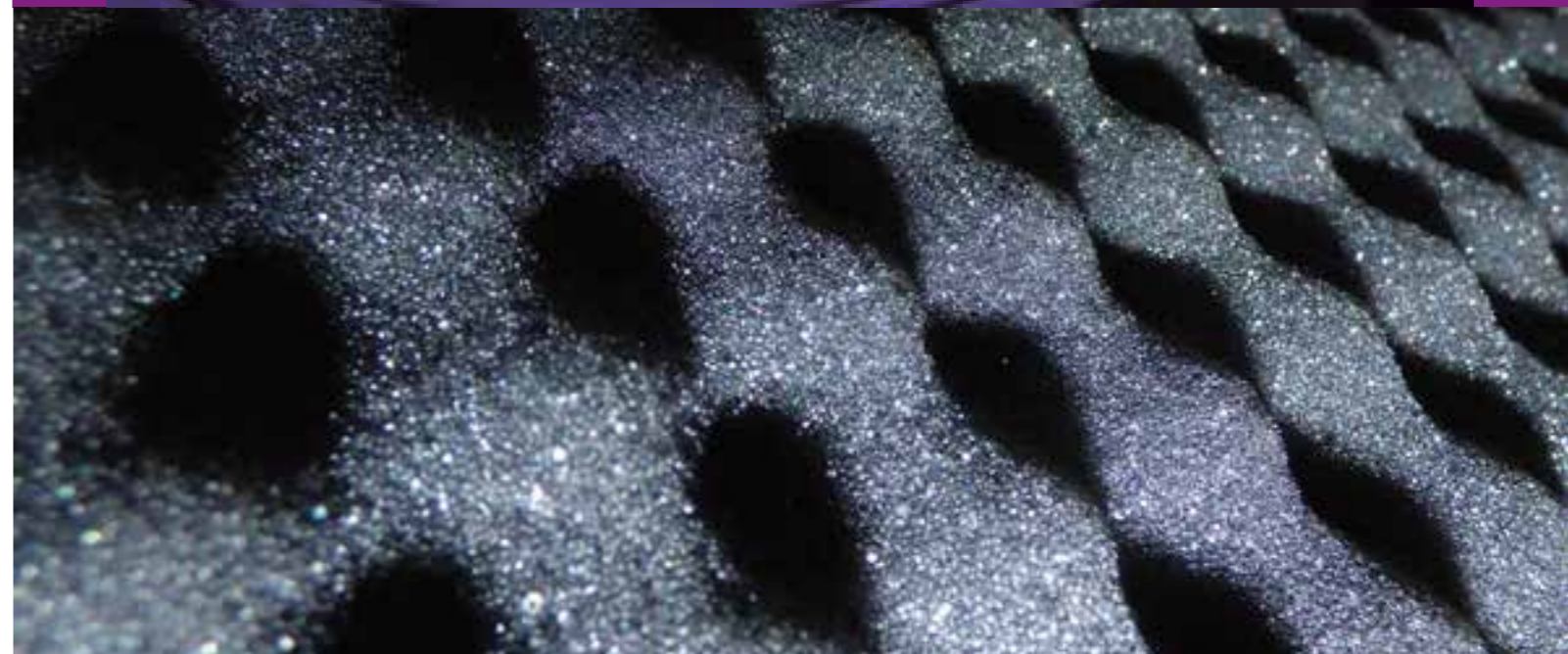

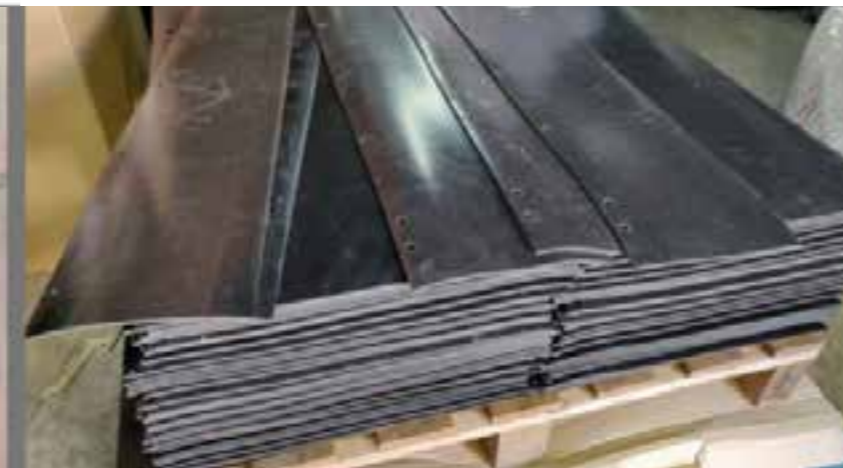

TAGLIO LISTE IN GOMMA

CHIEDI UN PREVENTIVO A VEND@CENI.IT



LASTRA GOMMA TELA

P33	P33	Codice	Descrizione	KG	U.M.
 <p>SCHEDA TECNICA</p> 		500055	SP2MM H1,3 RT.15MT	~62	KG
		500056	SP3MM H1,3 RT.10MT	~64	KG
		500057	SP4MM H1,3 RT.10MT	~83	KG
		500058	SP5MM H1,3 RT.10MT	~102	KG
		500043	SP6MM H1,3 RT.10MT	~122	KG
		500044	SP8MM H1,3 RT.5MT	~75	KG
		500059	SP10MM H1,3 RT.5MT	~90	KG



Lastra in solo gomma a base SBR, 2 superci lisce con inserti tessili:

1 INSERTO SPESSORE 2-3-4mm - 2 INSERTI SPESSORE 5-6-8-10mm

Buona resistenza alla lacerazione. Idonea per acqua, aria, soluzioni saline e acidi deboli. Peso specifico 1,5 durezza 70 Sh.



TEMPERATURA: -20° / +70°

LASTRA GOMMA NORMALE

P33	P33	Codice	Descrizione	KG	U.M.	
 <p>SCHEDA TECNICA</p> 		500050	SP3MM H1,3 RT.10MT	~60	KG	
		500051	SP4MM H1,3 RT.10MT	~80	KG	
		500052	SP5MM H1,3 RT.10MT	~100	KG	
		500041	SP6MM H1,3 RT.10MT	~120	KG	
		500042	SP8MM H1,2 RT.5MT	~72	KG	
		500053	SP10MM H1,2 RT.5MT	~95	KG	
		500072	SP15MM H1,2 RT.5MT	~135	KG	
		500073	SP20MM H1,2RT.3MT	~108	KG	
		580068	SP25MM-1200X1000MM	~45	KG	
		580069	SP30MM-1200X1000MM	~55	KG	
		580070	SP40MM-1200X1000MM	~70	KG	
		580071	SP50MM-1200X1000MM	~90	KG	
	Codice	Descrizione	KG	U.M.		
	580073	SP1,5MM H1,3 RT.20MT	~60	KG	580070	SP40MM-1200X1000MM
500040	SP2MM H1,3 RT.15MT	~60	KG	580071	SP50MM-1200X1000MM	

Solo gomma a base SBR per impieghi generici dove sono richiesti particolari caratteristiche fisico-meccaniche. Idonea per acqua, aria soluzioni saline e acidi deboli. Peso specifico 1,5 Durezza 70 Sh.



LASTRA PARA

P33	P33	Codice	Descrizione	KG	U.M.
 <p>SCHEDA TECNICA</p> 		500020	SP2MM H1,3 RT.15MT	~40	KG
		500021	SP3MM H1,3 RT.10MT	~46	KG
		500022	SP4MM H1,3 RT.10MT	~61	KG
		500023	SP5MM H1,3 RT.10MT	~80	KG
		500024	SP6MM H1,3 RT.10MT	~96	KG
		500035	SP8MM H1,2 RT.10MT	~122	KG
		500025	SP10MM H1,2 RT.5MT	~64	KG

Gomma naturale + SBR, particolarmente indicata per applicazioni che richiedono un' elevata resa elastica e morbidezza quali controstampi, cuscinetti elastici, ecc. E' dotata di buone caratteristiche fisico-meccaniche, resistenti all'acqua, aria, soluzioni saline, acidi deboli. Peso specifico 1,02 Durezza 45 Sh.

TEMPERATURA: -35° / +70°



LASTRA ANTIABRASIVA

Codice	Descrizione	KG	U.M.	P33	P33
500031	SP5MM H1,5 RT.10MT	~110	KG	SCHEDE TECNICHE	
500032	SP10MM H120 RT.5MT SU ORDINAZIONE	~220	KG		

Gomma naturale - Polibutadiene, con ottima resistenza all'abrasione e alla lacerazione, particolarmente idonea per bavette e per rivestimenti di superci soggetti a forti abrasioni. Peso specifico 1,70 Durezza 65 Sh.

TEMPERATURA: -25°/+70°

LASTRA ANTIOLIO

Codice	Descrizione	KG	U.M.	P33	P33
500074	SP2MM H1,3 RT.15MT	~60	KG	SCHEDE TECNICHE	
500075	SP3MM H1,3 RT.10MT	~61	KG		
500076	SP4MM H1,3 RT.10MT	~78	KG		
500077	SP5MM H1,3 RT.10MT	~92	KG		

Sola gomma NBR (acrilo-nitrilica) + sbr dotata di buone caratteristiche fisico meccaniche. Adatta per impieghi in presenza di oli e grassi a medie temperature. Peso specifico 1,07 Durezza 70 Sh.

TEMPERATURA: -20° / +80°

SU ORDINAZIONE

LASTRA GOMMA EPDM + SBR

Codice	Descrizione	KG	U.M.
500010	SP3MM H1,2 RT.10MT	~49	KG
500011	SP4MM H1,2 RT.10MT	~68	KG
500012	SP5MM H1,2 RT.10MT	~82	KG

Sola gomma EPDM+SBR 70 SH indicata in presenza di temperature fino a 100°C. Resiste ad acidi, ozono, agenti chimici e atmosferici

LASTRA SILICONE

Codice	Descrizione	KG	U.M.	P33	P33
510076	SP2ML H1,2X10ML(KG/MQ2,3)	~28	KG	1200X10000MM	
510077	SP3ML H1,2X10ML (KG/MQ3,45)	~41	KG	Qualità di sola gomma siliconica particolarmente adatta per impieghi ad alte e basse temperature con ottima resistenza a molte sostanze chimiche e agli agenti atmosferici. Peso specifico 1,2 Durezza 60 sh.	
510078	SP4ML H1,2 X10ML(KG/MQ4,6)	~55	KG		
580079	SP5MM H1,2X10ML (KG/MQ5,75)	~69	KG		

ROTOLE DA 10 MT

TAPPETO GOMMA 1000 RIGHE

P33	P33	Codice	Descrizione	KG	U.M.
SCHEDE TECNICHE		500033	SP3MM H1,3 RT.10MT	~44	KG

[SCHEDE TECNICHE](#)



Solo gomma a base SBR per impieghi generici in aria ed acqua. Medie caratteristiche meccaniche.

Peso specifico 3,6 Kg/MQ Durezza 70sh.

TAPPETO GOMMA 100 RIGHE

P33	P33	Codice	Descrizione	KG	U.M.
SCHEDE TECNICHE		580105	SP3MM H1,2 RT.10MT	~43	KG

[SCHEDE TECNICHE](#)



Solo gomma a base di SBR per impieghi generici in aria e acqua. Medie caratteristiche meccaniche.

Peso specifico 3,5 Kg/MQ Durezza 65 Sh

TAPPETO GOMMA ROMBI NBR ANTIOLIO

P33	P33	Codice	Descrizione	KG	U.M.
SCHEDE TECNICHE		530009	SP3MM H1,2/1,3 RT.10MT	~49	KG

[SCHEDE TECNICHE](#)



Tappeto in gomma NBR con impressione mandorlato. Specialmente indicato per pedane di banconi. ANTIOLIO

Peso specifico 3,5 Kg/MQ Durezza 65 Sh.

TAPPETO GOMMA PUNTA DIAMANTE

P119	P119	Codice	Descrizione	Imb	U.M.
SCHEDE TECNICHE		530014	SP3,3MM H1,3 RT.10MT	1	RT

[SCHEDE TECNICHE](#)



Peso specifico 4 kg/MQ Durezza 70 Sh.

TAPPETO GOMMA A BOLLE

P119		P119	
Codice	Descrizione	Imb	U.M.
530013	SP3MM ROSSO H1,2 - 3,3MM RT10MT	1	RT
530012	SP3MM VERDE H1,2 - 3,3MM RT10MT	1	RT
530010	SP3MM NERO H1,2 - 3,3MM RT10MT	1	RT
530011	SP3MM GRIGIO H1,2 - 3,3MM RT 10MT	1	RT
530035	SP3MM NERO H1,5 RT.10MT	1	RT
530038	SP4MM* NERO H1 RT.10MT	1	RT



Sola gomma a base SBR per impieghi generici in aria e in acqua. Medie caratteristiche meccaniche. Fondo impressione tela. Durezza 65 Sh. Ø Bolla 22mm
SU COMMESSA VERSIONE **IN CLASSE 1**

TAPPETO PVC BOLLE

P32		P32	
Codice	Descrizione	Imb	U.M.
450160	NERO H.1MT - RT.30MQ - SP 1M	1	RT
450161	GRIGIO H.1MT - RT.30MQ- SP 1M	1	RT
450162	VERDE H.1MT - RT.30MQ- SP 1M	1	RT
450163	ROSSO H.1MT - RT.30MQ	1	RT
450166	NERO H.2MT - RT.60MQ-SP 1M	1	RT
450167	GRIGIO H.2MT - RT.60MQ-SP 1M	1	RT



Tappeto PVC Sp.1mm - Ø bolla 20mm.

SU COMMESSA VERSIONE **IN CLASSE 1**

ADESIVO BICOMPONENTE PER GOMMA

Codice	Descrizione	Imb	U.M.
600000	BICOMPONENTE - 4,35KG	1	NR

ADESIVI UTILIZZO INTERNO ED ESTERNO

Colla poliuretana bicomponente per la posa all'interno e all'esterno di pavimenti resilienti

Adesivo poliuretano bicomponente idoneo per l'incollaggio all'interno ed all'esterno di: pavimenti in PVC in rotoli o quadrotti; pavimenti in gomma in quadri o in teli; pavimenti sportivi in gomma; pavimenti antitrauma, quadrotti in gomma antiurto, pavimenti vinilici e pavimenti tessili. Idoneo per sottofondi assorbenti e inassorbenti.



ZERBINO NUVOLA

P32		P32	
Codice	Descrizione	Imb	U.M.
530005	GRIGIO 1,20X6M - 7,20MQ	1	RT
530006	MARRONE 1,20X6M - 7,32MQ	1	RT
530007	VERDE 1,20X6M - 7,20MQ	1	RT
530008	ROSSO 1,20X6M - 7,20MQ	1	RT
530015	BLU 1,20X6M - 7,20MQ	1	RT
530016	NERO 1,20X6M - 7,20MQ	1	RT
530020	GRIGIO 40X70CM	10	NR
530021	MARRONE 40X70CM	10	NR
530022	VERDE 40X70CM	10	NR
530023	BLU 40X70CM	10	NR



Drenante, autopulente, senza fondo. Disponibile in rotolo e zerbini pretagliati. Ideale per esterni e come barriere anti-sporco prima dell'entrata di qualsiasi edificio.

SPESSORE 14MM

ZERBINO COMBO + ACCESSORI

P32		P32	
Codice	Descrizione	Imb	U.M.
530004	SP.23MM 40X60CM	10	NR
530000	SP23MM 40X80CM	10	NR
530001	SP23MM 50X100CM	5	NR
530002	SP23MM 100X150CM-55PZ	1	NR
570075	NUOVO ZERBINO SP22MM 1X8 MT	1	NR
530003	GIUNTI DI UNIONE	10	NR



Tappeto in gomma naturale multiuso, drenante, tergilpasso. Ideale per esterni, antiscivolo, lunga durata.

+90C°/-40C°

ZERBINO MILLEPUNTE

Codice	Descrizione	Imb	U.M.
770338	SP.12MM 1000X1000MM	1	RT



ZERBINO BUBBLE GOMMA ANTIFATICA

Codice	Descrizione	Imb	U.M.
570080	SP.12MM 900X9300MM	1	RT

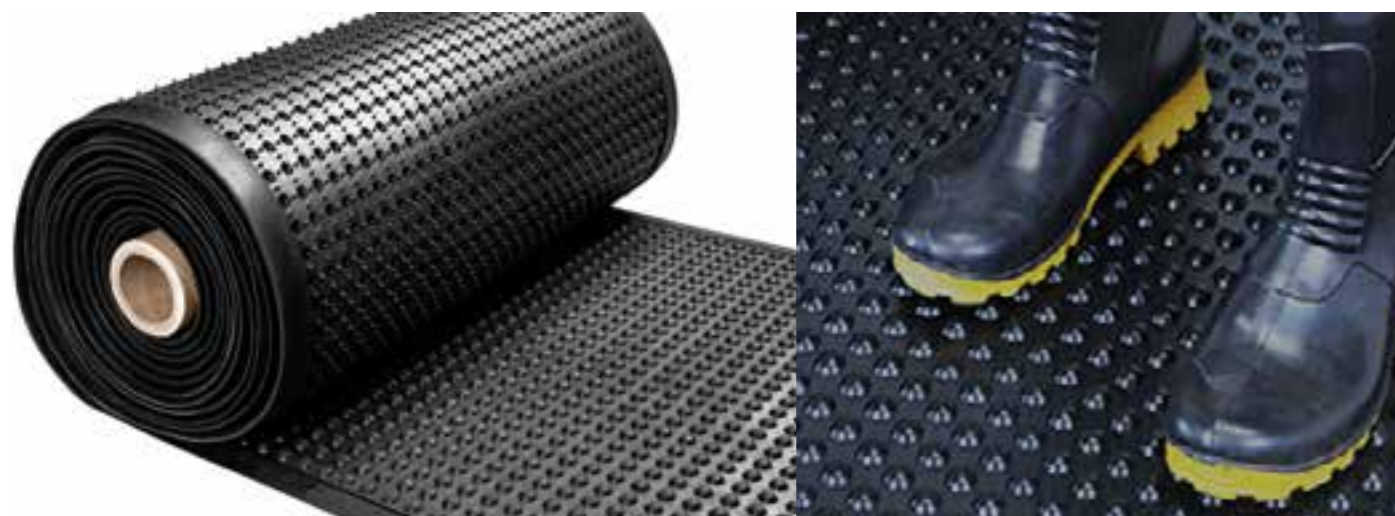

PEDANA COMPONENTE NERA

Codice	Descrizione	Imb	U.M.
410150	1150X580X30MM	5	NR

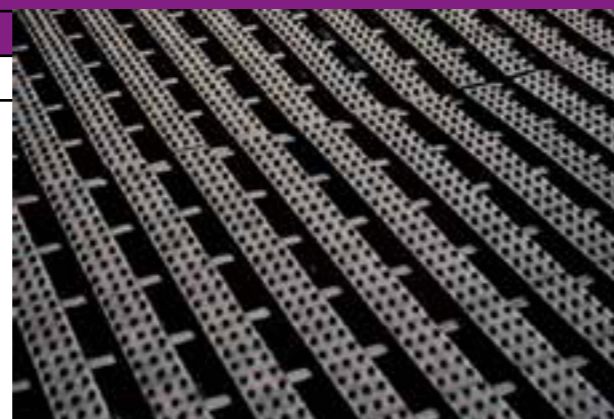

PIASTRELLA COMPONENTE NERA

Codice	Descrizione	Imb	U.M.
P50MAN	500X500X8MM NERO	10	NR
PS50MAGM	TERMINALE 480X70X8MM GIALLO MASC.	10	NR
PS50MAGF	TERMINALE 480X51X8MM GIALLO FEMM.	10	NR

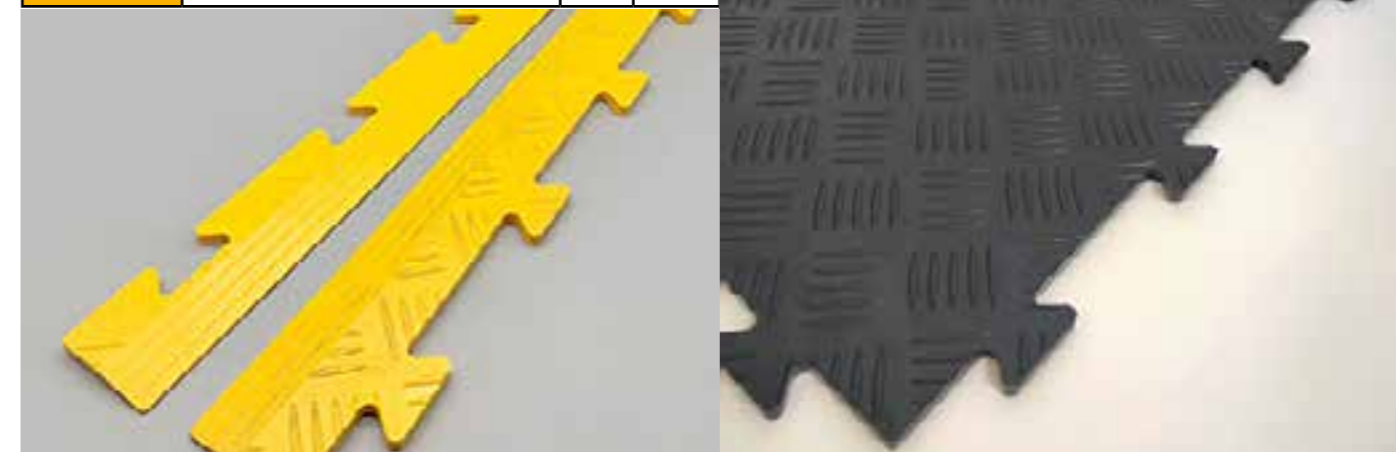

PRODOTTO IN PVC	NON ASSORBE ODORI	NON TRATTIENE L'UMIDITA'	SEMPLICE SISTEMA DI ASSEMBLAGGIO
			



CERTIFICATO REAZIONE AL FUOCO PER PAVIMENTI

PRODOTTO ITALIANO







RICHIEDI TAGLIO LASTRE PER :

- POLICARBONATO COMPATTO
- POLICARBONATO ALVEOLARE
- LASTRA PE HD NATURALE FOOD
- LASTRA PE HMW NERO
- LASTRA PE UHMW VERDE



VAI SUL NOSTRO [CONFIGURATORE](#) O MANDA UNA MAIL A VEND@CENI.IT





POLICARBONATO ALVEOLARE TRASPARENTE

P72		P72			
SCHEDA TECNICA		Codice	Descrizione	Imb	U.M.
  <p>* STRUTTURA A DOPPIA CAMERA SU ORDINAZIONE PROTETTO SU 1 LATO</p>	421020	SP6MM, 3000X1050MM	1	NR	
	421100	SP6MM, 3000X2100MM	1	NR	
	421102	SP6MM, 6000X2100MM	1	NR	
	421021	SP10MM, 3000X1050MM	1	NR	
	421101	SP10MM, 3000X2100MM	1	NR	
	421103	SP10MM, 6000X2100MM	1	NR	
	421106	SP16MM, 3000X1050MM*	1	NR	
	421107	SP16MM, 3000X2100MM*	1	NR	
	421108	SP16MM, 6000X2100MM*	1	NR	

POLICARBONATO COMPATTO TRASPARENTE

P72		P72			
SCHEDA TECNICA		Codice	Descrizione	Imb	U.M.
  <p>PROTETTO U.V. SU 2 LATI</p>	421090	SP1MM 1,22X30MT	1	RT	
	421014	SP2MM 2050X3050MM	1	NR	
	421015	SP3MM 2050X3050MM	1	NR	
	421016	SP4MM 2050X3050MM	1	NR	
	421017	SP5MM 2050X3050MM	1	NR	
	421018	SP6MM 2050X3050MM	1	NR	
	421019	SP8MM 2050X3050MM	1	NR	
	492172	SP10MM 2050X3050MM	1	NR	
	421060	SP2MM 1525X2050MM	1	NR	
	710005	SP3MM 1525X2050MM	1	NR	
	710006	SP4MM 1525X2050MM	1	NR	
	421061	SP5MM 1525X2050MM	1	NR	
	421062	SP6MM 1525X2050MM	1	NR	
	421063	SP8MM 1525X2050MM	1	NR	
	493475	SP10MM 1525x2050 MM	1	NR	

LASTRA PS TRASPARENTE

SCHEDA TECNICA		Codice	Descrizione	Imb	U.M.
 	421034	SP2MM 1000X2000MM	1	NR	
	421039	SP3MM 1000X2000MM	1	NR	
	421044	SP4MM 1000X2000MM	1	NR	
	421049	SP5MM 1000X2000MM	1	NR	

PROFILO PER POLICARBONATO IN PVC

Codice	Descrizione	Imb	U.M.
421025	"H" SP6MM - 3MT	10	NR
421026	"U" SP6MM - 2,1MT	10	NR
421027	"H" SP10MM - 3MT	10	NR
421028	"U" SP10MM - 2,1MT	10	NR
421109	"H" SP16MM - 3MT	10	NR
421110	"U" SP16MM - 2,1MT	10	NR

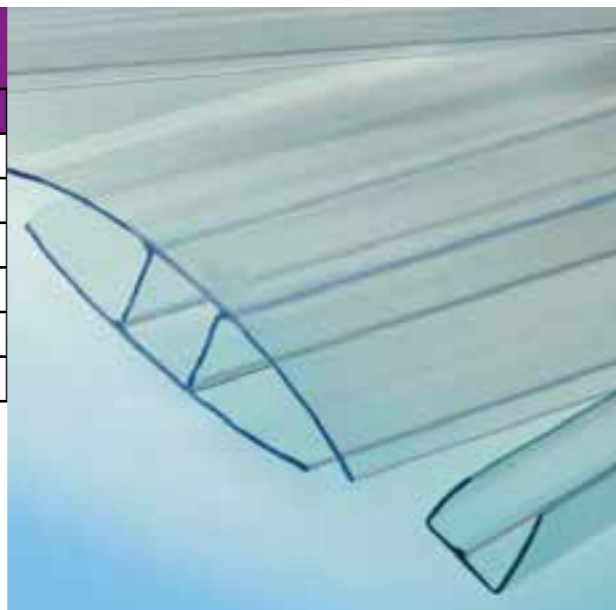

RONDELLE POLICARBONATO

Codice	Descrizione	Imb	U.M.
421104	SP 6 CF 100	10	CF
421105	SP 10 CF 100	10	CF
421111	SP 16 CF 100	10	CF



POLIETILENE ALIMENTARE

-LASTRA PE HD-

Codice	Descrizione	Imb	U.M.
470005	SP5MM, 5KG/MQ	~10	KG
470568	SP10MM, 10KG/MQ	~20	KG
470569	SP20MM, 20KG/MQ	~40	KG
470007	SP 30 MM, 30KG/MQ	~60	KG
470008	SP 40 MM, 40KG/MQ	~80	KG
470009	SP 50 MM, 50KG/MQ	~100	KG



Lastra bianca per contatto con alimenti.
Peso specifico 1kg/mm/mq
1000x2000mm



POLIETILENE NERO

-LASTRA PE HMW NERO-

Codice	Descrizione	Imb	U.M.
472002	SP2MM, 1000X2000MM	~10	KG
472004	SP 4MM, 1000X2000MM	~10	KG
470010	SP5MM, 1000X2000MM	~10	KG
470011	SP10MM, 1000X2000MM	~20	KG
470012	SP15MM, 1000X2000MM	~30	KG
470013	SP20MM, 1000X2000MM	~40	KG
470014	SP30MM, 1000X2000MM	~60	KG
470015	SP40MM, 1000X2000MM	~80	KG
470016	SP50MM, 1000X2000MM	~100	KG

Lastra Nera. Peso specifico 1kg/mm/mq
1000x2000mm

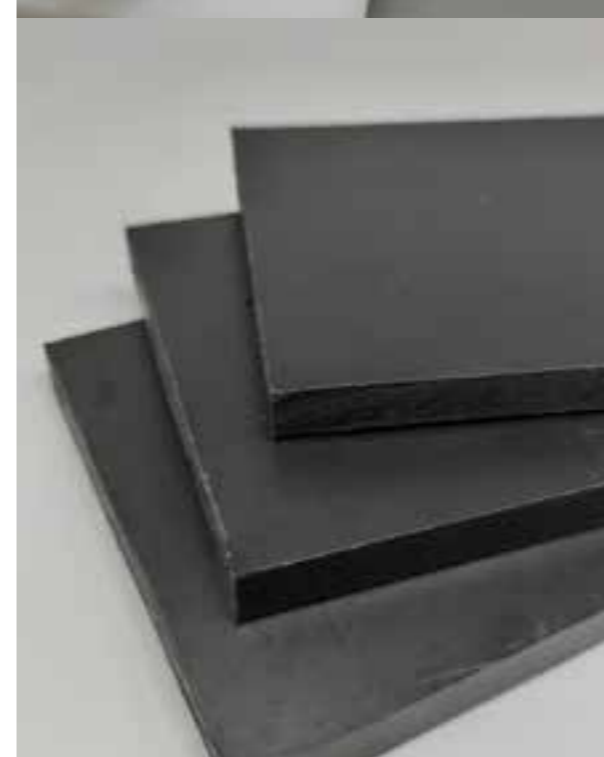

POLIZENE VERDE

-PE 1000 UHMW VERDE-

Codice	Descrizione	Imb	U.M.
470017	SP10MM, 10KG/MQ	~20	KG
470018	SP15MM, 15KG/MQ	~30	KG
470019	SP20MM, 20KG/MQ	~40	KG
470020	SP30MM, 30KG/MQ	~60	KG
470021	SP40MM, 40KG/MQ	~80	KG
470022	SP50MM, 50KG/MQ	~100	KG

Lastra Verde. Peso specifico 1kg/mm/mq
1000x2000mm



LASTRA NYLON

-PA6-

Codice	Descrizione	Imb	U.M.
470540	SP 4MM	~10	KG
470547	SP 5MM	~13	KG
470541	SP 10MM	~26	KG
470542	SP 15MM	~39	KG
470543	SP 20MM	~51	KG
470544	SP 25MM	~64	KG
470545	SP 30MM	~77	KG
470546	SP 40MM	~103	KG

-PA6-

Lastra bianca calibrata in PA6 1,14Kg/mm/mq
1000x2000mm



LASTRA TEFLON

-PTFE-

Codice	Descrizione	Imb	U.M.
470557	SP1MM	~0,8	KG
470558	SP2MM	~1,6	KG
470552	SP3MM	~2,4	KG
470553	SP4MM	~3,2	KG
470554	SP5MM	~4	KG
470555	SP6MM	~4,7	KG
470556	SP8MM	~6,3	KG
470550	SP10MM	~8	KG
470551	SP15MM	~12	KG

Colore bianco. Peso 2,2 kg/mm/m 600x600mm



TESSUTO VETRO + PTFE

(SU ORDINAZIONE)



Codice	Descrizione	Imb	U.M.
694046	TESSUTO VETRO + PTFE SP0,254 H1000 RT10MT	30	MQ

DISPONIBILI ALTRE MISURE E ALTRE TIPOLOGIE SU ORDINAZIONE



TONDO GOMMA SBR 70SH



LUNGHEZZA: 1000MM 70SH

Codice	Descrizione	Imb	U.M.
500130	Ø25mm	~0,73	KG
500131	Ø30mm	~1,06	KG
500132	Ø35mm	~1,44	KG
500133	Ø40mm	~1,88	KG
500134	Ø45mm	~2,38	KG
500135	Ø50mm	~2,94	KG
500136	Ø60mm	~4,23	KG
500137	Ø70mm	~5,76	KG
500138	Ø80mm	~7,53	KG
500139	Ø90mm	~9,53	KG
500140	Ø100mm	~11,7	KG

TONDO TEFLON PTFE

Codice	Descrizione	Imb	U.M.
470500	Ø10mm	~0,17	KG
470501	Ø15mm	~0,4	KG
470502	Ø20mm	~0,71	KG
470503	Ø25mm	~1,11	KG
470504	Ø30mm	~1,6	KG
470505	Ø40mm	~2,84	KG
470506	Ø50mm	~4,44	KG
470507	Ø60mm	~6,4	KG
470508	Ø70mm	~8,71	KG
470509	Ø80mm	~11,3	KG

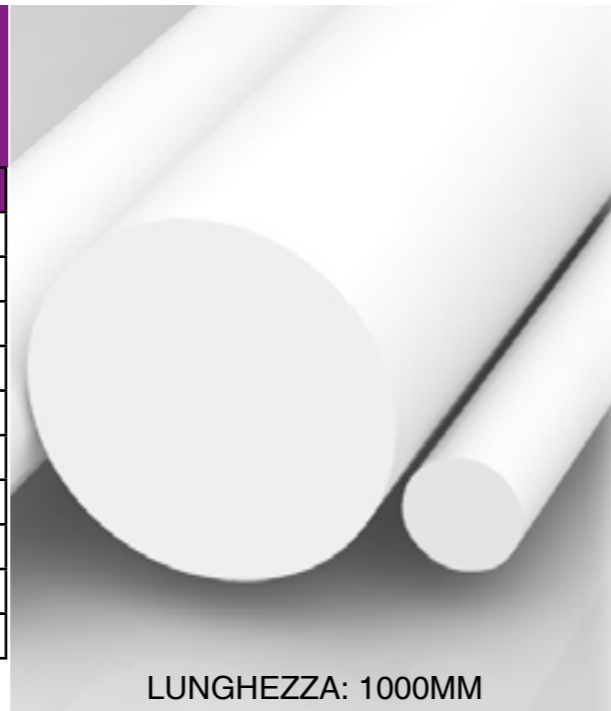

LUNGHEZZA: 1000MM

P40

TONDO NYLON PA 6

Codice	Descrizione	Imb	U.M.
470570	Ø10mm - KG/MT 0,10	1	NR
470571	Ø15mm - KG/MT 0,22	1	NR
470572	Ø20mm - KG/MT 0,40	1	NR
470573	Ø25mm - KG/MT 0,59	1	NR
470574	Ø30mm - KG/MT 0,85	1	NR
470575	Ø35mm - KG/MT 1,16	1	NR
470576	Ø40mm - KG/MT 1,50	1	NR
470577	Ø45mm - KG/MT 1,94	1	NR
470578	Ø50mm - KG/MT 2,40	1	NR
470579	Ø60mm - KG/MT 3,46	1	NR
470580	Ø70mm - KG/MT 4,66	1	NR
470581	Ø80mm - KG/MT 6,30	1	NR
470582	Ø90mm - KG/MT 7,40	1	NR
470583	Ø100mm - KG/MT 9,37	1	NR
470584	Ø110mm - KG/MT 11,1	1	NR
470585	Ø120mm - KG/MT 13,60	1	NR
470586	Ø130mm - KG/MT 16	1	NR
470587	Ø150mm - KG/MT 21,20	1	NR
470588	Ø180mm - KG/MT 30,70	1	NR

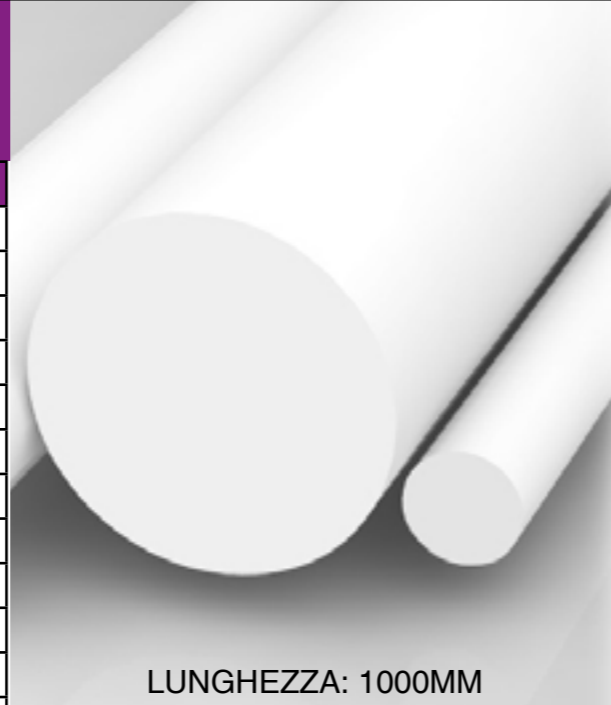

LUNGHEZZA: 1000MM

SCHEDA TECNICA



LASTRA PVC FLESSIBILE KRISTALL

P67		P67		
Codice	Descrizione	Imb	U.M.	
450155	SP2 H200MM - RT50MT 0,48KG/ML	1	RT	
450150	SP3 H300MM - RT50MT 1,10KG/ML	1	RT	
450151	SP4 H400MM - RT50MT 1,96KG/ML	1	RT	
450351	SP1 H1200MM - RT50ML 77 KG/RT	1	RT	
450154	SP2 H1200MM - RT20MT 2,51KG/MQ	1	RT	
450152	SP3 H1200MM - RT20MT 3,72KG/MQ	1	RT	
450153	SP4 H1200MM - RT20MT 5,04KG/MQ	1	RT	
450350	LASTRA PVC FLESSIB. **POLAR -40°** SP.3 H.0300MMX50ML 54 KG/RT	1	RT	
450355	LASTRA PVC FLESSIB. ** POLAR -40° **SP.2 H.0200MMX50ML 23KG/RT	1	RT	



SCHEDA TECNICA



ACCESSORI LASTRA PVC FLESSIBILE KRISTALL



BINARIO MONOROTAIA 3MT



SOSTEGNI 984MM



PIASTRE



CARRELLO AD UN RULLO

Codice	Descrizione	Imb	U.M.
450148	BINARIO MONOROTAIA 3MT	1	PZ
450149	CARRELLO AD UN RULLO FILETTO M12	10	PZ
450156	SOSTEGNI 984MM	10	PZ
450157	PIASTRE 200MM - 6 FORI	10	PZ
450158	PIASTRE 300MM - 9 FORI	10	PZ
450159	PIASTRE 400MM -12 FORI	10	PZ

ONDULATO E LAMINATO

P24

P24



- VETRORESINA -

300g DI FIBRA VETRO OGNI KG DI MATERIALE

RT - 20 MT

ONDULATO VERDE				ONDULATO NEUTRO			
Codice	Descrizione	Imb	U.M.	Codice	Descrizione	Imb	U.M.
415170	ONDULATO H100CM	1	RT	415180	ONDULATO H100CM	1	RT
415185	ONDULATO H125CM	1	RT	415186	ONDULATO H125CM	1	RT
415171	ONDULATO H150CM	1	RT	415181	ONDULATO H150CM	1	RT
415172	ONDULATO H200CM	1	RT	415182	ONDULATO H200CM	1	RT
415173	ONDULATO H250CM	1	RT	415183	ONDULATO H250CM	1	RT
415174	ONDULATO H300CM	1	RT	415184	ONDULATO H300CM	1	RT

LAMINATO VERDE				LAMINATO NEUTRO			
Codice	Descrizione	Imb	U.M.	Codice	Descrizione	Imb	U.M.
492297	LAMINATO H100CM	1	RT	415100	LAMINATO H100CM	1	RT
492573	LAMINATO H125CM	1	RT	415103	LAMINATO H125CM	1	RT
492440	LAMINATO H150CM	1	RT	415101	LAMINATO H150CM	1	RT
492298	LAMINATO H200CM	1	RT	415102	LAMINATO H200CM	1	RT

GUARNIZIONE MUSS

P13

P13

SCHEDA TECNICA



Profili in gomma EPDM espanso con adesivo retinato. Durezza 35Sh, Densità 120 Kg. Eccellente resistenza ad agenti atmosferici

(ALTRE MISURE ,QUI NON ELENcate ,SU ORDINAZIONE)

SU ORDINAZIONE
GUARNIZIONE MUSS
-BIANCA-



Codice	Descrizione	Imb	U.M.	Codice	Descrizione	Imb	U.M.
500060	10X03 - RT 10MT	1	RT	594202	30X03 - RT 10MT	1	RT
500063	10X05 - RT 10MT	1	RT	570700	30X05 - RT 10MT	1	RT
500061	15X03 - RT 10MT	1	RT	500069	30X10 - RT 10MT	1	RT
500064	15X05 - RT 10MT	1	RT	500071	30X15 - RT 5MT	1	RT
500066	15X10 - RT 10MT	1	RT	570707	30X20 - RT 5MT	1	RT
500062	20X03 - RT 10MT	1	RT	570701	40X05 - RT 10MT	1	RT
500065	20X05 - RT 10MT	1	RT	500089	40X10 - RT 10MT	1	RT
500067	20X10 - RT 10MT	1	RT	570708	40X20 - RT 5MT	1	RT
500070	20X15 - RT 5MT	1	RT	570702	50X05 - RT 10MT	1	RT
500087	25X05 - RT 10MT	1	RT	570706	50X10 - RT 10MT	1	RT
500068	25X10 - RT 10MT	1	RT	570709	50X20 - RT 5MT	1	RT

LASTRA MUSS



Codice	Descrizione	Imb	U.M.
500090	SP.5MM 1X2 MT	1	NR
500091	SP.10MM 1X2 MT	1	NR
500092	SP.20MM 1X2 MT	1	NR
597066	SP.5MM 1X2 MT ADESIVO	1	NR
592186	SP.10MM 1X2 MT ADESIVO	1	NR
594108	SP.20MM 1X2 MT ADESIVO	1	NR

SU RICHIESTA TAGLIATE A MISURA



TONDO NEOPRENE ESPANSO NERO



Codice	Descrizione	Imb	U.M.
580703	TONDO NEOPRENE (CR) ESPANSO NERO Diam. 3 mm RT.750mt	1	RT
580705	TONDO NEOPRENE (CR) ESPANSO NERO Diam. 5 mm RT.750mt	1	RT
580708	TONDO NEOPRENE (CR) ESPANSO NERO Diam. 8 mm RT.300mt	1	RT
580710	TONDO NEOPRENE (CR) ESPANSO NERO Diam. 10 mm RT.200mt	1	RT

PROFILO U IN GOMMA DURA

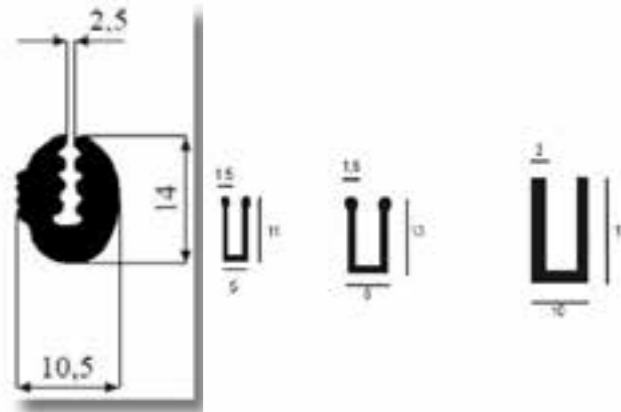

Codice	Descrizione	Imb	U.M.
500150	(A) EPDM RT100MT	100	MT
580152	(B) SBR PICCOLO	200	MT
580151	(C) SBR MEDIO	100	MT
580150	(D) SBR GRANDE	100	MT

PROFILATO IN GOMMA ESPANSA



Codice	Descrizione	Imb	U.M.
500097	PROFILO E L10 X H5MMX100MT	100	MT
500098	PROFILO E L15 X H4 MMX50MT	50	MT
500093	PROFILO D L08 X H10MMX50MT	50	MT
500094	PROFILO D L12 X H10MMX75MT	75	MT
500095	PROFILO D L14 X H12MMX50MT	50	MT
500096	PROFILO D L21 X H15MMX50MT	50	MT

ADESIVO RETINATO

FILTRI - PF3 270GR/MQ IN ROTOLO



Codice	Descrizione	Imb	U.M.
670734	H2X20MT	1	RT

Filtro media filtrante poliestere di tipo progressivo per cabina verniciatura e impianti: condizionamento/ aspirazione

[SCHEDA TECNICA](#)



**CARATTERISTICHE
FILTRCAPP A IN ROTOLI:**
CLASSE: G4
SPESSORE: 20MM
270 GR/MQ

FILTRCAPP A 150GR

P68		P68	
Codice	Descrizione	Imb	U.M.
500123	H 40 , 20 MT	1	RT
500124	H 50 , 20 MT	1	RT
500088	H 1 , 20 MT	1	RT
594010	H 1,5 , 20 MT	1	RT
592032	H 2 , 20MT	1	RT
500125	40X80 CM BIANCO	1	NR
500126	50X100 CM NERO CARBONI ATTIVI	1	NR



[SCHEDA TECNICA](#)



Filtro in fibra di poliestere da applicare nelle cappe da cucina per filtrare il vapore.

**CARATTERISTICHE
FILTRCAPP A IN ROTOLI:**
CLASSE: G3
SPESSORE: 15MM
150 GR/MQ

PARAFREDDO / GUARNIZIONI



Codice	PARAFREDDO E	Imb	U.M.	Codice	PARAFREDDO P	Imb	U.M.
500084	6x9MM BIANCO 6MT	50	RT	500082	6X9MM BIANCO 6MT	50	RT
500085	6X9MM MARRONE 6MT	50	RT	500083	6X9MM MARRONE 6MT	50	RT
500086	50X9MM MARRONE 50MT	12	RT				
500097	10X5MM NERO 100MT	100	ML				
500098	15X4MM NERO 50MT	50	ML				

Codice	PARAFREDDO F ACUSTICO	Imb	U.M.	Codice	PARAFREDDO EVO	Imb	U.M.
420250	4,5X9MM BIANCO 6MT	12	RT	420252	7X9MM TRASP. 6MT	12	RT
420251	4,5X9MM MARRONE 6MT	12	RT	420253	7X9MM BIANCO 6MT	12	RT
				420254	7X9MM MARRONE 6MT	12	RT

Codice	PARAFREDDO BIANCO	Imb	U.M.
500119	MM10X8MT	50	RT
500120	MM15X4MT	68	RT
500121	MM20X4MT	50	RT
500122	MM30X4MT	34	RT

PANNELLO FONOASSORBENTE POLIURETANO



Per isolamento in canali di condizionamento, cassonetti di tapparelle, carter di macchinari. Poliuretano espanso flessibile, base polietero tipo autoestinguente.

Bugnato. Densità 25Kg/m³ circa.
Colore: Antracite.

Codice	DESCRIZIONE	Imb	U.M.
570705	1X2 MT sp.30 MM	10	NR
500100	1X2 MT sp.50 MM	10	NR
580375	1X2 MT sp.30 adesivo	1	NR
580377	1x2 MT sp.50 adesivo	1	NR
600000	bicomponente 10+1	1	NR

**SI FORNISCONO ALTRI MATERIALI
FONOASSORBENTI / FONOIMPEDENTI
SU ORDINAZIONE**

DENSITA': 25KG/M³

COLORE: ANTRACITE

CONDUCIBILITA' TERMICA:
W/MK 0,0035 10°C , W/MK 0,040 40°C

AUTOESTINGUENZA: UL94 HF1

RESISTENTE ALLA TEMPERATURA:
-70C° , +110C°

[SCHEDA TECNICA](#)

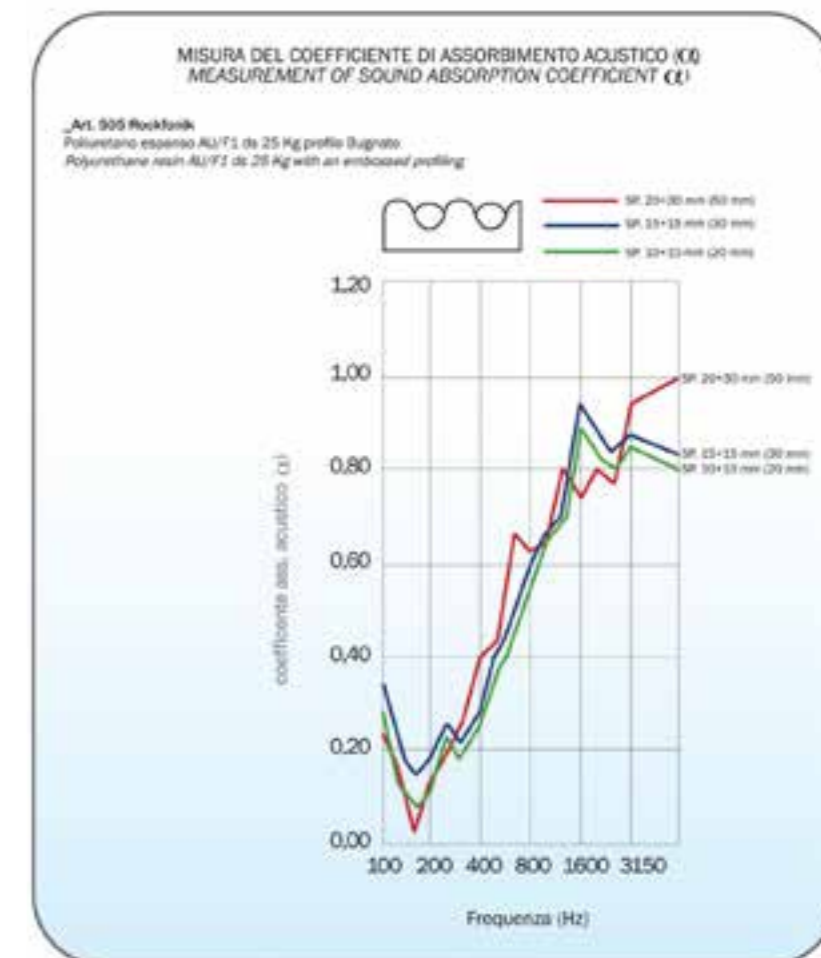

ELIOCEL - GOMMA PIUMA

P93		P93	
Codice	DESCRIZIONE	Imb	U.M.
410131	SP. 5MM - CF~14 LASTRE	~6	KG
410132	SP. 10MM - CF~10 LASTRE	~6	KG
410134	SP. 20MM - CF~5 LASTRE	~6	KG
410136	SP. 30MM - CF~7 LASTRE	~12	KG
410137	SP. 40MM - CF~5 LASTRE	~12	KG
410138	SP. 50MM - CF~4 LASTRE	~15	KG
410139	SP. 60MM -CF~4 LASTRE	~10	KG
410140	SP. 80MM - CF~3 LASTRE	~19	KG
410141	SP. 100MM - CF~2 LASTRE	~12	KG



Peso specifico 30 kg/m3 lastre 1000x2000mm

FELTRO LANA BIANCA

Codice	DESCRIZIONE	Imb	U.M.
670706	SP.5MM 180 H7MT	~17	KG
670705	SP.10MM 180 H7MT	~34	KG

Densità 25Kg/m2



NASTRO TEFLON

P107		P107	
Codice	DESCRIZIONE	Imb	U.M.
610019	MM 12X10 MT CF.250	1	CF



GUARNIMOTOR H. 1MT



Indicato per l'allestimento di guarnizioni di tenuta nel settore automobilistico, motociclistico, metalmeccanico ed elettrico meccanico (Carburatori, pompeolio, pompebenzina, coperchi di chiusura, carter, scatole guida, dierenziali) Imb. U.M.

Codice	DESCRIZIONE	Imb	U.M.
620902	SP. 0,5 MM RT.25 MQ	1	RT
620903	SP.1,0MM RT.20 MQ	1	RT

FIBRA VETRO FILOTTO

Codice	DESCRIZIONE	Imb	U.M.
630050	Ø 3 MM 6 GR/MTL	3	KG
630051	Ø 4 MM 10 GR/ MTL	3	KG
630052	Ø 6 MM 20 GR/MTL	3	KG



MAX 550° C

FIBRA VETRO CORDA TONDA



Codice	DESCRIZIONE	Imb	U.M.
680385	Ø 4 MM	3	KG
680386	Ø 5 MM	4	KG
680387	Ø 6 MM	3	KG
680388	Ø 8 MM	5	KG
680378	Ø 10 MM	10	KG
680379	Ø12 MM	14	KG

MAX 550° C

FIBRA VETRO TRECCIA

Codice	DESCRIZIONE	Imb	U.M.
630054	10X10 MM	8	KG
630055	14X14 MM	10	KG
630056	16X16 MM	13	KG
630057	20X20 MM	20	KG



MAX 550° C

FIBRA VETRO NASTRO

Codice	DESCRIZIONE	Imb	U.M.
630058	20X2 MM	25	MT
630059	40X2 MM	25	MT
630060	50X2 MM	25	MT
630061	60X2 MM	25	MT
630062	100X2 MM	25	MT



MAX 550° C

CARTONE ISOLANTE

Codice	DESCRIZIONE	Imb	U.M.
630100	SP.2MM - K.85	25	NR
630102	SP.3MM - K.85	18	NR
630104	SP.4MM - K.85	13	NR
630101	SP.5MM - K.85	11	NR
630103	SP.10MM - K.85	5	NR



MAX 850° C

Formato fogli: 1250x1000

FIBRA ARAMIDICA

Codice	DESCRIZIONE	Imb	U.M.
670735	SP. 0,5 MM (A- VERDE)	1	NR
670736	SP. 1 MM (B- VERDE)	1	NR
670737	SP. 2 MM (B- VERDE)	1	NR
670738	SP. 3 MM (B- VERDE)	1	NR
670739	SP. 4 MM (C- VERDE)	1	NR



A MAX 400° C
C MAX 400° C
B MAX 350° C

Formato fogli: 1500x1600

ANTIVIBRANTI CILINDRICI

Codice	P74				
	ØD	H	L	F	CF
680100	15	10	14	M4	50
680101	20	25	15	M6	50
680102	25	20	18	M6	30
680103	25	30	18	M6	30
680162	30	10	23	M8	30
680104	30	15	23	M8	30
680105	30	20	23	M8	50
680106	30	30	23	M8	20
680107	40	20	23	M8	20
680108	40	30	23	M8	20
680109	40	30	25	M10	20
680111	50	30	25	M10	20
680112	50	40	25	M10	10
680113	75	40	38	M12	10
680114	75	50	35	M12	10
680115	100	40	47	M16	5



TIPO A
Cilindrico con
2 perni filettati

Sono ideati per la sospensione elastica di macchine, motori ed apparecchiature in genere. Sono costituiti da un corpo di gomma vulcanizzata dur. 50÷55 Sh su rondelle metalliche.

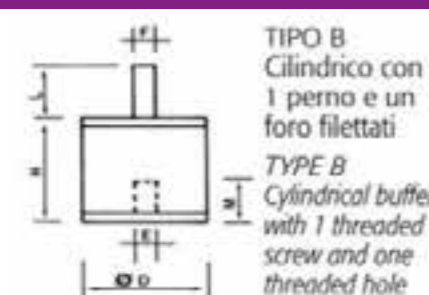

TIPO B
Cilindrico con
1 perno e un
foro filettati
TYPE B
Cylindrical buffer
with 1 threaded
screw and one
threaded hole

Codice	P74					
	ØD	H	L	F(E)	M	CF
680116	25	20	18	M6	7	50
680117	40	30	23	M8	7	20

Codice	Dimensioni					
	ØD	H	L	E	M	CF
680118	25	20	=	M6	6	50
680119	30	30	=	M8	7	50
680120	40	30	=	M8	7	20
680121	40	40	=	M8	7	20

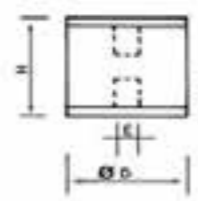

TIPO C
Cilindrico con
2 fori filettati
TYPE C
Cylindrical
buffer with 2
threaded holes



PARACOLPI

Codice	Descrizione	Imb.	U.M
500505	NERO 23X5 CF8	1	CF
500506	BIANCO 23X5 CF8	1	CF
500500	NERO 25X11 CF100	1	CF
500504	BIANCO 25X11 CF100	1	CF

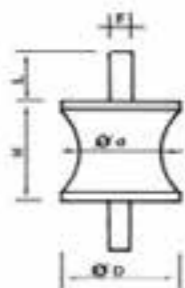

TIPO D
Concavo con
2 perni filettati
TYPE D
Concave buffer
with 2 threaded
screws

Codice	Dimensioni					
	ØD	Ød	H	L	F	CF
680122	25	18	20	18	M6	30
680123	40	27	30	23	M8	20
680124	40	19	30	23	M8	20

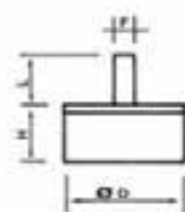

TIPO E
Piedino cilindrico
con 1 perno
filettato
TYPE E
Cylindrical
bearing with 1
threaded screw

Codice	Dimensioni				
	ØD	H	L	F	CF
680125	25	15	18	M6	50
680126	25	20	18	M6	50
680127	40	15	23	M8	20
680128	40	20	23	M8	20
680129	40	30	23	M8	20
680130	50	20	25	M10	20
680131	75	25	37	M12	20



SUPPORTI PARABOLICI (SU ORDINAZIONE)

Codice	Dimensioni			
	ØA	B	C	F
680151	30	15	28	M8
680152	40	30	20	M8
680153	40	60	28	M8
680155	60	60	27	M10

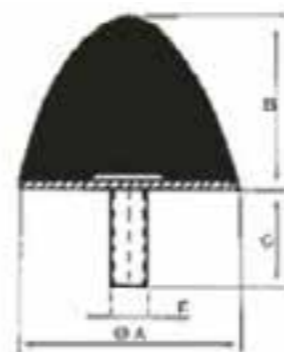

ALTRI SUPPORTI E ANTIVIBRANTI

SU ORDINAZIONE

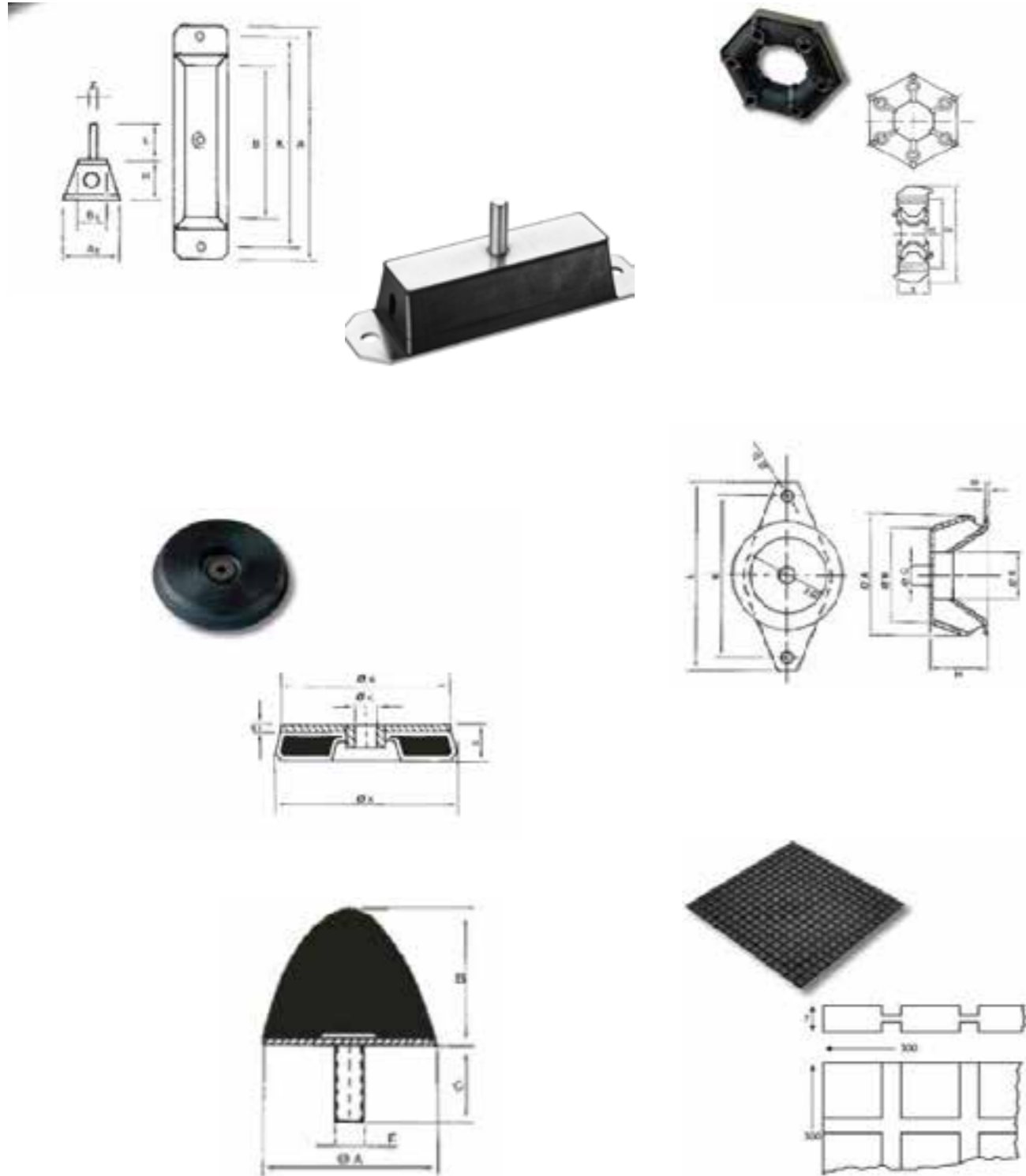

VARIE CINGHIE NON A CATALOGO
DISPONIBILI SU ORDINAZIONE

CINGHIE -A-

P49		P49	
Codice	Descrizione	Codice	Descrizione
250000	C.T A-20 SI 508MM	250042	C.T A-62 SI 1575MM
250001	C.T A-21 SI 535MM	250043	C.T A-63 SI 1600MM
250002	C.T A-22 SI 560MM	250044	C.T A-64 SI 1625MM
250003	C.T A-23 SI 587MM	250045	C.T A-65 SI 1650MM
250004	C.T A-24 SI 610MM	250046	C.T A-66 SI 1676MM
250005	C.T A-25 SI 637MM	250047	C.T A-67 SI 1700MM
250006	C.T A-26 SI 660MM	250048	C.T A-68 SI 1725MM
250007	C.T A-27 SI 686MM	250049	C.T A-69 SI 1750MM
250008	C.T A-28 SI 710MM	250050	C.T A-70 SI 1775MM
250009	C.T A-29 SI 737MM	250051	C.T A-71 SI 1800MM
250010	C.T A-30 SI 762MM	250052	C.T A-72 SI 1825MM
250011	C.T A-31 SI 787MM	250053	C.T A-73 SI 1854MM
250012	C.T A-32 SI 813MM	250054	C.T A-74 SI 1880MM
250013	C.T A-33 SI 838MM	250055	C.T A-75 SI 1905MM
250014	C.T A-34 SI 863MM	250056	C.T A-76 SI 1930MM
250015	C.T A-35 SI 890MM	250057	C.T A-77 SI 1956MM
250016	C.T A-36 SI 914MM	250058	C.T A-78 SI 1980MM
250017	C.T A-37 SI 940MM	250059	C.T A-79 SI 2000MM
250018	C.T A-38 SI 965MM	250060	C.T A-80 SI 2032MM
250019	C.T A-39 SI 990MM	250061	C.T A-81 SI 2060MM
250020	C.T A-40 SI 1016MM	250062	C.T A-82 SI 2083MM
250021	C.T A-41 SI 1041MM	250063	C.T A-83 SI 2100MM
250022	C.T A-42 SI 1067MM	250064	C.T A-84 SI 2134MM
250023	C.T A-43 SI 1100MM	250065	C.T A-85 SI 2160MM
250024	C.T A-44 SI 1120MM	250066	C.T A-86 SI 2187MM
250025	C.T A-45 SI 1143MM	250067	C.T A-87 SI 2212MM
250026	C.T A-46 SI 1168MM	250068	C.T A-88 SI 2240MM
250027	C.T A-47 SI 1194MM	250069	C.T A-90 SI 2286MM
250028	C.T A-48 SI 1220MM	250070	C.T A-91 SI 2311MM
250029	C.T A-49 SI 1250MM	250071	C.T A-92 SI 2337MM
250030	C.T A-50 SI 1270MM	250072	C.T A-93 SI 2360MM
250031	C.T A-51 SI 1300MM	250073	C.T A-94 SI 2388MM
250032	C.T A-52 SI 1320MM	250074	C.T A-95 SI 2413MM
250033	C.T A-53 SI 1346MM	250075	C.T A-96 SI 2438MM
250034	C.T A-54 SI 1372MM	250076	C.T A-97 SI 2464MM
250035	C.T A-55 SI 1400MM	250077	C.T A-98 SI 2490MM
250036	C.T A-56 SI 1422MM		
250037	C.T A-57 SI 1450MM		
250038	C.T A-58 SI 1475MM		
250039	C.T A-59 SI 1500MM		
250040	C.T A-60 SI 1525MM		
250041	C.T A-61 SI 1550MM		

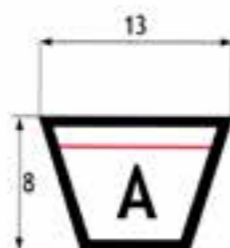

CINGHIE -B-

P49		P49	
Codice	Descrizione	Codice	Descrizione
250100	C.T B-30 SI 762MM	250142	C.T B-72 SI 1829MM
250101	C.T B-31 SI 787MM	250143	C.T B-73 SI 1850MM
250102	C.T B-32 SI 800MM	250144	C.T B-74 SI 1880MM
250103	C.T B-33 SI 838MM	250145	C.T B-75 SI 1905MM
250104	C.T B-34 SI 863MM	250146	C.T B-76 SI 1930MM
250105	C.T B-35 SI 889MM	250147	C.T B-77 SI 1956MM
250106	C.T B-36 SI 917MM	250148	C.T B-78 SI 1981MM
250107	C.T B-37 SI 942MM	250149	C.T B-79 SI 2000MM
250108	C.T B-38 SI 965MM	250150	C.T B-80 SI 2032MM
250109	C.T B-39 SI 990MM	250151	C.T B-81 SI 2060MM
250110	C.T B-40 SI 1016MM	250152	C.T B-82 SI 2083MM
250111	C.T B-41 SI 1040MM	250153	C.T B-83 SI 2108MM
250112	C.T B-42 SI 1067MM	250154	C.T B-84 SI 2134MM
250113	C.T B-43 SI 1090MM	250155	C.T B-85 SI 2160MM
250114	C.T B-44 SI 1120MM	250156	C.T B-86 SI 2187MM
250115	C.T B-45 SI 1142MM	250157	C.T B-87 SI 2215MM
250116	C.T B-46 SI 1168MM	250158	C.T B-88 SI 2240MM
250117	C.T B-47 SI 1194MM	250159	C.T B-89 SI 2261MM
250118	C.T B-48 SI 1220MM	250160	C.T B-90 SI 2286MM
250119	C.T B-49 SI 1250MM	250161	C.T B-91 SI 2312MM
250120	C.T B-50 SI 1275MM	250162	C.T B-92 SI 2337MM
250121	C.T B-51 SI 1300MM	250163	C.T B-93 SI 2360MM
250122	C.T B-52 SI 1320MM	250164	C.T B-94 SI 2388MM
250123	C.T B-53 SI 1350MM	250165	C.T B-95 SI 2413MM
250124	C.T B-54 SI 1372MM	250166	C.T B-96 SI 2438MM
250125	C.T B-55 SI 1400MM	250167	C.T B-97 SI 2465MM
250126	C.T B-56 SI 1422MM	250168	C.T B-98 SI 2500MM
250127	C.T B-57 SI 1450MM	250169	C.T B-100 SI 2540MM
250128	C.T B-58 SI 1473MM		
250129	C.T B-59 SI 1500MM		
250130	C.T B-60 SI 1525MM		
250131	C.T B-61 SI 1550MM		
250132	C.T B-62 SI 1575MM		
250133	C.T B-63 SI 1600MM		
250134	C.T B-64 SI 1625MM		
250135	C.T B-65 SI 1650MM		
250136	C.T B-66 SI 1676MM		
250137	C.T B-67 SI 1700MM		
250138	C.T B-68 SI 1725MM		
250139	C.T B-69 SI 1750MM		
250140	C.T B-70 SI 1775MM		
250141	C.T B-71 SI 1800MM		

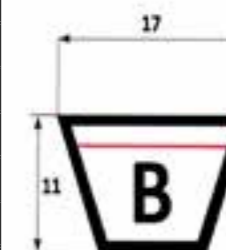

CINGHIE -Z-

P49		P49	
Codice	Descrizione	Codice	Descrizione
250200	C.T. Z-21*¼ SI 540MM	250219	C.T. Z-40 SI 1016MM
250201	C.T. Z-21*¾ SI 555MM	250220	C.T. Z-42 SI 1070MM
250202	C.T. Z-22*¼ SI 565MM	250221	C.T. Z-44 SI 1120MM
250203	C.T. Z-23 SI 585MM	250222	C.T. Z-46 SI 1180MM
250204	C.T. Z-24 SI 610MM	250223	C.T. Z-48 SI 1225MM
250205	C.T. Z-25 SI 635MM	250224	C.T. Z-50 SI 1270MM
250206	C.T. Z-26 SI 660MM	250225	C.T. Z-51 SI 1300MM
250207	C.T. Z-27 SI 685MM	250226	C.T. Z-55 SI 1400MM
250208	C.T. Z-28 SI 710MM	250227	C.T. Z-57 SI 1450MM
250209	C.T. Z-29*½ SI 750MM	250228	C.T. Z-59 SI 1499MM
250210	C.T. Z-30 SI 762MM		
250211	C.T. Z-30*¾ SI 785MM		
250212	C.T. Z-32 SI 815MM		
250213	C.T. Z-33 SI 840MM		
250214	C.T. Z-34*¼ SI 870MM		
250215	C.T. Z-35 SI 890MM		
250216	C.T. Z-36 SI 915MM		
250217	C.T. Z-37 SI 940MM		
250218	C.T. Z-38 SI 965MM		



PUNTALE PER BASTONE

Codice	Descrizione	imb.	U.M.
500510	NR.1 MM 15	25	NR
500511	NR.2 MM 18	25	NR
500512	NR.3 MM 20	25	NR
500513	NR.4 MM 25	25	NR
500514	NR.5 MM 30	25	NR
500515	NR.6 MM 32	25	NR

PUNTALE QUADRO ALETTATO

Codice	Descrizione	imb.	U.M.
460250	20X20MM CF.100	1	CF
460251	25X25MM CF.100	1	CF
460252	30X30MM CF.100	1	CF
460253	35X35MM CF.100	1	CF
460254	40X40MM CF.100	1	CF
460243	50X50MM CF.50	1	CF
450600	60X60MM CF.50	1	CF



PUNTALE RETTANGOLARE ALETTATO

Codice	Descrizione	imb.	U.M.
460246	10X20MM CF. 100	1	CF
460247	15X30MM CF. 100	1	CF
474115	20X30MM CF. 100	1	CF
460248	20X40MM CF. 100	1	CF
460249	25X50MM CF. 100	1	CF
450601	30X60MM CF. 100	1	CF
474117	40X60MM CF. 100	1	CF



PUNTALE CAMPANA



Codice	Descrizione	imb.	U.M
500440	ø 10 - CF.50PZ	1	CF
500441	ø 12 - CF.50PZ	1	CF
500442	ø 14 - CF.50PZ	1	CF
500443	ø 16 - CF.50PZ	1	CF
500444	ø 18 - CF.50PZ	1	CF
500445	ø 20 - CF.50PZ	1	CF
500446	ø 22 - CF.50PZ	1	CF
500447	ø 24 - CF.50PZ	1	CF
500448	ø 26 - CF.50PZ	1	CF
500449	ø 28 - CF.50PZ	1	CF
500450	ø 30 - CF.50PZ	1	CF

PUNTALE TONDO ALETTATO

Codice	Descrizione	imb.	U.M
474100	ø 12MM CF. 100	1	CF
474106	ø 14MM CF. 100	1	CF
474107	ø 16MM CF. 100	1	CF
474108	ø 18MM CF. 100	1	CF
474101	ø 20MM CF. 100	1	CF
474109	ø 22MM CF. 100	1	CF
474102	ø 24MM CF. 100	1	CF
474110	ø 26MM CF. 100	1	CF
474111	ø 28MM CF. 100	1	CF
474103	ø 30MM CF. 100	1	CF
474104	ø 35MM CF. 100	1	CF



PUNTALE TAPPO



Codice	Descrizione	imb.	U.M
500461	ø 12 - CF.50PZ	1	CF
500462	ø 14 - CF.50PZ	1	CF
500463	ø 16 - CF.50PZ	1	CF
500464	ø 18 - CF.50PZ	1	CF
500465	ø 20 - CF.50PZ	1	CF
500466	ø 22 - CF.50PZ	1	CF
500467	ø 24 - CF.50PZ	1	CF
500468	ø 26 - CF.50PZ	1	CF
500469	ø 28 - CF.50PZ	1	CF

SILICONE ROSSO TERMORESISTENTE

Particolarmente indicato per la sigillatura di testate, calotte, flange e tubazioni, caldaie, impiegati termici e scambiatori di calore. Sigillante siliconico a reticolazione aceticacaratterizzato da elevatissima resistenza al colore che gli consente di raggiungere temperature nell'ordine dei 300 C°

Codice	Descrizione	Imb.	U.M
600081	TERMORESISTENTE 310ML TORGLER	24	NR



PISTOLA SILICONE

Codice	Descrizione	Imb	U.M
600068	PROFESSIONALE	40	NR



CARTUCCE SILICONE BLISTER ML 60

Codice	Descrizione	Imb.	U.M
610208	UNIVERSALE TRASPARENTE	1	NR



SCHIUMA POLIURETANICA

Codice	Descrizione	Imb.	U.M
600063	POLIURETANICA ML.750	12	NR



SILICONE ACETICO TRASPARENTE

P48		P48	
Codice	Descrizione	Imb.	U.M
600060	UNIVERSALE 280ML	24	NR
600061	UNIVERSALE 310ML	24	NR

SILICONE NEUTRO TRASPARENTE

P48		P48	
Codice	Descrizione	Imb.	U.M
600059	UNIVERSALE 310 ML	24	NR

Prodotto professionale. Idoneo per applicazione su specchi e policarbonato. Prodotto neutro ossimico. Rapida polimerizzazione non acida. Adesione eccellente senza primer.



SILICONE ACRILICO VERNICIABILE 310 ml

Specifico per sigillature di: Pareti divisorie in cemento, finestre e muratura, porte in legno, prefabbricati, pavimentazioni. Rapida polimerizzazione. Ottima resistenza agli agenti atmosferici e ai raggi UV. Verniciabile.

Codice	Descrizione	Imb.	U.M
627103	BIANCO	24	NR
627104	GRIGIO	24	NR

SILICONE TERMORESISTENTE NERO/ROSSO

Idoneo per motori, giunti di metallo, stufe e forni. Rapida polimerizzazione. Facile applicazione ed elasticità permanente.

**TEMPERATURA COSTANTE A 260°
A BREVE TERMINE FINO A 275°**

Codice	Descrizione	Imb.	U.M
627106	NERO 310ML	24	NR
627105	ROSSO 310ML	24	NR



SCHEDA TECNICA
SILICONE ROSSO



WD 40 SPRAY ML 5000

Codice	Descrizione	Imb.	U.M
600799	WD 40 SPRAY ML 5000 TANICA+ DOSATORE LT.1	24	NR



WD - 40 SPRAY

P25

P25



Codice	Descrizione	Imb.	U.M
600791	WD 40 SPRAY ML 250 CF 30 DA BANCO	1	CF
600795	WD 40 SPRAY ML 400 CF 24 DA BANCO	1	CF
600798	WD 40 SPRAY ML 500 CF 24 DA BANCO	1	CF

WD 40 SPECIALIST



Codice	Descrizione	Imb.	U.M
600792	DETERGENTE CONTATTI SPRAY ASCIUGATURA RAPIDA ML.400	12	NR
600793	LUBRIFICANTE AL SILICONE APPLICAZIONE PULITA ML.400	12	NR
600794	SUPER SBLOCCANTE AZIONE RAPIDA ML.400	12	NR

COLLA VINILICA UNIVERSALE

Codice	Descrizione	Imb.	U.M
610210	GR.100	50	NR
610211	GR.250	10	NR
610212	GR.1000	20	NR



BOSTIK SUPERCHIARO

Codice	Descrizione	Imb.	U.M
610203	ML.400	12	NR
610204	ML.750	12	NR



BOSTIK SUPERCHIARO TUBETTO

Codice	Descrizione	Imb.	U.M
610201	GR.50	24	NR
610202	GR.125	24	NR



BOSTIK 99

Codice	Descrizione	Imb.	U.M
610205	ML.400	12	NR
610206	ML.850	12	NR



BOSTIK 5242/C

Codice	Descrizione	Imb.	U.M
610207	ML.850	12	NR



COLORE SPRAY ACRILICO

P50		P50	
Codice	VERSIONE 600 ML	Imb.	U.M
670403	NERO OPACO RAL9009	12	NR
670401	NERO LUCIDO RAL9005	12	NR
Codice	Descrizione	Imb.	U.M
600400	BIANCO LUCIDO RAL9010	6	NR
600401	NERO LUCIDO RAL9005	6	NR
600402	BIANCO OPACO RAL9010	6	NR
600403	NERO OPACO RAL9005	6	NR
600404	ALLUMINIO RAL9006	6	NR
600405	ROSSO SEGNALE RAL3001	6	NR
600406	TRASP. LUCIDO	6	NR
600407	ROSSO FUOCO RAL3000	6	NR
600408	ROSSO RUBINO RAL3003	6	NR
600409	ROSSO TRAFFICO RAL3020	6	NR
600410	ROSA CHIARO RAL3015	6	NR
600411	ARANCIO PURO RAL2004	6	NR
600412	ARANCIO SANGUE RAL2002	6	NR
600413	GIALLO CADMIO RAL1021	6	NR
600414	GIALLO CROMO RAL1007	6	NR
600415	VERDE MENTA RAL6029	6	NR
600416	VERDE PRIMAVERA RAL6002	6	NR
600417	VERDE RESEDA RAL6011	6	NR
600418	BLU COBALTO RAL5013	6	NR
600419	BLU TRAFFICO RAL5017	6	NR
600420	AZZURRO RAL5015	6	NR
600421	MARRONE SCURO RAL8017	6	NR
600422	MARRONE FANGO RAL8003	6	NR
600423	MARRONE CHIARO RAL8011	6	NR
600424	GRIGIO CHIARO RAL7035	6	NR
600425	GRIGIO ARGEN. RAL7001	6	NR
600426	AVORIO RAL1015	6	NR
600427	BIANCO PERLA RAL1013	6	NR
600428	VERDE SCURO RAL6005	6	NR
600429	BLU LUCE RAL5012	6	NR
600430	BLU RAL5010	6	NR
600443	GRIGIO SCURO RAL7016	6	NR
600484	ML400 GIALLO FLUO RAL2685	6	NR
600485	ML400 ROSSO FLUO RAL2689	6	NR
600486	ML400 VERDE FLUO RAL2888	6	NR
600483	ML400 ALLUMINIO +600 C° RAL2331	6	NR
600482	ML400 NERO +600 C° RAL2732	6	NR

Descrizione:

Smalto acrilico per interni ed esterni, per molti usi. Essicca al tatto in circa 15 min. ed in circa 45 min in profondità.

Applicazioni: Superfici in legno, metallo, vetro, ceramica, intonaco, masonite, porte, sedie, mobili, cornici, Soprammobili, termosifoni e mille altri oggetti.



SPRAY OLIO VASELINA

Paraffina liquida pura incolore e inerte che protegge gomma, tessuti, pelle, cuoio, legno, metalli. Non si ossida, non irrancidisce, non asciuga, non ingiallisce e non macchia. E' indicato per lubrificare i macchinari dell'industria tessile.



Codice	Descrizione	Imb.	U.M
600552	ML.400	12	NR

SPRAY OLIO TAGLIO

Lavorazione dei metalli rapida e sicura. Contiene un olio di elevata viscosità con additivi speciali. Può essere impiegato per qualsiasi lavorazione di metalli ferrosi e non relative leghe. Resiste ad alte pressioni, non emana fumi.



Codice	Descrizione	Imb.	U.M
600560	ML.400	12	NR

SPRAY LUBRIFICANTE A SECCO AL PTFER

Lubrificante a secco è il lubrificante al PTFE che non cola e non macchia. Indicato per giunti, ingranaggi, cerniere, serrature di porte, finestre, guide di scorrimento di tende e cassette, elettrodomestici, chiusure lampo. La sua particolare formulazione assicura una lubrificazione ad alte temperature per lungo termine



Codice	Descrizione	Imb.	U.M
600553	ML.400	12	NR

SPRAY ANTISLITTANTE CINGHIE

Può essere utilizzato per qualsiasi tipo di cinghia in gomma, cuoio, tessuto o nylon. Consente un perfetto movimento della cinghia mantenendo costante il sincronismo dei movimenti di trazione. Prolunga la durata della cinghia in quanto penetra nelle porosità, prevenendo tagli e screpolature



Codice	Descrizione	Imb.	U.M
600555	ML.400	12	NR

SPRAY ANTIADESIVO SALDATURA

Antiadesivo Saldatura evita che scorie e schizzi di saldatura aderiscano alle superfici.

Le parti trattate possono essere verniciate e zincate.

Non contiene silicone



Codice	Descrizione	Imb.	U.M
600554	ML.400	12	NR

SPRAY GRASSO MILLEUSI

Lubrificante universale adatto per la casa, industria, officina, nautica. Lubrifica e protegge senza ossidarsi o alterarsi nel tempo. Buona resistenza al calore. Serve per eliminare attriti e lubrificare qualsiasi parte meccanica.



Codice	Descrizione	Imb.	U.M
600551	ML.400	12	NR

SPRAY TOGLISILICONE

Toglisilicone è il primo prodotto spray che elimina ogni traccia di silicone evitando di grafiare le superfici. Spruzzare il prodotto sui residui di silicone, lasciare agire e poi rimuovere. Contiene solventi agrumati. Si consiglia di testare il prodotto sulle superfici verniciate prima di utilizzarlo.



Codice	Descrizione	Imb.	U.M
600556	ML.400	12	NR

SPRAY COLLA

Presenta elevate prestazioni: particolarmente indicato per incollare gomma, metallo, materiali vinilici, tessuti, legno, plastiche in genere. Possiede una resistenza al calore anche se sottoposto a prolungate esposizioni. Inoltre resiste molto bene anche ai plastificanti in genere. Prodotto dotato di tasto regolabile.



Codice	Descrizione	Imb.	U.M
600561	ML.400	12	NR

SPRAY SILICONE

Prodotto siliconico universale dalle molteplici modalità di impiego. Può essere utilizzato come lubrificante, distaccante, isolante per impianti elettrici, lucidante e anticongelante. Effetto idrorepellente. Non unge e non contiene solventi.



Codice	Descrizione	Imb.	U.M
600550	ML.400	12	NR

SPRAY ZINCO CHIARO

Protettivo antiruggine con elevato potere coprente di zinco chiaro. Prodotto monocomponente pronto all'uso. Indicato per ripristinare zincature su saldature e proteggere dalla ruggine. Essicca rapidamente e non cola.



Codice	Descrizione	Imb.	U.M
600558	ML.400	12	NR

SPRAY ARIA

Aria spray è un prodotto a base di propellenti sotto pressione indispensabile per rimuovere polvere e corpi estranei che, con il tempo, si depositano in punti normalmente molto difficili da raggiungere. Sostituisce il compressore, grazie al getto d'aria ad alta pressione. Agisce dove un'azione di pulizia meccanica risulta impossibile.



Codice	Descrizione	Imb.	U.M
600557	ML.400	12	NR

MACCHINA A COLORE SPRAY TRACCIANTE

Codice	Descrizione	Imb.	U.M
600487	MACCHINA TRACCIANTE	1	NR
600480	TRACC. SPRAY BIANCO	4	NR
600481	TRACC. SPRAY GIALLO	4	NR



SVITOL

P26		P26	
Codice	Descrizione	Imb.	U.M
600432	SUPER ML.200 SPRAY	24	NR
600431	SUPER ML.400 SPRAY	24	NR



FULCRON

Codice	Descrizione	Imb.	U.M
600458	ML.500	12	NR
600466	LT.5	4	NR



MOTORSIL D

Codice	Descrizione	Imb.	U.M
600456	ROSSO GR.60	24	NR



FEROX

Codice	Descrizione	Imb.	U.M
600460	ML.375	12	NR
600459	ML.750	12	NR



DE-ICE DEGHIACCIANTE

Codice	Descrizione	Imb.	U.M
690674	300ML	12	NR



ACQUA DEMINERALIZZATA

Codice	Descrizione	Imb.	U.M
698012	LT.5	4	NR





ANTINFORTUNISTICA



EN ISO 20344:2011

Metodi di prova per calzature

La norma EN ISO 20344 specifica i metodi di prova per le calzature progettate come dispositivi di protezione individuale e destinate a proteggere i piedi e le gambe del portatore contro i rischi prevedibili in diversi settori lavorativi. La norma può essere utilizzata soltanto congiuntamente con le EN ISO 20345, EN ISO 20346, EN ISO 20347, che stabiliscono i requisiti delle calzature in funzione dei livelli specifici di rischio.



EN ISO 20345:2011

Calzature di sicurezza con puntale



EN ISO 20347:2011

Calzature da lavoro senza puntale

Categoria	
Calzature di sicurezza EN ISO 20345	Le calzature per uso professionale a norma EN ISO 20345:2011 sono contraddistinte da una "S" (dall'inglese Safety = Sicurezza) come Calzature di Sicurezza e sono dotate di puntale di protezione all'urto con energia fino a 200 J e ad un carico di compressione fino a 15 kN
Calzature da lavoro EN ISO 20347	Le calzature per uso professionale a norma EN ISO 20347:2011 sono contraddistinte da una "O" (dall'inglese Occupational = Lavoro) come Calzature da Lavoro e sono sprovviste di puntale di protezione.

Le calzature per uso professionale sono Dispositivi di Protezione Individuale (DPI) progettati e costruiti per proteggere i piedi del lavoratore che li indossa da uno o più tipologie di rischi: meccanico (scivolamento, urto, compressione, perforazione, taglio, ecc.), chimico (contatto con idrocarburi, oli minerali, ecc.), fisico (umidità, acqua, caldo, freddo, ecc.) ed elettrico (proprietà antistatiche, proprietà conduttive, ecc.). Sono conformi ai requisiti essenziali prescritti dal Regolamento (UE) 2016/425 per ergonomia, innocuità, comfort ed efficacia. Le caratteristiche protettive delle calzature sono diverse, in relazione alle esigenze specifiche di utilizzo. La scelta delle giuste calzature per uso professionale dipende dalle caratteristiche protettive delle stesse e dai rischi presenti nei luoghi di lavoro. Disponibili in diversi materiali, le calzature per uso professionale vengono classificate come segue:

Classificazione	
Tipo I	calzature di cuoio o altri materiali, escluse le calzature interamente in gomma o polimeriche (ad es. calzature con tomaia in cuoio e suola in poliuretano o gomma)
Tipo II	calzature interamente in gomma o polimeriche (ad es. stivali interamente in gomma o PVC)

Tutte le calzature per uso professionale devono rispettare alcuni requisiti di base relativi alla durata, al comfort e all'innocuità dei materiali.

Requisiti di base	
SB	Resistenza allo strappo, all'abrasione, permeabilità al vapore acqueo, resistenza al distacco tomaia/suola
OB	Resistenza allo strappo, all'abrasione, permeabilità al vapore acqueo, resistenza al distacco tomaia/suola

Categoria	
S1/01	comprende zona del tallone chiusa, proprietà antistatiche, assorbimento di energia nella zona del tallone e resistenza della suola agli idrocarburi
S2/02	come S1 + resistenza alla penetrazione e assorbimento acqua dalla tomaia
S3/03	come S2 + resistenza alla perforazione del fondo della calzatura e suola con rilievi
S4/04	come S1 (valida solo per le calzature interamente di gomma o polimeriche di Tipo II)
S5/05	come S4 + resistenza alla perforazione del fondo della calzatura e suola con rilievi

La sigla "S" identifica le categorie di protezione per le calzature di sicurezza (EN ISO 20345). Analoghe categorie sono previste per le calzature da lavoro con la sigla "O" (EN ISO 20347)

Devono, inoltre, garantire una resistenza allo scivolamento con specifica protezione, in relazione alla riduzione del rischio di scivolamento su superfici diverse, secondo il metodo di prova della EN ISO 13287:2012. Si distinguono tre livelli:

Livello di scivolamento	
SRA	prova effettuata su pavimento in ceramica ricoperto con soluzione detergente
SRB	prova effettuata su pavimento in acciaio ricoperto con glicerina
SRC	entrambe le prove sopra descritte (SRA + SRB)

Per alcune applicazioni speciali, possono essere previste dal fabbricante delle protezioni supplementari con rischi specifici (rischio meccanico, chimico, fisico ed elettrico). Come ad esempio: proprietà antistatiche, assorbimento energia nella zona del tallone, resistenza della suola agli idrocarburi, penetrazione e assorbimento acqua nella tomaia, resistenza alla perforazione del fondo, conduttività, resistenza al taglio, isolamento dal freddo o dal calore, protezione metatarsale, ecc.



EN ISO 17249:2013

Calzature di sicurezza con resistenza al taglio da sega a catena

Le calzature con protezione dal taglio da sega a catena portatile sono provviste, nella parte anteriore, di uno speciale tessuto antitaglio. Questo materiale è in grado di rallentare e bloccare la catena della sega grazie alle fibre ad elevata tenacità. Questo è il metodo più efficace per bloccare la sega a catena prima che possa tagliare l'intero spessore del gambale, evitando che possa arrivare a tagliare la fodera interna e, quindi, la gamba dell'utilizzatore. Sono previste 4 classi di protezione, che stabiliscono differenti livelli di resistenza al taglio in base alla velocità della catena:

Classe	1	2	3	4
Velocità catena (m/s)	20	24	28	32

REQUISITI OPZIONALI

I seguenti requisiti non sono obbligatori per la certificazione delle calzature, ma sono requisiti supplementari necessari per alcune applicazioni speciali delle calzature decise dal fabbricante.

Antistaticità

Queste calzature riducono al minimo l'accumulo di cariche elettrostatiche dissipandole, riducendo così il rischio di incendio o esplosione nel caso di lavoro in ambienti con presenza di sostanze infiammabili. Se esiste un rischio di scosse elettriche è essenziale ricorrere a misure aggiuntive. La resistenza elettrica di questo tipo di calzatura può essere modificata in misura significativa, dalla flessione, dalla contaminazione o dall'umidità. Durante l'uso delle calzature antistatiche, la resistenza del suolo deve essere tale da non annullare la protezione fornita dalle calzature, e non deve essere introdotto alcun elemento isolante tra il sottopiede della calzatura e il piede del portatore.

Qualora sia introdotta una soletta tra il sottopiede e il piede, occorre verificare le proprietà elettriche della combinazione calzatura soletta.

Assorbimento di energia nella zona del tallone

Serve per ridurre l'energia trasmessa dagli urti al tallone che possono comportare alla lunga effetti nocivi.

Penetrazione e assorbimento acqua nella tomaia

Si utilizza in attività a frequente contatto con acqua, fango, o esposte agli eventi atmosferici. Qualora il contatto con l'acqua sia continuo, occorrerà orientare la

scelta verso calzature di tipo II.

Resistenza alla perforazione

Le calzature vengono dotate di soletta antiperforazione inserita all'interno della suola stessa e di dimensioni tali da poter garantire la protezione di tutta la pianta del piede.

Conducibilità

Sono utilizzate quando è necessario ridurre al minimo l'accumulo di cariche elettrostatiche dissipandole nel minor tempo possibile. Non possono essere utilizzate se è presente il rischio di scosse elettriche. Durante l'uso delle calzature conduttive, la resistenza del suolo deve essere tale da non annullare la protezione fornita dalle calzature e non deve essere introdotto alcun elemento isolante tra il sottopiede delle calzature e il piede del portatore.

Isolamento dal calore

Hanno lo scopo di proteggere il piede dall'effetto del calore esterno. Esse devono garantire per almeno 30 minuti temperature al massimo di circa 22 °C al piede, quando la calzatura sia a contatto con suolo caldo fino a 150 °C.

Isolamento dal freddo

Sono indicate per lavori eseguiti all'aperto esposti agli eventi atmosferici, ad esempio sulla strada o nei boschi

Resistenza al calore per contatto della suola

Sono idonee a quelle mansioni su fondi caldi poiché dotate di idonea suola con rilievi esercitante una efficace azione coibente protettiva. Si deve comunque considerare che la resistenza di prova al calore per contatto si limita a 300 °C per 1 minuto.

Protezione della caviglia

Hanno lo scopo di proteggere la caviglia dell'indossatore dagli urti.

Resistenza al taglio

La parte inferiore della scarpa, per una altezza di 3 cm a partire dalla suola è dotata di protezione al taglio. Il livello di protezione è paragonabile a quello dei guanti di protezione con resistenza al taglio 2.

Protezione ESD

Per proteggere apparecchiature o componenti sensibili da scariche elettrostatiche. Le calzature ESD (ElectroStatic Discharge) sono idonee per l'utilizzo in aree di lavoro EPA (Electrostatic Protected Area), in quanto hanno una resistenza elettrica ancora più bassa delle scarpe antistatiche e garantiscono un'alta dissipazione elettrica. L'uso di calzature ESD impedisce l'accumulo di cariche elettrostatiche nel corpo umano, scaricandole costantemente al suolo in modo sicuro e controllato. Impediscono il trasferimento di elettricità statica da un oggetto all'altro tramite contatto, per non compromettere il funzionamento di macchinari, componenti elettrici o elettronici o evitare di innescare incendi in presenza di materiali infiammabili. Pertanto è fondamentale che gli operatori che lavorano in queste aree indossino scarpe antistatiche o ESD.

Protezione del metatarso

Fornisce una protezione aggiuntiva alla zona del metatarso.

SCARPA ACTIVE-PRO GIALLO/BLU S1+P

P11

P11

Tessuto sintetico Digitex azzurro su gambetto + tessuto Holipol grigio antracite su collarino e lingua + Lyliane scamosciato grigio su allacciatura, riportolingua e tallone.



Lamina

Puntale

Suola

Non metallica

Alluminio

PU-compatto

Codice	Descrizione	Imb.	U.M.
388136	36	1	PA
388137	37	1	PA
388138	38	1	PA
388139	39	1	PA
388140	40	1	PA
388141	41	1	PA
388142	42	1	PA
388143	43	1	PA
388144	44	1	PA
388145	45	1	PA
388146	46	1	PA
388147	47	1	PA
388148	48	1	PA

SCARPA ACTIVE-PRO GIALLO/NERO S1+P

P11

P11

Tessuto sintetico Digitex nero su gambetto + tessuto nero Holipol su collarino e lingua + Lyliane scamosciato nero su allacciatura, riporto lingua e tallone.



Lamina

Puntale

Suola

Non metallica

Alluminio

PU-compatto

Codice	Descrizione	Imb.	U.M.
388236	36	1	PA
388237	37	1	PA
388238	38	1	PA
388239	39	1	PA
388240	40	1	PA
388241	41	1	PA
388242	42	1	PA
388243	43	1	PA
388244	44	1	PA
388245	45	1	PA
388246	46	1	PA
388247	47	1	PA
388248	48	1	PA

REQUISITI DI BASE E OPZIONALI		CLASSIFICAZIONE							
		Tipo I o Tipo II	Tipo I Cuoio e altri materiali					Tipo II Interamente di gomma o polimeri	
Categorie	Calzature di sicurezza	SB	S1P	S1	S2	S3	S4	S5	
	Calzature da lavoro	OB	O1P	O1	O2	O3	O4	O5	
Requisiti prestazionali									
(senza sigla)	Requisiti base	X	X	X	X	X	X	X	
SR A/B/C*	Resistenza allo scivolamento	X	X	X	X	X	X	X	
A	Antistaticità	O	X	X	X	X	X	X	
E	Assorbimento di energia nella zona del tallone	O	X	X	X	X	X	X	
WRU	Penetrazione e assorbimento acqua nella tomaia (Applicabile solo alle calzature di tipo I)	O	O	O	X	O	X		
P	Resistenza Perforazione	O	X	O	O	O	O		
C	Conducibilità	O	O	O	O	O	O		
HI	Isolamento dal calore	O	O	O	O	O	O		
CI	Isolamento dal freddo	O	O	O	O	O	O		
HRO	Resistenza al calore per contatto della suola	O	O	O	O	O	O		
WR	Tenuta all'acqua (Applicabile alle calzature di tipo I)	O	O		O	O	O		
AN	Protezione della caviglia	O	O	O	O	O	O		
CR	Resistenza al taglio	O	O	O	O	O	O		
M	Protezione del metatarso (Applicabile solo alle calzature di sicurezza)	O	O	O	O	O	O		
FO	Resistenza della suola agli idrocarburi (Opzionale per tutte le categorie di calzature da lavoro e per la categoria SB, di base per tutte le altre categorie di calzature di sicurezza)	O	X	O	X	X	X	X	

ANFIBIO CACCIA

Anfibio caccia pelle marrone-suola in Vibram membrana spo-tex **WATERPROOF**



Codice	Descrizione	Imb.	U.M.
342339	39	1	PA
342340	40	1	PA
342341	41	1	PA
342342	42	1	PA
342343	43	1	PA
342344	44	1	PA
342345	45	1	PA
342346	46	1	PA
342347	47	1	PA

POLACCO DAKAR MARMOLADA S3 HRO HI SRC

P11

P11

Puntale in acciaio e lamina in Acciaio. Tomaia in pelle ingrassata Dakar. Fodera 3d trasparente - suola in PU/ gomma vulcanizzata Vibram - Oil resistant HRO.



Codice	Descrizione	Imb.	U.M.
341138	38	1	PA
341139	39	1	PA
341140	40	1	PA
341141	41	1	PA
341142	42	1	PA
341143	43	1	PA
341144	44	1	PA
341145	45	1	PA
341146	46	1	PA
341147	47	1	PA
341148	48	1	PA

Lamina

Puntale

Suola

Acciaio

Acciaio

PU-gomma

POLACCO TREKKING VAJOLET

Tomaia in pelle Dakar. Trekking idrorepellente-intersuola in pu espanso con battistrada in gomma Vibram. **WATER RESISTANT**

Codice	Descrizione	Imb.	U.M.
300719	36	1	PA
300720	37	1	PA
300721	38	1	PA
300710	39	1	PA
300711	40	1	PA
300712	41	1	PA
300713	42	1	PA
300714	43	1	PA
300715	44	1	PA
300716	45	1	PA
300717	46	1	PA
300718	47	1	PA



SCARPA PORDOI S3 HRO HI SRC

P11

P11

Puntale in acciaio e lamina in Acciaio esp tomaia in pelle nabuk - fodera trasparente - suola in bidensità con battistrada in gomma vulcanizzata Vibram - Oil resistant HRO.

Codice	Descrizione	Imb.	U.M.
388039	39	1	PA
388040	40	1	PA
388041	41	1	PA
388042	42	1	PA
388043	43	1	PA
388044	44	1	PA
388045	45	1	PA
388046	46	1	PA
388047	47	1	PA



Lamina

Puntale

Suola

Acciaio

Acciaio

PU-gomma

POLACCO PANTELLERIA S3 SRC

P11

P11

Puntale e lamine in composito, tomaia in pelle fiore - fodera traspirante suola in PU bidensità



Codice	Descrizione	Imb.	U.M.
340936	36	1	PA
340937	37	1	PA
340938	38	1	PA
340939	39	1	PA
340940	40	1	PA
340941	41	1	PA
340942	42	1	PA
340943	43	1	PA
340944	44	1	PA
340945	45	1	PA
340946	46	1	PA
349947	47	1	PA
340948	48	1	PA

Lamina	Puntale	Suola
Non metallica	Composito	PU-doppia densità

SCARPA LAMPEDUSA S3 SRC

P11

P11

Puntale e lamine in composito, tomaia in pelle fiore, fodera traspirante e suola in PU bidensità



Codice	Descrizione	Imb.	U.M.
340836	36	1	PA
340837	37	1	PA
340838	38	1	PA
340839	39	1	PA
340840	40	1	PA
340841	41	1	PA
340842	42	1	PA
340843	43	1	PA
340844	44	1	PA
340845	45	1	PA
340846	46	1	PA
349847	47	1	PA
340848	48	1	PA

Lamina	Puntale	Suola
Non metallica	Composito	PU-doppia densità

POLACCO MAROSTICA S3 SRC MARRONE

P11

P11

Puntale in acciaio - lamina non metallica- tomaia in pelle alaska - fodera traspirante - suola in PU bidensità.



Codice	Descrizione	Imb.	U.M.
342238	38	1	PA
342239	39	1	PA
342240	40	1	PA
342241	41	1	PA
342242	42	1	PA
342243	43	1	PA
342244	44	1	PA
342245	45	1	PA
342246	46	1	PA
342247	47	1	PA
342248	48	1	PA

Lamina	Puntale	Suola
Non metallica	Accisio traforato	PU-doppia densità

SCARPA BASSANO S3 SRC MARRONE

P11

P11

Puntale in acciaio - lamina non metallica - tomaia in pelle alaska fodera traspirante - suola in bidensità PU.



Codice	Descrizione	Imb.	U.M.
342138	38	1	PA
342139	39	1	PA
342140	40	1	PA
342141	41	1	PA
342142	42	1	PA
342143	43	1	PA
342144	44	1	PA
342145	45	1	PA
342146	46	1	PA
342147	47	1	PA
342148	48	1	PA

Lamina	Puntale	Suola
Non metallica	Acciaio traforato	PU-doppia densità

POLACCO MAROSTICA NERO S3 SRC

(SU ORDINAZIONE)

Puntale in acciaio traforato. Tomaia in pelle primo fiore di vitello - fodera traspirante suola in PU bidensità



Codice	Descrizione	Imb.	U.M.
387038	38	1	PA
387039	39	1	PA
387040	40	1	PA
387041	41	1	PA
387042	42	1	PA
387043	43	1	PA
387044	44	1	PA
387045	45	1	PA
387046	46	1	PA
387047	47	1	PA
387048	48	1	PA

Lamina	Puntale	Suola
Non metallica	Acciaio traforato	PU-doppia densità

SCARPA BASSANO NERA S3 SRC

(SU ORDINAZIONE)

Puntale in acciaio traforato, tomaia in pelle primo fiore di vitello , fodera traspirante e suola in PU bidensità.

Codice	Descrizione	Imb.	U.M.
387138	38	1	PA
387139	39	1	PA
387140	40	1	PA
387141	41	1	PA
387142	42	1	PA
387143	43	1	PA
387144	44	1	PA
387145	45	1	PA
387146	46	1	PA
387147	47	1	PA
387148	48	1	PA



Lamina	Puntale	Suola
Non metallica	Acciaio traforato	PU-doppia densità

POLACCO BREEZE S3 HRO HI SRC

P11

P11

Calzatura con aderenza ottimale , ultra leggerezza. Grazie alla struttura della suola permette una maggiore sicurezza su più superfici. La tomaia è resistente allo strappo e all'abrasione.



Codice	Descrizione	Imb.	U.M.
342736	36	1	PA
342737	37	1	PA
342738	38	1	PA
342739	39	1	PA
342740	40	1	PA
342741	41	1	PA
342742	42	1	PA
342743	43	1	PA
342744	44	1	PA
342745	45	1	PA
342746	46	1	PA
342747	47	1	PA
342748	48	1	PA

Lamina	Puntale	Suola
Non metallica	Fibra di vetro	PU-doppia densità

SCARPA WIND S1P HRO HI SRC

P11

P11

Calzatura con aderenza ottimale, ultra leggerezza. Grazie alla struttura della suola permette una maggiore sicurezza su più superfici. La tomaia è resistente allo strappo e all'abrasione , è altamente traspirante , grazie alla tecnologia 3D air.

Codice	Descrizione	Imb.	U.M.
342636	36	1	PA
342637	37	1	PA
342638	38	1	PA
342639	39	1	PA
342640	40	1	PA
342641	41	1	PA
342642	42	1	PA
342643	43	1	PA
342644	44	1	PA
342645	45	1	PA
342646	46	1	PA
342647	47	1	PA
342648	48	1	PA



Lamina	Puntale	Suola
Non metallica	Fibra di vetro	PU-doppia densità

POLACCO RUSH S3 HRO HI CI WR SRC ESD (class 1*)

(SU ORDINAZIONE)

Aderenza ottimale, ultralegerezza e impermeabilità. Grazie alla struttura della suola permette una maggiore sicurezza su più superfici **WATERPROOF**



Codice	Descrizione	Imb.	U.M.
387236	36	1	PA
387237	37	1	PA
387238	38	1	PA
387239	39	1	PA
387240	40	1	PA
387241	41	1	PA
387242	42	1	PA
387243	43	1	PA
387244	44	1	PA
387245	45	1	PA
387246	46	1	PA
387247	47	1	PA
387248	48	1	PA

Lamina	Puntale	Suola
Non metallica	Fibra di vetro	PU-doppia densità

SCARPA SPRINT S3 HRO HI SRC ESD (class 1*)

P11

P11

Aderenza ottimale, ultralegerezza e impermeabilità. Grazie alla struttura della suola permette una maggiore sicurezza su più superci



Codice	Descrizione	Imb.	U.M.
387336	36	1	PA
387337	37	1	PA
387338	38	1	PA
387339	39	1	PA
387340	40	1	PA
387341	41	1	PA
387342	42	1	PA
387343	43	1	PA
387344	44	1	PA
387345	45	1	PA
387346	46	1	PA
387347	47	1	PA
387348	48	1	PA

Lamina	Puntale	Suola
Non metallica	Fibra di vetro	PU-doppia densità

POLACCO MARANELLO S3 SRC

(SU ORDINAZIONE)

Puntale in acciaio traforato con suola vibram-TPU che conferisce alla calzatura sportività e leggerezza mantenendo inalterate le qualità di sicurezza e comfort.



Codice	Descrizione	Imb.	U.M.
387439	39	1	PA
387440	40	1	PA
387441	41	1	PA
387442	42	1	PA
387443	43	1	PA
387444	44	1	PA
387445	45	1	PA
387446	46	1	PA
387447	47	1	PA

Lamina	Puntale	Suola
Non metallica	Acciaio traforato	PU-TPU

SCARPA MUGELLO S3 SRC

(SU ORDINAZIONE)

Puntale in acciaio traforato con suola vibram in TPU che conferisce alla calzatura sportività e leggerezza mantenendo inalterate le qualità di sicurezza e comfort.



Codice	Descrizione	Imb.	U.M.
387539	39	1	PA
387540	40	1	PA
387541	41	1	PA
387542	42	1	PA
387543	43	1	PA
387544	44	1	PA
387545	45	1	PA
387546	46	1	PA
387547	47	1	PA

Lamina	Puntale	Suola
Non metallica	Acciaio traforato	PU-TPU

SCARPA MONZA S1P SRC

P11

P11

Scarpa ultraleggera e ultratraspirante. Scamosciata e forata blu, suola in poliuretano. Puntale acciaio forato per una migliore traspirabilità e lamina in composito non metallico.



Codice	Descrizione	Imb.	U.M.
342439	39	1	PA
342440	40	1	PA
342441	41	1	PA
342442	42	1	PA
342443	43	1	PA
342444	44	1	PA
342445	45	1	PA
342446	46	1	PA
342447	47	1	PA

Lamina	Puntale	Suola
Non metallica	Acciaio traforato	PU-doppia densità

SCARPA ICEBERG S1P HRO HI SRC

P11

P11

Fodera totalmente traspirante. Suola in gomma **TOTAL GRIP**. Tomaia traspirante resistente. Maggiore visibilità grazie al trattamento riflettente-luminescente

Codice	Descrizione	Imb.	U.M.
342836	36	1	PA
342837	37	1	PA
342838	38	1	PA
342839	39	1	PA
342840	40	1	PA
342841	41	1	PA
342842	42	1	PA
342843	43	1	PA
342844	44	1	PA
342845	45	1	PA
342846	46	1	PA
342847	47	1	PA
342848	48	1	PA



Lamina	Puntale	Suola
Non metallica	Acciaio traforato	PU-doppia densità

SCARPA MISANO S1P SRC

(SU ORDINAZIONE)

Lamina non metallica - Puntale acciaio traforato - Suola PU TPU Vibram



Codice	Descrizione	Imb.	U.M.
387639	39	1	PA
387640	40	1	PA
387641	41	1	PA
387642	42	1	PA
387643	43	1	PA
387644	44	1	PA
387645	45	1	PA
387646	46	1	PA
387647	47	1	PA

Lamina	Puntale	Suola
Non metallica	Acciaio traforato	PU-TPU

SCARPA CAPRI S1P SRC

P11

P11

Scarpa ultraleggera e ultratraspirante. Scamosciata grigia, suola in poliuretano, puntale acciaio e lamina non metallica.

Codice	Descrizione	Imb.	U.M.
341336	36	1	PA
341337	37	1	PA
341338	38	1	PA
341339	39	1	PA
341340	40	1	PA
341341	41	1	PA
341342	42	1	PA
341343	43	1	PA
341344	44	1	PA
341345	45	1	PA
341346	46	1	PA
341347	47	1	PA
341348	48	1	PA



Lamina	Puntale	Suola
Non metallica	Acciaio traforato	Poliuretano

POLACCO GARDA S3 SRC (SU ORDINAZIONE)

Lamina non metallica - Puntale Composito - Suola PU-TPU



Codice	Descrizione	Imb.	U.M.
387539	39	1	PA
387540	40	1	PA
387541	41	1	PA
387542	42	1	PA
387543	43	1	PA
387544	44	1	PA
387545	45	1	PA
387546	46	1	PA
387547	47	1	PA

Lamina	Puntale	Suola
Non metallica	Acciaio traforato	PU-TPU



POLACCO ISCHIA S3 SRC (SU ORDINAZIONE)

Linea di calzature che assicurano massima resistenza e sicurezza. Dotate di un sistema d'assorbimento sia sul tallone che sul puntale. Intersuola studiata per proteggere il piede da eventuali shock garantendo comfort e stabilità.



Codice	Descrizione	Imb.	U.M.
387936	36	1	PA
387937	37	1	PA
387938	38	1	PA
387939	39	1	PA
387940	40	1	PA
387941	41	1	PA
387942	42	1	PA
387943	43	1	PA
387944	44	1	PA
387945	45	1	PA
387946	46	1	PA
387947	47	1	PA

Lamina	Puntale	Suola
Acciaio	Acciaio	PU monodensità

SCARPA CAPRERA S1P SRC

P11

P11

Lamina non metallica - puntale in acciaio traforato - suola doppia densità in poliuretano. L'impiego di questo materiale a basso peso specifico con microbolle d'aria, rende la suola estremamente leggera ammortizzante e flessibile.



Codice	Descrizione	Imb.	U.M.
340038	38	1	PA
340039	39	1	PA
340040	40	1	PA
340041	41	1	PA
340042	42	1	PA
340043	43	1	PA
340044	44	1	PA
340045	45	1	PA
340046	46	1	PA
340047	47	1	PA
340048	48	1	PA

Lamina	Puntale	Suola
Non metallica	Acciaio traforato	PU-doppia densità

CLASSIFICAZIONE

REQUISITI PRESTAZIONALI

	TIPO I o TIPO II		TIPO I Cuoio e altri materiali		TIPO II Interamente di gomma o polimeri		
	SB	S1P	S1	S2	S3	S4	S5
Calzature di sicurezza							
Calzature di lavoro	OB	01P	01	02	03	05	05
Requisiti di base	x	x	x	x	x	x	x
Resistenza allo scivolamento SR A/B/C	x	x	x	x	x	x	x
Antiastività	0	x	x	x	x	x	x
Assorbimento di energia nella zona tallone E	0	x	x	x	x	x	x
Penetrazione e assorbimento acqua nella tomaia WRU (applicabile solo alle calzature di tipo I)	0	0	0	x	x		
Resistenza perforazione P	0	x	0	0	x	0	x
Conducibilità C	0	0	0	0	0	0	0
Isolamento dal calore HI	0	0	0	0	0	0	0
Isolamento dal freddo CI	0	0	0	0	0	0	0
Resistenza al calore per contatto della suola HRO	0	0	0	0	0	0	0
Tenuta all'acqua WR (applicabile solo alle calzature di tipo I)	0	0	0	0	0	0	0
Protezione della caviglia AN	0	0	0	0	0	0	0
Resistenza al taglio CR	0	0	0	0	0	0	0
Protezione del metatarso (applicabile solo alle calzature di sicurezza)	0	0	0	0	0	0	0
Resistenza alla suola agli idrocarburi FO (Opzionale per tutte le categorie di calzature da lavoro e per la categoria SB, di base per tutte le altre categorie di calzature di sicurezza)	0	0	0	0	0	0	0

CATEGORIE

POLACCO TREKKING S1P

P11

P11

Puntale e lamina in acciaio - tomaia in crosta bovina con inserti in tessuto sintetico e retroriflettente. Fodera traspirante suola Pu bidensità



Codice	Descrizione	Imb.	U.M.
346138	38	1	PA
346139	39	1	PA
346140	40	1	PA
346141	41	1	PA
346142	42	1	PA
346143	43	1	PA
346144	44	1	PA
346145	45	1	PA
346146	46	1	PA
346147	47	1	PA

Lamina

Puntale

Suola

Acciaio

Acciaio

Pu bidensità

SCARPA TREKKING S1P

P11

P11

Puntale e lamina in acciaio - tomaia in crosta bovina con inserti in tessuto sintetico e retroriflettente. Fodera traspirante suola in Pu bidensità

Codice	Descrizione	Imb.	U.M.
348138	38	1	PA
348139	39	1	PA
348140	40	1	PA
348141	41	1	PA
348142	42	1	PA
348143	43	1	PA
348144	44	1	PA
348145	45	1	PA
348146	46	1	PA
348147	47	1	PA



Lamina

Puntale

Suola

Acciaio

Acciaio

Pu bidensità

POLACCO PELLE NERA S1P

P11

P11

Puntale e lamina in acciaio - tomaia in pelle fiore fodera traspirante - suola in bidensità con battistrada in gomma.



Codice	Descrizione	Imb.	U.M.
320138	38	1	PA
320139	39	1	PA
320140	40	1	PA
320141	41	1	PA
320142	42	1	PA
320143	43	1	PA
320144	44	1	PA
320145	45	1	PA
320146	46	1	PA
320147	47	1	PA

Lamina	Puntale	Suola
Acciaio	Acciaio	Pu bidensità

SCARPA PELLE NERA S1P

P11

P11

Puntale e lamina in acciaio - tomaia in pelle fiore fodera traspirante - suola in PU bidensità.



Codice	Descrizione	Imb.	U.M.
320038	38	1	PA
320039	39	1	PA
320040	40	1	PA
320041	41	1	PA
320042	42	1	PA
320043	43	1	PA
320044	44	1	PA
320045	45	1	PA
320046	46	1	PA
320047	47	1	PA

Lamina	Puntale	Suola
Acciaio	Acciaio	Pu bidensità

SCARPA SCAMOSCIATA FORATA BEIGE S1P

P11

P11

Scarpa protettiva bassa in crosta bovina S1P SRC tomaia traforata - tallone rinforzato in bycast - fodera interna in tessuto traspirante - soletta interna anatomica amovibile - suola in poliuretano bidensità - puntale in acciaio - lamina in acciaio



Codice	Descrizione	Imb.	U.M.
345636	36	1	PA
345637	37	1	PA
345638	38	1	PA
345639	39	1	PA
345640	40	1	PA
345641	41	1	PA
345642	42	1	PA
345643	43	1	PA
345644	44	1	PA
345645	45	1	PA
345646	46	1	PA
345647	47	1	PA

Lamina	Puntale	Suola
Acciaio	Acciaio	Pu bidensità

SANDALO SCAMOSCIATO BEIGE S1P

P11

P11

Sandalo protettivo in crosta bovina S1P SRC. Inserti in tessuto tecnico e materiale retroriflettente Tallone rinforzato in bycast - Fodera interna in tessuto traspirante - Soletta interna anatomica amovibile - Suola in poliuretano bidensità - Puntale in acciaio - Lamina in acciaio - Chiusura con velcro.



Codice	Descrizione	Imb.	U.M.
320436	36	1	PA
320437	37	1	PA
320438	38	1	PA
320439	39	1	PA
320440	40	1	PA
320441	41	1	PA
320442	42	1	PA
320443	43	1	PA
320444	44	1	PA
320445	45	1	PA
320446	46	1	PA
320447	47	1	PA

Lamina	Puntale	Suola
Acciaio	Acciaio	Pu bidensità

POLACCO SALDATORE PELLE NERA S3 HRO SRC

P11

P11

Puntale e lamina in acciaio- tomaia in pelle fiore idrorepelente. Protezione allacciatura con chiusura velcro. Resistente al calore da contatto sino a 300°



Codice	Descrizione	Imb.	U.M.
345938	38	1	PA
345939	39	1	PA
345940	40	1	PA
345941	41	1	PA
345942	42	1	PA
345943	43	1	PA
345944	44	1	PA
345945	45	1	PA
345946	46	1	PA
345947	47	1	PA

Lamina	Puntale	Suola
Acciaio	Acciaio	Resistente al calore

SCARPA BIANCA ALIMENTARE S2

P11

P11

Puntale in acciaio, tomaia microfibra bianca, suola in PU bidensità

Codice	Descrizione	Imb.	U.M.
321036	36	1	PA
321037	37	1	PA
321038	38	1	PA
321039	39	1	PA
321040	40	1	PA
321041	41	1	PA
321042	42	1	PA
321043	43	1	PA
321044	44	1	PA
321045	45	1	PA
321046	46	1	PA
321047	47	1	PA



Lamina	Puntale	Suola
Acciaio	Acciaio	PU monodensità

STIVALE ANTIFREDDO CANADESE

Stivale in gomma nitrilica, suola carrarmato, Fodera antifreddo.
IMPERMEABILE SOLO SU SCARPETTA



Codice	Descrizione	Imb.	U.M.
300569	39	1	PA
300570	40	1	PA
300571	41	1	PA
300572	42	1	PA
300573	43	1	PA
300574	44	1	PA
300575	45	1	PA
300576	46	1	PA
300577	47	1	PA

STIVALE ANTIFREDDO MIMETICO BLIZZY

Stivale imbottito waterproof con parte interna amovibile. Tomaia dotata di ottima resistenza all'abrasione e suola carrarmato ideale per affrontare i terreni fangosi.

IMPERMEABILE SOLO SU SCARPETTA

Codice	Descrizione	Imb.	U.M.
310241	41	1	PA
310242	42	1	PA
310243	43	1	PA
310244	44	1	PA
310245	45	1	PA
310246	46	1	PA



STIVALE TERMICO



Stivale in gomma nitrilica, suola carrarmato coulisse di chiusura, fodera antifreddo.

Codice	Descrizione	Imb.	U.M.
350600	39	1	PA
350601	40	1	PA
350602	41	1	PA
350603	42	1	PA
350604	43	1	PA
350605	44	1	PA
350606	45	1	PA
350607	46	1	PA
350608	47	1	PA

SOLETTE

P95

P95

Fibra dri-lex

traspirabilità totale ed effetto massaggiante

Sistema di ventilazione

Ventilato, riduce l'affaticamento grazie all'assorbitore di urti Shock Absorber



Codice	taglia	Codice	taglia
343039	39	343043	43
343040	40	343044	44
343041	41	343045	45
343042	42	343046	46

LACCIO ROTONDO NERO / ARANCIO



Codice	CM	Imb.	U.M.
398130	130	1	CP
398140	140	1	CP

CALZE ESTIVE

P94

P94



Codice	Descrizione	Imb.	U.M.	Codice	Descrizione	Imb.	U.M.
YFAS012-11	TG 39/42 - 3PA	1	CF	YFAS017-11	TG 39/42 - 3PA	1	CF
YFAS012-12	TG 43/46 - 3PA	1	CF	YFAS017-12	TG 43/46 - 3PA	1	CF



Codice	Descrizione	Imb.	U.M.	Codice	Descrizione	Imb.	U.M.
YFAS006-11	TG 39/42 - 1PA	1	PA	YFAS024-11	TG 39/42 - 2PA	1	CF
YFAS006-12	TG 43/46 - 1PA	1	PA	YFAS024-12	TG 43/46 - 2PA	1	CF

CALZE INVERNALI

P94

P94



Codice	Descrizione	Imb.	U.M.	Codice	Descrizione	Imb.	U.M.
YFAS023-11	TG 39/42	1	PA	YFAS034-11	TG 39/42	1	PA
YFAS023-12	TG 43/46	1	PA	YFAS034-12	TG 43/46	1	PA



Codice	Descrizione	Imb.	U.M.	Codice	Descrizione	Imb.	U.M.
YFAS009-11	TG 39/42	1	PA	YFAS035-11	TG 39/42	1	PA
YFAS009-12	TG 43/46	1	PA	YFAS035-12	TG 43/46	1	PA



ESPOSITORE CALZE INVERNALI

Codice	Descrizione	Imb.	U.M.
CALZAINVESPO	ESPOSITORE CALZA INVERNALE BOX DA 72PA 36PA TAGLIA 39/42 MISTE - 36PA 43/46 MISTE	1	CF



ESPOSITORE CALZE ESTIVE

Codice	Descrizione	Imb.	U.M.
CALZAESPOS	ESPOSITORE CALZA ESTIVA MIX BOX DA 48PA 24PA TAGLIA 39/42 MISTE - 24PA TAGLIA 43/46 MISTE	1	CF

TRONCHETTO EVA RANGER

P137

P137

RANGER /*(verde)*/ TAGLIE EU: 36-42 UK: 3,5-8
ITA: Stivale per agricoltura e giardinaggio

Lo stivale RANGER W può essere utilizzato sia nell'agricoltura che nel giardinaggio. Grazie alle proprietà tecniche del materiale innovativo con cui è realizzato, ovvero EVA di alta qualità, lo stivale risulta essere leggerissimo, impermeabile, facile da pulire e soprattutto resistente alle basse temperature. È costituito da una suola di elevato spessore con tacco rinforzato e una comoda calza interna removibile, lavabile massimo a 40°C.

SCHEDA TECNICA



Codice	tg.	Imb.	U.M.
RANGER36	36	1	PA
RANGER37	37	1	PA
RANGER38	38	1	PA
RANGER39	39	1	PA
RANGER40	40	1	PA
RANGER41	41	1	PA
RANGER42	42	1	PA
RANGER43	43	1	PA
RANGER44	44	1	PA
RANGER45	45	1	PA
RANGER46	46	1	PA
RANGER47	47	1	PA
RANGER48	48	1	PA

SCATOLA DA: 6 PA

CALZA RANGER



Codice	Descrizione	Imb.	U.M.
ESP-EVA	ESPOSITORE EVA	1	NR

GINOCCHIO EVA FARMER

P137

P137

FARMER /*(verde)*/ TAGLIE EU: 36-48 UK: 3,5-13
ITA: Stivale per agricoltura e giardinaggio

Lo stivale FARMER può essere utilizzato sia nell'agricoltura che nel giardinaggio. Grazie alle proprietà tecniche del materiale innovativo con cui è realizzato, ovvero EVA di alta qualità, lo stivale risulta essere leggerissimo, impermeabile, facile da pulire e soprattutto resistente alle basse temperature. È costituito da una suola di elevato spessore con tacco rinforzato e una comoda calza interna removibile, lavabile massimo a 40°C.

SCHEDA TECNICA



Codice	tg.	Imb.	U.M.
FARMER36	36	1	PA
FARMER37	37	1	PA
FARMER38	38	1	PA
FARMER39	39	1	PA
FARMER40	40	1	PA
FARMER41	41	1	PA
FARMER42	42	1	PA
FARMER43	43	1	PA
FARMER44	44	1	PA
FARMER45	45	1	PA
FARMER46	46	1	PA
FARMER47	47	1	PA
FARMER48	48	1	PA

SCATOLA DA: 6 PA

CALZA FARMER



Codice	Descrizione	Imb.	U.M.
ESP-EVA	ESPOSITORE EVA	1	NR



GINOCCHIO GOMMA VERDE C.A.

P12

P12

Stivale ginocchio in suola gomma naturale rinforzata in para carrarmata, fodera in cotone.



Codice	Descrizione	Imb.	U.M.
300440	39	10	PA
300441	40	10	PA
300442	41	10	PA
300443	42	10	PA
300444	43	10	PA
300445	44	10	PA
300446	45	10	PA
300447	46	10	PA
300448	47	10	PA



TRONCHETTO GOMMA MARRONE CAL.

P12

P12

Stivale tronchetto in gomma naturale, suola rinforzata in para calandrata fodera in cotone.



Codice	Descrizione	Imb.	U.M.
300410	39	10	PA
300411	40	10	PA
300412	41	10	PA
300413	42	10	PA
300414	43	10	PA
300415	44	10	PA
300416	45	10	PA
300417	46	10	PA
300418	47	10	PA

TRONCHETTO GOMMA VERDE C.A.

P12

P12

Stivale tronchetto in suola gomma naturale rinforzata in para carrarmata, fodera in cotone.

Codice	Descrizione	Imb.	U.M.
300420	39	10	PA
300421	40	10	PA
300422	41	10	PA
300423	42	10	PA
300424	43	10	PA
300425	44	10	PA
300426	45	10	PA
300427	46	10	PA
300428	47	10	PA



STIVALE TUTTACOSCIA GOMMA

Codice	Descrizione	Imb.	U.M.
300400	39	5	PA
300401	40	5	PA
300402	41	5	PA
300403	42	5	PA
300404	43	5	PA
300405	44	5	PA
300406	45	5	PA
300407	46	5	PA
300408	47	5	PA
394050	TUTTACOSCIA PVC S5 (SU ORDINAZIONE)		
394020	SCAFANDRO PVC S5 (SU ORDINAZIONE)		
395022	SCAFANDRO PVC VERDE (SU ORDINAZIONE)		

Stivale da pesca sportiva/itticoltura in gomma naturale suola rinforzata in para carrarmata-fodera in cotone.



GINOCCHIO GOMMA MARRONE CAL.

P12

P12

Stivale ginocchio in gomma naturale suola rinforzata in para calandrata, fodera in cotone.



Codice	Descrizione	Imb.	U.M.
300430	39	10	PA
300431	40	10	PA
300432	41	10	PA
300433	42	10	PA
300434	43	10	PA
300435	44	10	PA
300436	45	10	PA
300437	46	10	PA
300438	47	10	PA





GINOCCHIO SPECIALGOMMA VERDE

P12

P12

Stivale ginocchio in sola gomma nitrilica, suola rinforzata in para calandrata fodera in cotone

Codice	Descrizione	Imb.	U.M.
300277	39	6	PA
300278	40	6	PA
300279	41	6	PA
300280	42	6	PA
300281	43	6	PA
300282	44	6	PA
300283	45	6	PA
300284	46	6	PA
300285	47	6	PA

GINOCCHIO BALILLA

P12

P12

Stivale ginocchio in sola gomma laccata, suola in para carrarmata, fodera in cotone.

Codice	Descrizione	Imb.	U.M.
300354	35	10	PA
300355	36	10	PA
300356	37	10	PA
300357	38	10	PA
300358	39	10	PA
300359	40	10	PA
300360	41	10	PA
300361	42	10	PA



TRONCHETTO SPECIALGOMMA VERDE

P12

P12

Stivale tronchetto in sola gomma nitrilica, suola rinforzata in para calandrata fodera in cotone.

Codice	Descrizione	Imb.	U.M.
300268	39	6	PA
300269	40	6	PA
300270	41	6	PA
300271	42	6	PA
300272	43	6	PA
300273	44	6	PA
300274	45	6	PA
300275	46	6	PA
300276	47	6	PA



SCARPETTA VERDE FODERATA USO CASARO

Codice	Descrizione	Imb.	U.M.
350610	36	6	PA
350611	37	6	PA
350612	38	6	PA
350613	39	6	PA
350614	40	6	PA
350615	41	6	PA
350616	42	6	PA
350617	43	6	PA
350618	44	6	PA
350619	45	6	PA
350630	46	6	PA



GINOCCHIO SAFETY PVC GIALLO S5

P20

P20

Stivale protettivo in miscela di PVC, suola carrarmata antistatica e antiscivolo, fodera in nylon, puntale in acciaio, lamia antiforo.

Codice	Descrizione	Imb.	U.M.
310149	38	1	PA
310150	39	1	PA
310151	40	1	PA
310152	41	1	PA
310153	42	1	PA
310154	43	1	PA
310155	44	1	PA
310156	45	1	PA
310157	46	1	PA
310158	47	1	PA



ZOCCOLO VERDE GIARDINO

Codice	Descrizione	Imb.	U.M.
350620	35-36	12	PA
350621	37-38	12	PA
350622	39-40	12	PA
350623	41-42	12	PA
350624	43-44	12	PA
350625	45-46	12	PA





EN ISO 21420

EN 420

Guanti di protezione -

Requisiti generali e metodi di prova

per la fabbricazione e progettazione dei guanti di protezione, l'innocuità, la confortevolezza, l'efficienza, la marcatura e le informazioni fornite dal fabbricante. Non può essere utilizzata da sola, ma solo in combinazione con la norma specifica appropriata. Guanti "solo per rischi minimi" Guanti destinati a proteggere l'utilizzatore esclusivamente da uno o più dei seguenti rischi:

Lesioni meccaniche superficiali	
contatto con superfici calde che non superino i 50 °C	
Contatto con detergenti a debole azione o contatto prolungato con acqua	
condizioni atmosferiche di natura non estrema	



EN 388

Rischi meccanici

Guanti di protezione contro rischi meccanici da abrasione, taglio, lacerazione, perforazione e, se applicabile, urto.

	PROVE	LIVELLI				
		1	2	3	4	5
A	Resistenza all'abrasione (cicli)	100	500	2000	8000	-
B	Resistenza al taglio di lama (indice)	1,2	2,5	5	10	-
C	Resistenza alla lacerazione (N)	10	25	50	75	-
D	Resistenza alla perforazione (N)	20	60	100	150	-

Se il guanto viene testato per la protezione contro l'urto ed è conforme al livello 1, in marcatura viene aggiunta la lettera "P" dopo gli altri livelli di prestazione. Livello O: il guanto non ha raggiunto il livello minimo X: prova non eseguita o non applicabile

	A	B	C	D	E	F	
E	TDM-Resistenza al taglio (N)	2	5	10	15	22	30

X: Resistenza al taglio secondo EN ISO 13997:1999.

Il guanto non è stato testato per questa caratteristica, in quanto non applicabile.

(nel caso in cui al posto della "e" ci sia x)

EN 1082-1



Guanti e manicotti contro tagli causati da coltelli a mano

Impiegati particolarmente in caso di utilizzo di coltelli a mano in mattatoi, industrie di lavorazione della carne, del pesce e dei molluschi, ristorazione su vasta scala, e nelle operazioni manuali di disossamento della carne. Possono anche offrire adeguata protezione a coloro che lavorano con coltelli a mano nell'industria della plastica, della pelle, tessile e della carta, nella posa di pavimentazioni e in simili attività.



EN 407

Rischi termici (calore e/o fuoco)

Guanti di protezione contro una o più delle seguenti forme: fuoco, calore per contatto, calore convettivo, calore radiante, piccoli spruzzi o grandi proiezioni di metallo fuso.

		LIVELLI PRESTAZIONALI				
		1	2	3	4	
A	Comportamento al fuoco	Durata di persistenza della fiamma e incandescenza residua	≤20s	≤10s	≤3s	≤2s
B	Colore per contatto	Tempo di soglia ≥ 15 secondi a:	100°C	250°C	350°C	500°C

			LIVELLI PRESTAZIONALI			
			1	2	3	4
C	Calore convettivo	Tempo fino alla trasmissione di calore	≥ 4s	≥ 7s	≥ 10s	≥ 18s
D	Calore radiante	Tempo fino alla trasmissione di calore	7s	20s	50s	95s
E	Piccoli spruzzi di metallo fuso	Numero gocce necessarie per ottenere un aumento della temperatura di 40° C	≥10	≥15	≥25	≥35
F	Grandi proiezioni di metallo fuso	Massa (in g) di ferro fuso necessaria per provocare una bruciatura superficiale	30g	60g	120g	200g

X: il guanto non è stato sottoposto alla prova



EN 407:2020

Questo pittogramma deve essere utilizzato nel caso in cui un guanto certificato con la EN 407:2020 non sia stato sottoposto a prova o non abbia ottenuto almeno un livello 1 al Comportamento alla fiamma (Limitata propagazione della fiamma - valore a - sarà sempre X in marcatura).

EN 12477

Protezione per saldatori

Guanti di protezione da utilizzare nella saldatura manuale dei metalli, nel taglio e nei procedimenti connessi.

La norma classifica due diverse tipologie:

TIPO A	TIPO B
destrezza minore, prestazioni maggiori rispetto al Tipo B. Adatti agli altri processi di saldatura, a gas MIG-MAG ed arco elettrico.	destrezza maggiore, ma prestazioni minori rispetto al Tipo A. Adatti alla saldatura TIG.

EN 511

Protezione contro il freddo

Guanti di protezione contro il freddo convettivo e per contatto fino a -50° C. Questi guanti sono realizzati in materiale termicamente isolante, capace di evitare la dispersione del calore dalle mani. Si impiegano generalmente per lavori in ambienti molto freddi come nelle celle frigorifere, oppure in mansioni che comportano il contatto con oggetti o liquidi molto freddi.



A	Resistenza al freddo convettivo (isolamento termico) livello da 0 a 4
B	Resistenza al freddo da contatto (resistenza termica) livello da 0 a 4
C	Impermeabilità all'acqua (nessuna penetrazione d'acqua dopo 30 min) livello da 0 a 1

Livello O: il guanto non ha superato il test specifico

X: il guanto non è stato sottoposto alla prova



EN ISO 11393-4

EN 381-7

Protezione da seghe a catena portatili
Guanti di protezione per gli utilizzatori di seghe a catena portatili. La norma prevede due tipi di guanti: Tipo A per guanti a cinque dita senza protezione da taglio delle dita o del pollice; Tipo B per guanti o manopole come nel Tipo A con protezione da taglio sul dorso delle dita ma non sul pollice. Sono previste 4 classi di protezione, in base alla velocità della catena della sega.

classe	0	1	2	3
velocità catena (m/s)	16	20	24	28

EN 421

Radiazioni ionizzanti e contaminazione radioattiva

Guanti destinati alla protezione della mano e/o varie parti del braccio e della spalla dalle radiazioni ionizzanti e dalla contaminazione radioattiva.



EN ISO 374-5

Protezione contro microorganismi

I guanti devono superare il test di penetrazione secondo la norma EN ISO 374-2. Si può aggiungere e dichiarare la protezione contro i virus se il guanto passa il test ISO 16604 (procedura B).



EN ISO 374-5

Guanti protettivi contro batteri e funghi
• Resistenza alla penetrazione



EN 374-5 Virus

Guanti protettivi contro virus, batteri e funghi
• Resistenza alla penetrazione
• Testati secondo la procedura B della ISO 16604

EN ISO 374-1

Rischi chimici

Guanti di protezione contro prodotti chimici e microorganismi pericolosi. Nell'ultima revisione della norma sono state aggiunte 6 nuove sostanze chimiche alla lista dei prodotti chimici di prova (che passa da 12 a 18 sostanze chimiche). Le nuove marcature riportano un pittogramma dove le lettere riportate indicano la sostanza da cui i guanti offrono protezione.



EN 455

Dispositivi Medici

– Regolamento (UE) 2017/745

Guanti conformi all'impiego come DISPOSITIVI MEDICI MONOUSO
CLASSE 1 - NON STERILE per uso medicale, da esplorazione ed igiene ad uso generico, in campo privato e professionale (anche all'interno delle strutture del S.S.N.).

IEC 60903

EN 60903

Rischi elettrici

Guanti di protezione in materiale isolante con un potere di isolamento elettrico sufficiente a salvaguardare l'operatore che possa venire accidentalmente a contatto con parti in tensione. Il campo di impiego è quello di attività manuali su impianti elettrici BT-MT di distribuzione primaria e secondaria solo accidentalmente sotto tensione. Interventi di emergenza su impianti elettrici sotto tensione i quali debbano essere rapidamente sezionati da squadre di soccorso.



nuova classificazione

	EN ISO 374-1 / Tipo A • Resistenza alla penetrazione • Tempo di permeazione almeno 30 min. per almeno 6 delle sostanze chimiche di prova incluse nella lista aggiornata
	EN ISO 374-1 / Tipo B • Resistenza alla penetrazione • Tempo di permeazione almeno 30 min. per almeno 3 delle sostanze chimiche di prova incluse nella lista aggiornata
	EN ISO 374-1 / Tipo C • Resistenza alla penetrazione • Tempo di permeazione almeno 10 min. per almeno 1 delle sostanze chimiche di prova incluse nella lista aggiornata

	prodotti chimici di prova	classe
A	Metanolo	Alcol primario
B	Acetone	Chetone
C	Acetonitrile	Composto di nitrile
D	Diclorometano	Idrocarburo clorurato
E	Disolfuro di carbonio	Zolfo con composto organico
F	Toluene	Idrocarburo aromatico
G	Dietilamina	Ammina
H	Tetraidrofurano	Composto eterociclico e di etere
I	Acetato d'etile	Esteri
J	n-eptano	Idrocarburo saturo
K	Idrossido di sodio 40%	Base inorganica
L	Acido solforico 96%	Acido minerale inorganico
M	Acido nitrico 65%	Acido minerale inorganico
N	Acido acetico 99%	Acido organico
O	Idrossido di ammonio 25%	Base organica
P	Perossido di idrogeno 30%	Perossido
S	Acido fluoridrico 40%	Acido minerale inorganico
T	Formaldeide 37%	Aldeide

Indice di permeazione	1	2	3	4	5	6
tempo di passaggio (min)	>10	>30	>60	>120	>240	>480



Guanti idonei al contatto alimentare
Per regolamentare la manipolazione dei cibi nel settore alimentare sono stati redatti dall'Unione Europea il Regolamento (CE) 1935/2004 e (dove applicabile) il Regolamento (UE) 10/2011. In Italia, per i guanti in gomma, si applica anche il Decreto Ministeriale del 21 marzo 1973. Tali regolamenti garantiscono che i guanti destinati ad entrare in contatto, diretto o indiretto, con i prodotti alimentari non rilascino componenti negli alimenti in quantità tali da costituire un pericolo per la salute umana, prodotto è idoneo per il contatto con gli alimenti è data dall'apposizione del simbolo o dalla dicitura "Food Safe per uso alimentare". La marcatura viene riportata sull'imballaggio insieme all'indicazione del nome e all'indirizzo del produttore. Tutti i guanti Neri che riportano il logo Food Safe sono provvisti di relativa documentazione che ne attesta l'idoneità all'uso con alimenti.



2121A



GUANTO EDMONT 32-105

Il nitrile di esclusiva formulazione abbina caratteristiche di ottima resistenza all'abrasione con una straordinaria flessibilità. Impregnatura repellente ai liquidi: respinge olio, grasso e sporco. Ampia scelta di modelli, lunghezze e taglie. Permette di scegliere la combinazione di caratteristiche ottimali per ogni specifica applicazione.

Codice	Descrizione	cf.	Scat.
300130	TG.08	12	120
300131	TG.09	12	120
300132	TG.10	12	120

GUANTO EDMONT 22-515

Leggero, flessibile e confortevole: ideale per lavori medio-leggeri e prolungati nel tempo. Ottima presa su oggetti piccoli e spigolosi. Prestazioni superiori a quelle dei guanti di cotone 270 g e di pelle di capretto.

Codice	Descrizione	cf.	Scat.
300145	TG.09	12	120
300133	TG.10	12	120



3111A



GUANTO EDMONT 32-125

Il nitrile di esclusiva formulazione abbina caratteristiche di ottima resistenza all'abrasione con una straordinaria flessibilità. Impregnatura repellente ai liquidi: respinge olio, grasso e sporco. Ampia scelta di modelli, lunghezze e taglie. Permette di scegliere la combinazione di caratteristiche ottimali per ogni specifica applicazione.

Codice	Descrizione	cf.	Scat.
300142	TG.08 TRAFORATO	12	120
300143	TG.09 TRAFORATO	12	120
300144	TG.10 TRAFORATO	12	120



3111A



GUANTO NINJA ICE

Guanto in filo continuo. Supporto a due strati, felpato internamente. Palmo spalmato in schiuma composita con trattamento HPT® Trattamento Actifresh®-Flessibile e morbido Fino a temperature di -50 °C



SCHEDA TECNICA



3232 020



Codice	Descrizione	cf.	Scat.
300093	8	6	72
300094	9	6	72
300096	10	6	72
300097	11	6	72

GUANTO FIORE ARTICO

Guanto in fiore, interno thinsulate

Codice	Descrizione	cf.	Scat.
300095	10 XL	12	120

SCHEDA TECNICA



3143 11X



GUANTO FIORE AMERICA

Guanto in fiore, interno felpato

Codice	Descrizione	cf.	Scat.
300092	10 XL	12	120



4122



SCHEDA TECNICA



010 2241



GUANTO SHOWA THERMO 451

P111

P111

Codice	Descrizione	cf.	Scat.
307451	7/S	10	120
308451	8/M	10	120
309451	9/L	10	120
310451	10/XL	10	120

CARATTERISTICHE

- Isolamento termico
- Flessibile
- Traspirante
- Migliore presa
- Maglia senza cuciture
- Dermocompatibile
- Resistente alle abrasioni

GUANTO GRIPPER WINTER

Guanti in maglia felpata termica, ricoperto in lattice zigrinato.

Codice	Descrizione	cf.	Scat.
310082	10	12	72
310083	11	12	72

SCHEDA TECNICA



2243 010



2133



SCHEDA TECNICA



GUANTO MONTREAL

DESCRIZIONE: Guanto in fiore bovina, orlato interno, in microbra antifreddo elastico stringipolso.

Codice	Descrizione	cf.	Scat.
310512	10 XL	12	120

GUANTO PELLE CON STRAPPINO FELPATO

Codice	Descrizione	cf.	Scat.
395500	10 XL	12	120

SCHEDA TECNICA



3112X





GUANTI LATEX FOAM

Codice	Descrizione	cf.	Scat.
385150	box da tg.(8-9-10)	36	1
385100	8 ARANCIO	12	144
385101	9 VERDE	12	144
385102	10 BLU	12	144

Campo d'applicazione su montaggio meccanico di precisione/cantieri/edilizia e costruzioni/industria automobilistica. Lattice foam traspirante e flessibile forma anatomica, superficie microporosa.



SCHEDA TECNICA



2131X



GUANTI GRIP MASTER

Codice	Descrizione	cf.	Scat.
385180	box da tg.(8-9-10)	36	1
310107	7	12	144
310108	8	12	144
310109	9	12	144
310110	10	12	144
310111	11	12	144

Guanto realizzato con filo continuo di nylon, senza cuciture e rivestito su palmo di soffice lattice FOAM, con finitura Sandy Finish.

SCHEDA TECNICA



2131X



- tg.5
- tg.6

QUANTO BAMBINO

Guanto in filo continuo 100% nylon/lattice. Palmo ricoperto da una speciale e morbida schiuma di lattice. Finitura increspata per una presa perfetta sia su superfici asciutte che bagnate. Guanti non da lavoro ma per uso hobbistico. Misura per bambini, elevata flessibilità e resistenza all'uso. Polso elasticizzato e dorso aerato. Colore azzurro/blu

Codice	Descrizione	cf.	Scat.
310515	5(XXS) Blu	12	144
310520	6 (XS) Rosso	12	144

SCHEDA TECNICA



370
WHITE

3121



QUANTO BIANCO SHOWA 370W

Codice	Descrizione	P111	
		cf.	Scat.
306370	6/S	10	120
307370	7/M	10	120
308370	8/L	10	120
309370	9/XL	10	120
310370	10/XXL	10	120

QUANTO SHOWA 380

Codice	Descrizione	P111	
		cf.	Scat.
306380	6/S	10	120
307380	7/M	10	120
308380	8/L	10	120
309380	9/XL	10	120

SCHEDA TECNICA



3121



QUANTO XTRALITE PRIME

Codice	Descrizione	P15	
		cf.	Scat.
310255	7/M	12	48
310256	8/L	12	48
310257	9/XL	12	48
310258	10/XXL	12	48

Guanto anatomico riutilizzabile in supporto di nylon/poliestere/Spandex, monofilo lavorato a maglia senza cuciture, con forma "stretch to fit" e rivestimento sintetico in nitrile "foam" microporoso e traspirante, dorso areato, polsino elastico con trama latex.



4131A





SCHEDA TECNICA



4121x



GUANTO NITRO GRIGIO SPALMATO NITRILE

P15		P15	
Codice	Descrizione	cf.	Scat.
310134	07 S	12	144
310084	08 M	12	144
310086	09 L	12	144
310087	10 XL	12	144
310135	11 XXL	12	144

GUANTO NBR BLU CON MANICHETTA GASOLINE 510

Guanto in jersey-dorso interamente ricoperto manichetta in tela di cotone-impregnati in NBR

Codice	Descrizione	cf.	Scat.
330009	TG 9/L	12	144
330010	TG 10/XL	12	144
330011	TG11/XXL	12	144

4121X



GUANTO PUNTINATO SPALMATO NITRILE

P15		P15	
Codice	Descrizione	cf.	Scat.
310139	07 S	12	144
310140	08 M	12	144
310141	09 L	12	144
310142	10 XL	12	144
310143	11 XXL	12	144
385190	ESPOSITORE TG.08/12PA 09/12PA 10/12PA	1	1

SCHEDA TECNICA



4121



GUANTO NBR BLU CON POLSINO

Guanto in jersey, dorso areato, polso in maglia impregnato in NBR.

Codice	Descrizione	cf.	Scat.
330108	08-M	12	120
330109	09-L	12	120
330110	10-XL	12	120



4121



GUANTO EXTRAGRIP NITRILE

P15		P15	
Codice	Descrizione	cf.	Scat.
330207	08 M	10	50
330208	09 L	10	50
330209	10 XL	10	50
330210	11 XXL	10	50

3131



GUANTO NBR GIALLO

Guanto in jersey-dorso areato-polso in maglia elasticizzata- impregnato in NBR.

300237	08-M	12	72
300238	09-L	12	72
300233	10-XL	12	72

2121



GUANTO MATT 730 NITRILE GRIGIO OPACO



Codice	Descrizione	cf.	Scat.
310137	TG 6/XS	12	144
307730	TG 7/S	12	144
308730	TG 8/M	12	144
309730	TG 9/L	12	144
310730	TG 10/XL	12	144
311730	TG 11/XXL	12	144



[SCHEDA TECNICA](#)



ESPOSITORE GUANTI MATT 730

Codice	Descrizione	cf.	Scat.
385730	ESPOSITORE MATT 12PA / TG9 12PA / TG10 12PA / TG11	SC	1



GUANTO TYRE 780 BOX

CARATTERISTICHE E UTILITÀ

Guanto realizzato in filo continuo Nylon / Spandex a 15 aghi, spalmatura in Nitrile Foam traspirante con finitura TYRE® antiscivolo. Questo guanto può essere utilizzato per diversi usi perché offre elevate prestazioni di presa mantenendo la sensibilità delle dita, particolarmente adatto per l'ispezione, le spedizioni, l'imballaggio e l'assemblaggio.

IMPIEGHI CONSIGLIATI

- Lavori di magazzino
- Industria meccanica
- Operazioni di pulizia e lavori idraulici
- Ispezioni, imballaggio e spedizioni

Codice	tg.	Imb.	U.M.
307780	7-S	12	PA
308780	8-M	12	PA
309780	9-L	12	PA
310780	10-XL	12	PA
311780	11-XXL	12	PA



ESPOSITORE GUANTO TYRE 780 BOX

ESPOSITORE DA BANCO

CONTIENE:
8/12PA - 9/12PA - 10/12PA

[SCHEDA TECNICA](#)



Codice	tg.	Imb.	U.M.
385780	ESPOSITORE	1	CF

GUANTO TOUCH 777

RINFORZATO SUI 5 POLPASTRELLI E SUL PALMO PER UNA RESISTENZA SUPERIORE

Il poliuretano è un polimero poroso, leggero, flessibile, elastico, traspirante e dotato di eccellenti proprietà di presa e resistenza all'uso. Garantisce un'ottima sensibilità tattile.

Resiste agli oli e grassi ma ha una bassa resistenza chimica. Uno strato di poliuretano garantisce al guanto ottime caratteristiche meccaniche mantenendo contemporaneamente una viva elasticità per un maggiore comfort.

Permette l'utilizzo di dispositivi touch screen, ovvero di interagire con schermi senza dover togliersi i guanti.

VANTAGGI:

- LEGGEREZZA
- TRASPIRABILITA'
- OTTIMA PRESA SULL'ASCIUTTO
- BUONA RESISTENZA MECCANICA
- SENSIBILITA' TATTILE
- TOUCH



Codice	tg.	Imb.	U.M.
307777	7-S	12	PA
308777	8-M	12	PA
309777	9-L	12	PA
310777	10-XL	12	PA
311777	11-XXL	12	PA

SCHEDA TECNICA



SCHEDA TECNICA



GUANTO POLIURETANO NERO MILLENNIUM

P15

P15

Codice	Descrizione	cf.	Scat.
300260	07-S	12	144
300261	08-M	12	144
300262	09-L	12	144
300263	10-XL	12	144
300264	11-XXL	12	144

GUANTO POLIURETANO BIANCO MILLENNIUM

P15

P15

Codice	Descrizione	cf.	Scat.
310133	07-S	12	144
300246	08-M	12	144
300247	09-L	12	144
300245	10-XL	12	144
300248	11-XXL	12	144

SCHEDA TECNICA



GUANTO ANTITAGLIO POLIURETANO GRIGIO

SCHEDA TECNICA



4X43D



Codice	Descrizione	cf.	Scat.
300307	07-S	12	144
300308	08-M	12	144
300309	09-L	12	144
300310	10-XL	12	144
300311	11-XXL	12	144



CE

GUANTO PUNTINATO

DESCRIZIONE: Guanto in tela di cotone-palmo puntinato in PVC polso in maglia.

Codice	Descrizione	cf.	Scat.
310517	UOMO tg. 10	12	300
310518	DONNA tg.8	12	300

GUANTO COTONE FILANCA

DESCRIZIONE: Guanto in Fibra sintetica.

Codice	Descrizione	cf.	Scat.
310526	GUANTO COTONE FILANCA UOMO	12	600
310527	GUANTO COTONE FILANCA DONNA	12	600



CE

GUANTO FILO CONTINUO

DESCRIZIONE: 100% cotone.

Codice	Descrizione	cf.	Scat.
370710	GUANTO FILO CONTINUO UOMO 3 FILI	12	300
370711	GUANTO FILO CONTINUO DONNA 3 FILI	12	300



CE

GUANTO EDILGRIP LATTICE EDILIZIA

Guanto in nylon, supporto in filo continuo senza cuciture palmo ricoperto in lattice di gomma polso elettricizzato

Codice	Descrizione	cf.	Scat.
300320	08-M	12	120
300321	09-L	12	120
300322	10-XL	12	120



GUANTO PARA ZIGRINATO

sbavatura metalli e industria alimentare. Guanto in gomma para naturale-forte presa superfici umide e scivolose.

Codice	Descrizione	cf.	Scat.
350004	09 M CM 35	12	72
350003	10 L CM35	12	72
350006	11 XL CM35	12	72
350007	10 L CM60	6	36



GUANTO PVC ROSSO

Per industria meccanica, imballaggi industriali, stampi da presse, agricoltura. Guanto in resina PVC rosso-antiacido con supporto interno in cotone.

Codice	Descrizione	cf.	Scat.
300076	TG.10-35CM	12	72

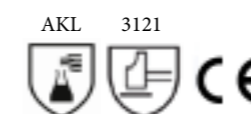

GUANTO LATTICE INDUSTRIALE

Codice	Descrizione	cf.	Scat.
310204	8,5 - 9	10	50
310205	9,5 - 10	10	50
310206	10,5 - 11	10	50



GUANTO NITRILE VERDE

Guanto in nitrile, elevata resistenza chimica e meccanica, polverato internamente, Food Grad. Clorinato in nitrile felpatura interna, zigrinatura antiscivolo su palmo e dita.

Codice	Descrizione	cf.	Scat.
300337	07 M	10	50
300338	08 L	10	50
300339	09 XL	10	50
300340	10 XXL	10	50



GUANTO NITRILE XPERT BLU

P19		P19	
Codice	Descrizione	cf.	Scat.
300367	6/7 S CF. 100	10	CF
300350	7/8 M CF. 100	10	CF
300331	8/9 L CF.100	10	CF
330332	9/10 XL CF. 90	10	CF



GUANTO LATTICE JETT

Per industria meccanica, itticultura, agricoltura, industria del legno, edilizia. Guanti in lattice naturale con rivestimento interno tessile e finitura esterna granitiforme.

Codice	Descrizione	cf.	Scat.
300214	M	5	50
300215	L	5	50
300216	XL	5	50
300213	XXL	5	50



GUANTO NITRILE HI-GRIP ARANCIONE



P19		P19	
Codice	Descrizione	cf.	Scat.
308360	07 7.5 - M CF.50	10	CF
309360	08 8,5- L CF.50	10	CF
310360	09 9,5- XL CF.50	10	CF
311360	10 10,5- XXL CF.50	10	CF



GUANTO MONOUSO NITRILE SEMPERCARE SKIN

Codice	Descrizione	cf.	Scat.
310459	L CF.200	10	CF
310458	M CF.200	10	CF
310457	S CF.200	10	CF
310456	XS CF.200	10	CF



GUANTO NITRILE HI-RISKS PLUS NERO

Codice	Descrizione	cf.	Scat.
308330	7-7,5 M CF.50	10	CF
309330	8-8,5 L CF.50	10	CF
310330	9-9,5 XL CF.50	10	CF
311330	10-10,5 XXL CF.50	10	CF



Monouso ambidestri, 100% Latex Free. Manichetta lunga per maggiore protezione. L'elevato spessore garantisce una resistenza meccanica ottimale. L'assenza di polvere riduce il rischio di determinate contaminazioni. Dispositivo medico.

GUANTO LATTICE HI-RISKS



P19		P19	
Codice	Descrizione	cf.	Scat.
300315	6-6,5 S CF.50	10	CF
300316	7-7,5 M CF.50	10	CF
300317	8-8,5 L CF.50	10	CF
300318	9-9,5 XL CF.50	10	CF
300319	10-10,5 XXL CF.50	10	CF

GUANTO LATTICE LATEX PP BIANCO

P19		P19	
Codice	Descrizione	cf.	Scat.
300365	6/7 S CF.100	10	CF
300352	7/8 M CF.100	10	CF
300335	8/9 L CF.100	10	CF
300336	9/10 XL CF.90	10	CF



GUANTO NEW YORK

P1 P1

Guanto in fibra bovina-ornato extra qualità, elastico stringipolso.

Codice	Descrizione	cf.	Scat.
310500	08	12	120
310501	09	12	120
310502	10	12	120
310519	11	12	120
310612	12	12	120
310613	13	12	120



GUANTO PARIGI

P1 P1

Guanto in fiore/crosta bovina-ornato, extra qualità elastico stringipolso.

Codice	Descrizione	cf.	Scat.
310506	08	12	120
310507	09	12	120
310508	10	12	120
310521	11	12	120



2132



GUANTO RIO

P1 P1

Guanto in fiore/bovina-ornato-concia morbida-elastico stringipolso extra qualità **RINFORZO SU GIROPOLLICE**

Codice	Descrizione	cf.	Scat.
310085	10	12	120
310095	11	12	120



2132



GUANTO STRIKE

P1 P1

Guanto in fiore di capretto dorso in cotone 100%, rinforzo sul pollice. Chiusura elastica con velcro.

Codice	Descrizione	cf.	Scat.
310536	07/S ●	12	144
310532	08/M ●	12	144
310533	09/L ●	12	144
310534	10/XL ●	12	144
310537	11/XXL ●	12	144



2123x



GUANTO FIRENZE

P1

P1

Guanto in fiore maialino, dorso tela, concia morbida manichetta in tela di cotone.

Codice	Descrizione	cf.	Scat.
310000	10	12	120



3111x



GUANTO PELLE AVANA GROPPONE

Guanto in crosta groppone-concia morbida-tre dita protezione avambraccio

Codice	Descrizione	cf.	Scat.
310525	10 XL	10	60



4144



GHETTE IN CROSTA

GREMBIULE IN CROSTA

Codice	Descrizione	cf.	Scat.
300118	GHETTA	10	50

Codice	Descrizione	cf.	Scat.
300078	GREMBIULE 60X90	10	50



GUANTO DALLAS

Guanto in crosta bovina-concia morbida interno foderato in tela di cotone-filetti salva cuciture manichetta 14cm.

Codice	Descrizione	cf.	Scat.
310514	10 XL	10	60



4133

413x4x



GUANTO MONACO

Guanto in crosta bovina-concia morbida/ palmo rinforzato.

Codice	Descrizione	cf.	Scat.
310513	10 XL	12	120



413x4x

2132



GUANTO S-GRIP GIALLO

P1

P1

Guanto in SILICONE giallo senza cuciture antitaglio e anti calore.

Codice	Descrizione	cf.	Scat.
310250	7/M	12	24
310251	8/L	12	24
310252	9/XL	12	24
310253	10/XXL	12	24



X2XXXX

4X43D



GUANTO FIBRA ARAMIDICA



Guanto in tela di fibra aramidica-interno foderato in tela di cotone.

Codice	Descrizione	cf.	Scat.
310523	10 XL	1	12



4442x 423x3x

GUANTO FIBRA ARAMIDICA ALLUMINIZZATO



DESCRIZIONE: Guanto in tela di fibra aramidica/tessuto alluminizzato resistenza al calore radiante.

Codice	Descrizione	cf.	Scat.
310524	10 XL	1	12



1442x 42244x

GUANTO CRUSARD 42-445/474

Guanto rivestito in NBR su fodera realizzata in tessuto non tessuto, elevata resistenza al calore con protezione della mano e del polso interamente rivestito.

Codice	Descrizione	cf.	Scat.
300085	10XL CM.25,5	12	72
300086	10XL CM.33,0	12	72



2441 x2xxxx

GUANTO HYCRON 27-805



Adatto per edilizia, falegnameria, fonderia, stampaggio plastiche. Fodera in cotone jersey, rivestimento in nitrile speciale ad alta resistenza. Fenomenale resistenza ai tagli, agli strappi, alle perforazioni

Codice	Descrizione	cf.	Scat.
300064	09 L	12	144
300063	10 XL	12	144



2441

GUANTO HYCRON 27-607

Adatto per edilizia, falegnameria, fonderia, stampaggio plastiche. Fodera in cotone jersey, rivestimento in nitrile speciale ad alta resistenza. Fenomenale resistenza ai tagli, agli strappi, alle perforazioni.

Codice	Descrizione	cf.	Scat.
300065	09 L	12	144
300061	10 XL	12	144

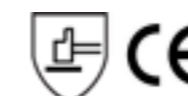

2441



GUANTO HYCRON 27-602

Adatto per edilizia, falegnameria, fonderia, stampaggio plastiche. Fodera in cotone jersey, rivestimento in nitrile speciale ad alta resistenza. Fenomenale resistenza ai tagli, agli strappi, alle perforazioni.

Codice	Descrizione	cf.	Scat.
300068	09 L	12	144
300069	10 XL	12	144



4221

GUANTO HYCRON 27-600

Adatto per edilizia, falegnameria, fonderia, stampaggio plastiche. Fodera in cotone jersey, rivestimento in nitrile speciale ad alta resistenza. Fenomenale resistenza ai tagli, agli strappi, alle perforazioni.

Codice	Descrizione	cf.	Scat.
300150	08 M	12	144
300066	09 L	12	144
300062	10XL	12	144



4221

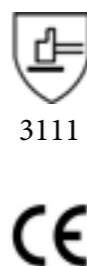

3111

GUANTO HYLITE 47-400

Fodera in cotone interlock rivestita di nitrile trattamento Sanitized/Actifresh - polso a maglia

Codice	Descrizione	cf.	Scat.
310052	08 M	12	144
310053	09 L	12	144
310054	10XL	12	144

GUANTO HYNIT 32-815

Fodera in cotone interlock impregnata di nitrile resistente a oli e grassi-ventilato-polso americano.

Codice	Descrizione	cf.	Scat.
300231	08 M	12	144
300232	09 L	12	144
300243	10XL	12	144

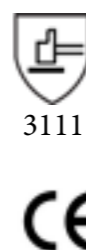

3111



4110

GUANTO NEOTOP

Guanto riutilizzabile SINTETICO IN POLICLOROPRENE felpato internamente ed anatomico (mano destra e sinistra). Trattamento interno antibatterico.

Ottima resistenza chimica ad acidi organici ed inorganici, alcali, aldeidi, chetoni, ammine, amidi, detergenti anionici/cationici concentrati, ozono. Buona resistenza agli oli e grassi minerali e plasticizzanti. Buone caratteristiche meccaniche, ottima destrezza, comfort e sensibilità anche a basse temperature. Ottimo isolamento

Codice	Descrizione	cf.	Scat.
310058	7,5-08	10	144
310059	8,5-09	10	144
310060	9,5-10	10	144
310067	10,5-11	10	144

MASCHERINA FFP1

P42

P42

DESCRIZIONE: Mascherina in TNT- per polveri a bassa nocività di impiego, per aerosol a base acquosa in concentrazioni fino a 4,5x TLV- guarnizione morbida nasale.

Codice	Descrizione	cf.	Scat.
350580	3203	30	300



MASCHERINA FFP1 CON VALVOLA

P42

P42

DESCRIZIONE: Mascherina in TNT- per polveri a bassa nocività di impiego, per aerosol a base acquosa in concentrazioni fino a 4,5x TLV- guarnizione morbida nasale. Valvola di aspirazione.

Codice	Descrizione	cf.	Scat.
350581	FF440	10	200

MASCHERINA FFP2

P42

P42

DESCRIZIONE: Mascherina in TNT- per polveri a bassa nocività di impiego, per aerosol a base acquosa in concentrazioni fino a 12x TLV- guarnizione morbida nasale.

Codice	Descrizione	cf.	Scat.
350582	FF460	20	400



MASCHERINA FFP2 CON VALVOLA

P42

P42

DESCRIZIONE: Mascherina in TNT- per polveri a media nocività di impiego, per aerosol a base acquosa in concentrazioni fino a 12x TLV- guarnizione morbida nasale. Valvola di aspirazione

Codice	Descrizione	cf.	Scat.
350583	FF470	10	200

MASCHERINA FFP3 CON VALVOLA

P42

P42

DESCRIZIONE: Mascherina in TNT- per polveri ad alta nocività di impiego, per aerosol a base acquosa in concentrazioni fino a 50x TLV- guarnizione morbida nasale. Valvola di aspirazione.

Codice	Descrizione	cf.	Scat.
350587	FF490	10	200



MASC. FFP1 CON VALVOLA CARBONI ATTIVI



DESCRIZIONE: Mascherina in TNT- per polveri a bassa nocività di impiego, per aerosol a base acquosa in concentrazioni fino a 4,5x TLV- guarnizione morbida nasale. Valvola di aspirazione. Con carboni attivi.

Codice	Descrizione	cf.	Scat.
350585	FF450	10	200

MASC. FFP2 CON VALVOLA CARBONI ATTIVI

DESCRIZIONE: Mascherina in TNT- per polveri a media nocività di impiego, per aerosol a base acquosa in concentrazioni fino a 12x TLV- guarnizione morbida nasale. Con carboni attivi. Valvola di aspirazione.



Codice	Descrizione	cf.	Scat.
350586	FF480	10	200

MASCHERINA USA E GETTA

Codice	Descrizione	cf.	Scat.
350500	usa e getta	50	2000

DESCRIZIONE: Mascherina in TNT- per polveri comuni, particelle grossolane non pericolose.



Honeywell





MASCHERINA FFP1D

P42

P42

DESCRIZIONE: Mascherina pieghevole in tessuto non tessuto per polveri a bassa nocività di impiego generale inclusi aerosol a base acquosa in concentrazione fino a 4,5xTVL-morbida guarnizione di tenuta in corrispondenza del naso.

Codice	Descrizione	cf.	Scat.
350524	4110	20	200

MASCHERINA FFP1D CON VALVOLA

P42

P42

DESCRIZIONE: Mascherina pieghevole in tessuto non tessuto per polveri a bassa nocività di impiego generale inclusi aerosol a base acquosa in concentrazione fino a 4,5xTVL-valvola di espirazione morbida guarnizione di tenuta in corrispondenza del naso.

Codice	Descrizione	cf.	Scat.
350525	4111	10	100



MASCHERINA FFP2D

P42

P42

DESCRIZIONE: Mascherina pieghevole in tessuto non tessuto per polveri a bassa nocività di impiego generale inclusi aerosol a base acquosa in concentrazione fino a 12xTVL-morbida guarnizione di tenuta in corrispondenza del naso.

Codice	Descrizione	cf.	Scat.
350526	4210	20	200

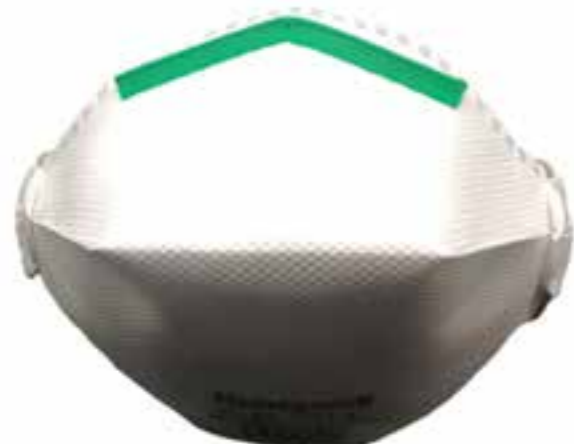

MASCHERINA FFP2D CON VALVOLA

P42

P42

DESCRIZIONE: Mascherina pieghevole in tessuto non tessuto per polveri a bassa nocività di impiego generale inclusi aerosol a base acquosa in concentrazione fino a 12xTVL-valvola di espirazione morbida guarnizione di tenuta in corrispondenza del naso.

Codice	Descrizione	cf.	Scat.
350527	4211	10	100



MASCHERINA FFP3D CON VALVOLA

P42

P42

DESCRIZIONE: Mascherina pieghevole in tessuto non tessuto per polveri a bassa nocività di impiego generale inclusi aerosol a base acquosa in concentrazione fino a 50xTVL-morbida guarnizione di tenuta in corrispondenza del naso.

Codice	Descrizione	cf.	Scat.
350549	4311	10	100

MASCHERINA FFP1D

P42

P42

DESCRIZIONE: Protezione da polveri nocive, fibre e aerosol per concentrazioni di contaminante fino a 4,5xTVL Itrazione meccanica ed elettrostatica morbida guarnizione di tenuta in corrispondenza del naso.

Codice	Descrizione	cf.	Scat.
350562	5110	20	200



MASCHERINA FFP1D CON VALVOLA

P42

P42

DESCRIZIONE: Protezione da polveri nocive, fibre e aerosol-per concentrazioni di contaminante fino a 4,5xTVL filtrazione meccanica ed elettrostatica - morbida guarnizione di tenuta in corrispondenza del naso valvola di espirazione

Codice	Descrizione	cf.	Scat.
350528	5111	20	200

MASCHERINA FFP1D CON CARBONI ATTIVI

P42

P42

DESCRIZIONE: Protezione da vapori organici, polveri nocive, aerosol idoneo per eliminare odori sgradevoli o irritanti per concentrazioni di contaminante fino a 4,5xTVL con carboni attivi morbida guarnizione di tenuta in corrispondenza del naso. **OV=PER VAPORI ORGANICI**

Codice	Descrizione	cf.	Scat.
350565	OV 5140	20	200



MASCHERINA FFP1D CON VALVOLA CARBONI ATTIVI

P42

P42

DESCRIZIONE: Protezione da vapori organici, polveri nocive, aerosol idoneo per eliminare odori sgradevoli o irritanti per concentrazioni di contaminante fino a 4,5xTVL con carboni attivi morbida guarnizione di tenuta in corrispondenza del naso-con valvola di espirazione. **OV=PER VAPORI ORGANICI**



Codice	Descrizione	cf.	Scat.
350560	OV 5141	20	200

MASCHERINA FFP1D CON VALVOLA CARBONI ATTIVI

P42

P42

DESCRIZIONE: Protezione da vapori organici, polveri nocive, aerosol idoneo per eliminare odori sgradevoli o irritanti per concentrazioni di contaminante fino a 4,5xTVL con carboni attivi morbida guarnizione di tenuta in corrispondenza del naso-con valvola di espirazione. **AV=PER GAS E VAPORI ACIDI**



Codice	Descrizione	cf.	Scat.
350566	OV 5161	20	200

MASCHERINA FFP2D

P42

P42

DESCRIZIONE: Protezione da polveri a media tossici, fibre e aerosol, fumi metallici per concentrazioni di contaminante fino a 12xTVL -morbida guarnizione di tenuta in corrispondenza del naso. Esempi di impiego: protezione fumi di saldatura e polveri di ossido di zinco, alluminio,ossido di manganese, stagno, titanio, zirconio.

Codice	Descrizione	cf.	Scat.
350563	5209	20	200



MASCHERINA FFP2D REGOLABILE CON VALVOLA

P42

P42

DESCRIZIONE: Protezione da fumi metallici a media tossicità di materiale particolato >0,02micron, per concentrazioni di contaminante fino a 12xTVL-valvola di espirazione morbida guarnizione di tenuta lungo l'intero bordo del facciale. Esempi di impiego: protezione fumi di saldatura, fumi e polveri di ossido di zinco, alluminio, ossido di manganese, stagno, titanio, zirconio.



Codice	Descrizione	cf.	Scat.
350564	5221	5	50

MASCHERINA FFP2D-OV CON VALVOLA CARBONI ATTIVI

P42

P42

DESCRIZIONE: Protezione da vapori organici, polveri nocive, aerosol idoneo per eliminare odori sgradevoli o irritanti per concentrazioni di contaminante fino a 12xTVL con carboni attivi morbida guarnizione di tenuta in corrispondenza del naso con valvola di espirazione.

Codice	Descrizione	cf.	Scat.
350561	OV 5251	5	50



MASCHERINA FFP2AV CON VALVOLA CARBONI ATTIVI

P42

P42

DESCRIZIONE: Protezione da vapori organici, polveri nocive, aerosol idoneo per eliminare odori sgradevoli o irritanti per concentrazioni di contaminante fino a 4,5xTVL con carboni attivi-guarnizione di tenuta in corrispondenza del naso con valvola di espirazione.



Codice	Descrizione	cf.	Scat.
350567	AV 5261	20	200

MASCHERINA FFP3D CON VALVOLA

P42

P42

DESCRIZIONE: Protezione da polveri e aerosol tossici fino a 50xTVL - guarnizione lungo tutto il bordo del facciale. Con valvola di espirazione. Colore bianco

CAMPI D'APPLICAZIONE: industria farmaceutica, chimica, edilizia, polvere di legno duro



Codice	Descrizione	cf.	Scat.
350530	5321	5	50

MASCHERINA FACCIALE OPTIFIT



Codice	Descrizione	cf.	Scat.
350531	OPFITIF SENZA FILTRI	1	8

DESCRIZIONE: Struttura in silicone con semimaschera interna a soffiato-doppio bordo per una perfetta tenuta-2 valvole d'inspirazione per evitare la formazione di appannamento sullo schermo-1valvola di espirazione in posizione frontale-campo visivo panoramico-schermo con trattamento antigrao ed antiappannamento aggancio facile e sicuro dei filtri-compatible con tutti i filtri Willson a baionetta-peso 659g.

MASCHERA SEMIFACCIALE

P128

P128

Codice	Descrizione	cf.	Scat.
350532	SENZA FILTRI	1	10

Semimaschera in gomma stirenica riutilizzabile con cambio filtri

Valvola di espirazione in posizione frontale.

Peso gr. 109

Compatibile con tutti i filtri HONEYVELL a baionetta art.1035458 e 1035459

Per l'utilizzo occorre acquistare a parte i filtri.

La maschera viene consegnata senza filtri.

CE0082 EN140 :1998

ATTENZIONE:la scelta dei filtri va fatta in base ai prodotti da utilizzare. Ogni tipo di filtro ha la sua specifica protezione.



FILTRI PER MASCHERE



Codice	Descrizione	NR	CF.	Rif. Honeywell
350533	A1	2	12	1035452
350570	A1P3	2	8	1035453
350534	A2	2	12	1035454
350541	A2P3	2	8	1035455
350539	ABEK1	2	12	1035458
350545	ABEK1P3	2	8	1035459
350547	FILTRO PREFILTRO P2	2	20	1002801
350540	FILTRO BAIONETTA P 3	2	10	1035451
350548	BLOCCA FILTRO	1	20	1001590

BREVE GUIDA ALLA SCELTA DEI FILTRI

Tipo	Colore	Campo impiego
P1		Protezione da aerosol non tossici (polveri) in concentrazioni fino a 4,5 x MAC/TLV (5x MAC/EOL/TLV se montati su maschera intera).
P2		Protezione da aerosol e a bassa media tossicità (particelle) in concentrazioni fino a 12x MAC/EOL/TLV (16xMAC/EOL/TLV se montati su maschera intera).
P3		Protezione da aerosol e a bassa media tossicità (particelle) in concentrazioni fino a 50x MAC/EOL/TLV (50xMAC/EOL/TLV se montati su maschera intera).
A	Brown	Vapori organici con punto di ebollizioni >6° C
B	Grey	Gas e vapori organici, ad esempio cloro, acido cloridrico, acido solforico
E	Yellow	Gas acidi. Ad esempio anidride solforosa, acido cloridrico
K	Green	Ammoniaca
F	White	Polveri



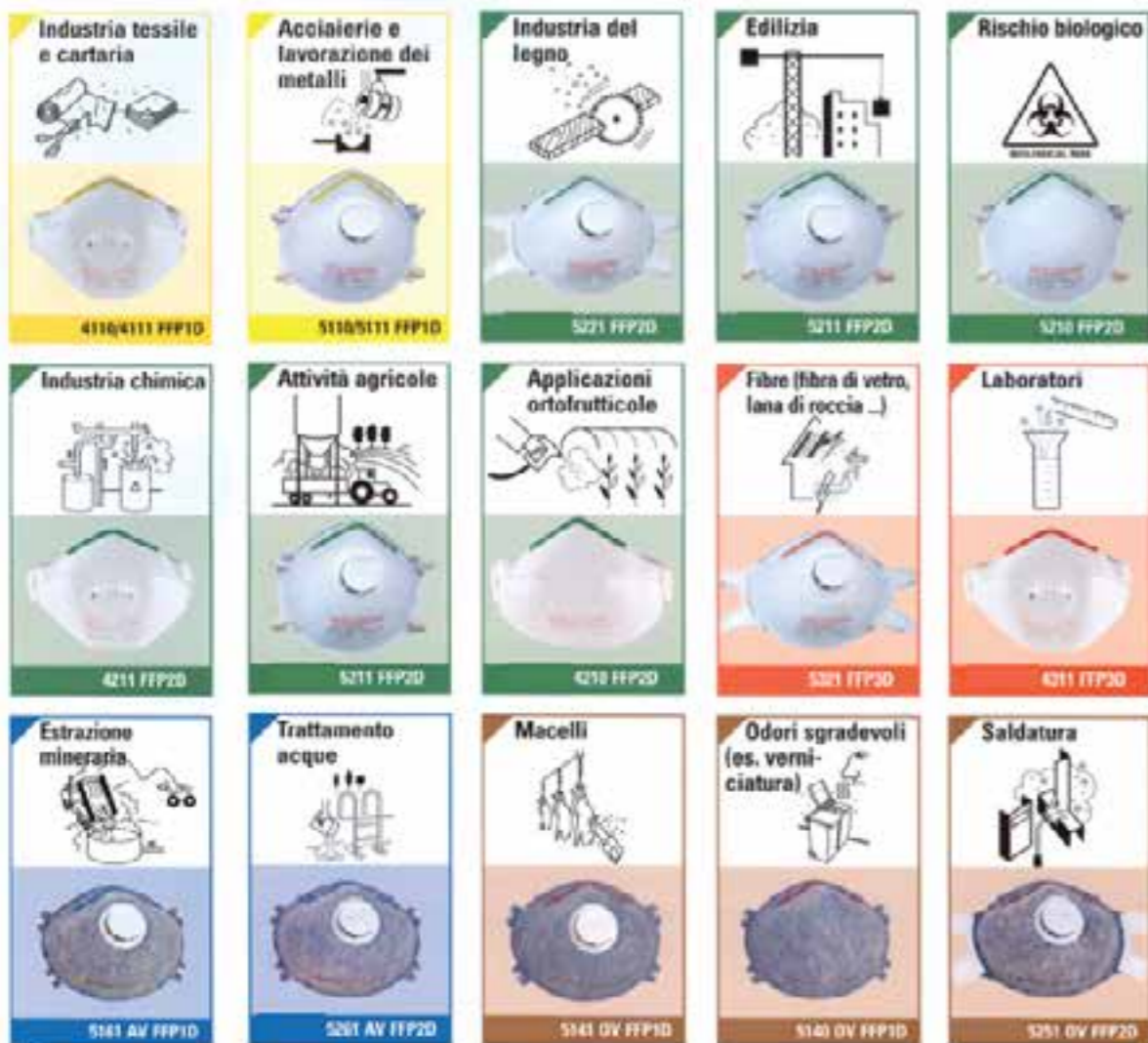

Guida alla norma EN 388, secondo il metodo del Cut Test previsto dalla norma EN ISO 13997 (test TDM)

Valutazione del livello delle prestazioni	BASSO Livello di protezione anti taglio		ELEVATO Livello di protezione anti taglio		MASSIMO Livello di protezione anti taglio	
	A	B	C	D	E	F
Resistenza ai tagli (Newton)	> 2	> 5	> 10	> 15	> 22	> 30
Suggerimenti sulle applicazioni	Manipolazione di oggetti in materiale leggero e prive di bordi taglienti, assemblaggio di componenti, manutenzione di veicoli, edilizia, utilizzo generico.	Intallaggi magnetici, stampaggio metalli leggeri, veicoli e assemblaggio di componenti per elettrodomestici.	Manipolazione di lamine metalliche e vetro non pericolosi, stampaggio su metallo, plastica, protezione di pneumatici, autoveicoli e stabilizzanti per la produzione di elettrodomestici.	Manipolazione di lamine metalliche e lamiere/acciaio, stampaggio su metallo, manipolazione bustine di carta e cartone e bustine, organofosforici, stampa.	Manipolazione di lamine metalliche e vetro pericoloso, riciclaggio di metalli, gestione dei rifiuti, manutenzione avanzata della carne, metalli.	Manipolazione di lamine di metallo pericolose, riciclaggio di metalli, gestione dei rifiuti, lavorazione avanzata della carne, metalli.

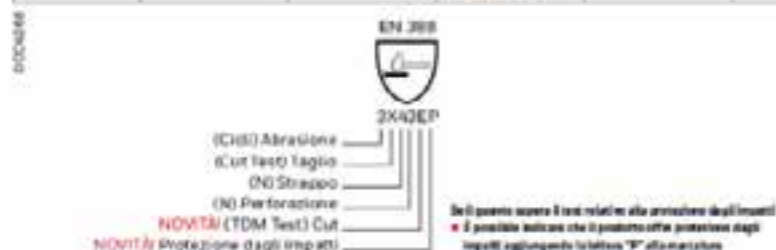

Honeywell

CUFFIA VERISHELD VS130

DESCRIZIONE: Archetto in acciaio resistente all'uso-cuscini esclusi a inserimento rapido archetto imbottito per un comfort di lunga durata-regolazione della coppa in altezza, che resta fisso durante l'uso-SNR 34.

Codice	Descrizione	Imb	U.M
300051	VS130	20	NR



CUFFIA VERISHELD VS110

DESCRIZIONE: Archetto in acciaio resistente all'uso-cuscini esclusi a inserimento rapido archetto imbottito per un comfort di lunga durata-regolazione della coppa in altezza, che resta fisso durante l'uso-SNR

Codice	Descrizione	Imb	U.M
300050	VS110	20	NR



CUFFIA VERISHIELD 110F

DESCRIZIONE: Coppe leggere e dal design estremamente sfilato e confortevole. Ideali per situazioni dove siano necessarie protezioni efficaci ma di ingombro ridotto-SNR 25.

Codice	Descrizione	Imb	U.M
300052	110F PIEGHEVOLE	20	NR



CUFFIA CLASSIC

DESCRIZIONE: Design conveniente che fornisce una protezione adeguata a costo ridotto cuffia molto leggera per un utilizzo confortevole lungo tutta la giornata-cuffia dielettrica - adatta a tutti gli ambienti di lavoro

Codice	Descrizione	Imb	Scat.
300058	CLASSIC	20	NR





INSERTI AURICOLARI LASER LITE

DESCRIZIONE: I colori vivaci rendono la protezione visibile, la schiuma autoregolabile si espande per adattarsi alla conformazione di qualsiasi condotto uditivo forma a T per un inserimento più facile.

SNR 35. **35 dB**

IMBALLO: Confezioni da 200 pz



Codice	Descrizione	Imb	U.M
350575	L.LITE	10	SC

INSERTI AURICOLARI BILSON

DESCRIZIONE: Forma affusolata per facilitarne l'inserimento e l'estrazione inserto in schiuma poliuretano-superficie esterna liscia per una migliore igiene-SNR33. **33 dB**

Codice	Descrizione	Imb	U.M
350556	CONFEZIONE 200 PEZZI(A)	1	CF



(A)

INSERTI AURICOLARI ARCHETTO PERCAP

DESCRIZIONE: Protezione semi-auricolare, inserti morbidissimi poggiano all'esterno del canale uditivo-l'archetto multiposizione può essere indossato sopra il capo, sotto il mento o dietro la nuca-leggero e pieghevole, può essere messo in tasca quando non serve. SNR 30. **24 dB**

Codice	Descrizione	Imb	U.M
350554	PERCAP	200	NR
350555	RICAMBIO	12	PA



INSERTI AURICOLARI TAPPI SMART FIT

DESCRIZIONE: Materiale all'avanguardia, che si modella a contatto con il calore del condotto uditivo, adattandosi ad esso offre un maggiore comfort e una vera e propria soluzione personalizzata-un unico prodotto per la maggior parte degli utenti-astuccio Hear-Pack-inserti con cordoncino staccabile. SNR 30. **30 dB**

Codice	Descrizione	Imb	U.M
350576	SMART FIT	50	PA



TAPPI EAR CLASSIC

P17

P17

DESCRIZIONE: Inserti auricolari realizzati in polimero espanso di PVC struttura cellule chiuse che ne consente l'adattabilità alle dimensioni e forma di qualsiasi canale uditivo. SNR 28. **Da 5 a 13 dB**

Codice	Descrizione	Imb	U.M
300190	EAR CLASIC	250	SC

INSERTI AURICOLARI ARCHETTO EARCAPS

DESCRIZIONE: Inserti auricolari con archetto in ABS-inserti in schiuma di poliuretano. SNR 23. **23 dB**

Codice	Descrizione	Imb	U.M
310040	EARCAPS	40	NR
310051	RICAMBIO	1	CF



NORMATIVA EUROPEA PROTEZIONE PERSONALE DEGLI OCCHI

Secondo il Regolamento (UE) 2016/425, per Dispositivo di Protezione Individuale (DPI) si intende qualsiasi dispositivo o articolo destinato a essere indossato o tenuto da una persona affinché essa sia protetta nei confronti di uno o più rischi che potrebbero metterne in pericolo la salute e la sicurezza, nonché ogni complemento funzionale formante parte dell'articolo anche se smontabile.

CATEGORIE DEI DISPOSITIVI DI PROTEZIONE INDIVIDUALE (DPI)		
I ^a CATEGORIA	II ^a CATEGORIA	III ^a CATEGORIA
		
DPI di progettazione semplice destinati a salvaguardare la persona da rischi di breve durata di basso ordine, dove i requisiti di protezione possono essere avuti in un'unica fase e senza conseguenze permanenti per l'utilizzatore. Il grado di protezione è direttamente correlato all'efficacia della protezione offerta dal DPI.	DPI che non appartengono ad altre due categorie.	DPI di progettazione complessa destinati a salvaguardare la persona da rischi di medio e di alto ordine e di carattere permanente. I DPI degli occhi e del viso che offrono protezione da almeno uno appartenere a questa categoria.

OCCHIALE

ESEMPIO DI IDENTIFICAZIONE DELLA MARCATURA SULLA LENTE						
2-3	U	I	FT	KN	CE	
Numero di scala (a. di ordine - n. di graduazione)*	Fabbricante (livello)	Classifica	Resistenza meccanica	Requisiti opzionali		

* Numero di scala per i filtri di saldatura è rappresentata dal solo numero di graduazione.

ESEMPIO DI IDENTIFICAZIONE DELLA MARCATURA SULLA MONTATURA						
U	EN166	FT			CE	
Fabbricante (livello)	Numero della norma di riferimento	Gruppi di impiego (codice applicativo)	Resistenza meccanica	Requisiti opzionali (l'eventuale simbolo indica l'aspetto desiderabile di base o l'aspetto di piccolo dimensionamento)	Numero di scala (indica il grado di compatibilità con la montatura)	

MASCHERA

ESEMPIO DI IDENTIFICAZIONE DELLA MARCATURA SULLA LENTE						
2C-1.2	U	I	BT	9	KN	CE
Numero di scala (a. di ordine - n. di graduazione)*	Fabbricante (livello)	Classifica	Resistenza meccanica	Gruppi di impiego	Requisiti opzionali	

* Numero di scala per i filtri di saldatura è rappresentata dal solo numero di graduazione.

ESEMPIO DI IDENTIFICAZIONE DELLA MARCATURA SULLA MONTATURA						
U	EN166	3 4 5 9	BT	2C-1.2	CE	
Fabbricante (livello)	Numero della norma di riferimento	Gruppi di impiego	Resistenza meccanica	Numero di scala (indica il grado di compatibilità con la montatura)		

SIGNIFICATO DELLA MARCATURA EN

I DPI di II e III categoria devono essere certificati da un ente notificato riconosciuto a livello Europeo. La certificazione di prodotto che dimostra la rispondenza ai requisiti individuati nel Regolamento (UE) 2016/425 può avere come base la valutazione delle prestazioni del DPI secondo le normative di seguito rappresentate:

- EN166 - Protezione personale degli occhi. Specifiche
- EN175 - Protezione personale. Equipaggiamenti di protezione degli occhi e del viso durante la saldatura e i procedimenti correlati. La normativa EN166 richiama alcune altre normative che dettagliano i requisiti che il DPI deve soddisfare a seconda della tipologia di appartenenza, del campo d'uso e delle prestazioni individuali:
- EN165 - Protezione personale degli occhi. Vocabolario
- EN167 - Protezione personale degli occhi. Metodi di prova ottici
- EN168 - Protezione personale degli occhi. Metodi di prova non ottici
- EN169 - Protezione personale degli occhi. Filtri per la saldatura e tecniche connesse
- EN170 - Protezione personale degli occhi. Filtri ultravioletti
- EN171 - Protezione personale degli occhi. Filtri infrarossi
- EN172 - Protezione personale degli occhi. Filtri solari per uso industriale
- EN1731 - Protezione personale degli occhi. Protettori a rete degli occhi del viso
- EN379 - Protezione personale agli occhi. Filtri automatici di saldatura

NUMERO DI SCALA (NUMERO DI CODICE - NUMERO DI GRADUAZIONE)			
NUMERO DI CODICE	NUMERO DI GRADUAZIONE E DIMENSIONE LENTE TIPICA	INTERVALLI DI VLT	
2 Filtri UV	1.2 03ca	100% - 74.4%	
2C Filtri UV con barre assorbenti da colori	1.7 04ca, giallo chiaro speculari, UV1	58.1% - 43.2%	
	2.5 05ca, nero	29.1% - 12.0%	
	3.1 075, nero speculari	11.6% - 8.0%	
4 Filtri infrarossi	3, 4, 5, ..., 11 Saldatura		
5 Filtri solari	Numero di scale usate per i filtri di saldatura		
6 Filtri solari con specifici IR			

RESISTENZA MECCANICA (PROTEZIONE CONTRO PARTICELLE AD ALTA VELOCITÀ)							
GRUPPO	ENERGIA DI IMPATTO	VELOCITÀ DI IMPATTO	DIMETRO	GRAMMI	OCCHIALI	MASCHERE	VISIERE
A (T)	Impatto ad alta energia	190 m/s	φ 6mm	0.98 g	-	-	-
B (T)	Impatto a media energia	120 m/s	-	-	-	-	-
F (T)	Impatto a bassa energia	40 m/s	-	-	-	-	-
S	Solo colpo inerte	0.1 m/s	φ 27 mm	40 g	-	-	-

Se la lettera relativa all'impatto (T, B o A) è seguita dalla lettera T significa che la montatura protegge dall'impatto alle temperature estreme (-5°/+55°C)

CLASSE OTTICA					
MARCATURA	POTERE REFRAATTIVO SPECIFICO m ⁻¹	POTERE REFRAATTIVO ASSIMILATO m ⁻¹	DIFFERENZA DEL POTERE REFRAATTIVO PRISMATICO (m ⁻¹)		
			ORIZZONTALE - BASE ESTERNA	ORIZZONTALE - BASE INTERNA	VERTICALE
1	+0.06	0.06	0.75	0.25	0.25
2	+0.12	0.12	1.00	0.25	0.25
3	+0.17 / + 0.25	0.25	1.00	0.25	0.25

REQUISITI OPZIONALI (MARCATURE AGGIUNTIVE RICONTRABILI SU OCULARI, LENTE E VISIERE)	
B	Simbolo di resistenza all'urto del tipo di urto casuale
9	Simbolo di resistenza al metallo fuso di resistenza alla penetrazione di solidi caldi
K	Resistenza al danneggiamento di superfici causate da particelle fini
H	Rischio di allungamento
T	Resistenza agli impatti a temperature estreme (-5°/+55°C)
H	Prodotto progettato per teste di dimensione piccola
R	Riflettanza intrinseca nell'infrarosso
*	Simbolo di oculari sostitutivi



OCCHIALE 505 FUMO

P63

P63

DESCRIZIONE: Occhiale monolente in policarbonato antigraffio modello leggero e avvolgente lente controllata otticamente protezione UV e campo visivo a 180° lenti in policarbonato classe ottica 1-montatura e lente fumo.

Codice	Descrizione	Imb	U.M
300041	505U.00.00.02	10	NR

OCCHIALE 505 TRASPARENTE

P63

P63

DESCRIZIONE: Monolente in policarbonato antigraffio avvolgente e leggero placchette nasali in gomma antiscivolo foro aggancio cordino-lente con protezione UV

Codice	Descrizione	Imb	U.M
300049	505U.00.00.00	10	NR



OCCHIALE 505 GIALLO

P63

P63

DESCRIZIONE: Monolente in policarbonato antigraffio avvolgente e leggero placchette nasali in gomma antiscivolo foro aggancio cordino lente con protezione UV

Codice	Descrizione	Imb	U.M
300047	505U.00.00.19	10	NR



OCCHIALE 506 UP TRASPARENTE

P63

P63

DESCRIZIONE: Lente panoramica in policarbonato antigraffio avvolgente e leggera. Aste regolabili in lunghezza ed inclinazione con terminali in morbida gomma per eliminare

Codice	Descrizione	Imb	U.M
300071	506U.06.01.00	10	NR



OCCHIALE 513 TRASPARENTE

P63

P63

DESCRIZIONE: Lente in policarbonato antigraffio-avvolgente e leggero - placchette nasali in gomma antiscivolo-terminali in gomma anallergica colorata-protezione sopracciliare.

Codice	Descrizione	Imb	U.M
300072	513.01.00.00	10	NR

OCCHIALE 511 BLU

P63

P63

DESCRIZIONE: Montatura ultraleggera realizzata in materiale anallergico regolazione micrometrica lunghezza delle aste regolazione a frizione dell'inclinazione del frontale protezioni laterali incorporate-lente neutra in policarbonato antigraffio-montatura blu.

Codice	Descrizione	Imb	U.M
300171	511.03.01.	10	NR



OCCHIALE 520 TRASPARENTE

P63

P63

DESCRIZIONE: Monolente in policarbonato controllato otticamente sistema di aerazione ricavato dalle protezioni laterali sovrapponibile ai comuni occhiali da vista Montatura trasparente-lente neutra

Codice	Descrizione	Imb	U.M
300172	520.11.00.00	10	NR

OCCHIALI NON COMPRESI

OCCHIALE 5X7 TRASPARENTE

P63

P63

DESCRIZIONE: sovraocchiale per operare con i propri occhiali correttivi, regolazione delle aste in lunghezza, l'attento design della montatura evita il sovrapporsi delle aste per un confort assoluto

Codice	Descrizione	Imb	U.M
300073	5X7.03.11.00	10	NR



OCCHIALI NON COMPRESI

OCCHIALE 511 NERO

P63

P63

DESCRIZIONE: Montatura ultraleggera realizzata in materiale anallergico-regolazione micrometrica lunghezza delle aste regolazione a frizione dell'inclinazione del frontale protezioni laterali incorporate lente filtro verde in policarbonato antiriflesso-montatura nera.



Codice	Descrizione	Imb	U.M
300392	511.03.03.05	10	NR

SCHERMO 608 SALDATURA

DESCRIZIONE: Schermo saldatura in fibra con impugnatura finestra utile 76x98, montatura nero vetrino con filtro verde.



Codice	Descrizione	Imb	U.M
300395	608.01.00.00	20	NR
300396	VETRINO 98X75X2mm	100	NR

MASCHERINA 6X3

DESCRIZIONE: Lente panoramica sovrapponibile anche agli occhiali correttivi. Appoggio facciale compatibile con semimaschere, protezione facciale aggiuntiva. Sistema di ventilazione indiretta che garantisce protezione da gocce e spruzzi.



Codice	Descrizione	Imb	U.M
300074	6X3.00.00.00 A	10	NR
300075	6X3F.01.00 B	10	NR

MASCHERINA 602 ANTIFOG

DESCRIZIONE: Montatura realizzata in PVC trasparente fascia elastica in tessuto, lente in policarbonato, montatura trasparente lente neutra antifog.



Codice	Descrizione	Imb	U.M
300393	602.01.00.00	20	NR

VISIERA PROTETTIVA PROFESSIONALE CON SCHERMO

DESCRIZIONE: Visiera completa di schermo e fermatesta regolabile



Codice	Descrizione	Imb	U.M
300220	VISIERA+SCHERMO POLICARB.	10	NR
300221	VISIERA+SCHERMO RETE	10	NR

PORTASCHERMI PER ELMETTI

DESCRIZIONE: Raccordo universale con sistema di tenuta a molla che rende il dispositivo stabile e altamente adattabile ribaltabile di 90° tramite due scatti



Codice	Descrizione	Imb	U.M
300176	606.02.00.00	10	NR

SCHERMO PROTETTIVO RICAMBIO

DESCRIZIONE: Protegge da gocce e spruzzi e impatti meccanici.



Codice	Descrizione	Imb	U.M
300077	PIANO POLICARBONATO 395X200X1MM	10	NR
300079	IN RETE 305X195MM	10	NR

SCHERMO CURVO POLICARBONATO



DESCRIZIONE: Ripara globalmente volto e occhi, protegge da gocce e spruzzi. Impatti meccanici, metalli fusi e solidi incandescenti

Codice	Descrizione	Imb	U.M
300206	CURVO 35X240X2MM	10	NR

VISIERA PROTETTIVA PROFESSIONALE COMBINATA

DESCRIZIONE: Testina parasole con fori per l'aerazione. Ampia supercie protettiva.

Codice	Descrizione	Imb	U.M
300222	190X345MM	10	NR



VISIERA IN POLICARBONATO



Codice	Descrizione	Imb	U.M
VISIO2	RIBALTABILE CE ENI166B	1	NR



TUTA COTONE

Codice	Descrizione	P60	
		Imb	U.M
300488	44	10	NR
300189	46	10	NR
370720	48	10	NR
300160	50	10	NR
300161	52	10	NR
300162	54	10	NR
300163	56	10	NR
300117	58	10	NR
370721	60	10	NR
370722	62	10	NR
370723	64	10	NR

DESCRIZIONE: Tuta da lavoro realizzata con tessuto 100% cotone sanforizzato. Peso 270 g/m² percentuale di restringimento +/- 2%, 2 tasche al torace con patta e bottone, 2 tasche applicate in vita, 1 tasca portametro sul laterale posteriore della gamba DX, 1 tascaposteriore applicata su lato DX con asola e bottone, elastico di regolazione in vita nella parte posteriore collo a camicia. Chiusura con cerniera ricoperta da patta. **DISPONIBILE COLORAZIONE VERDE E KAKI SU RICHIESTA.**

PANTALONE PETTORINA COTONE

Codice	Descrizione	P60	
		Imb	U.M
300486	44	10	NR
300177	46	10	NR
300178	48	10	NR
300168	50	10	NR
300169	52	10	NR
300170	54	10	NR
300183	56	10	NR
300179	58	10	NR
300180	60	10	NR

DESCRIZIONE: Realizzato con tessuto 100% cotone sanforizzato. Peso 270g/m² percentuale di restringimento +/- 2%. Bretelle regolabili e chiusura con fibbie di metallo, 1 tasca applicata su pettorina con chiusura a cerniera, 2 tasche applicate in vita, 1 tasca posteriore applicata sul lato DX, 1 tasca portametro sul laterale posteriore della gamba DX, elastico di regolazione in vita nella parte posteriore. Apertura laterale con bottoni e apertura frontale con bottoni ricoperti da patta.

DISPONIBILE COLORAZIONE VERDE E KAKI SU RICHIESTA.



PANTALONE COTONE

P60		P60	
Codice	Descrizione	Imb	U.M
300468	44	10	NR
300460	46	10	NR
300461	48	10	NR
300462	50	10	NR
300463	52	10	NR
300464	54	10	NR
300465	56	10	NR
300466	58	10	NR
300467	60	10	NR
300459	62	10	NR

DESCRIZIONE:

Peso 270 g/m² percentuale di restringimento +/- 2%, 2 tasche frontali in vita aperte lateralmente, 1 tasca posteriore sul lato DX con asola e bottone, 1 tasca portametro sul laterale posteriore della gamba DX, apertura fronate con bottoni ricoperti da patta. Fascia in vita con passanti.

DISPONIBILE COLORAZIONE VERDE E KAKI SU RICHIESTA.



GIACCA COTONE

P60		P60	
Codice	Descrizione	Imb	U.M
300469	44	18	NR
300470	46	18	NR
300471	48	18	NR
300472	50	18	NR
300473	52	18	NR
300474	54	18	NR
300475	56	18	NR
300476	58	18	NR
300477	60	18	NR

DESCRIZIONE: Giacca da lavoro 100% cotone sanforizzato. Peso 270 g/m². Percentuale di restringimento +/- 2%. 1 taschino applicato sul petto, 2 tasche applicate in vita, collo a bavero in doppio tessuto. Chiusura con bottoni ricoperti da patta. Maniche a giro.

DISPONIBILE COLORAZIONE VERDE E KAKI SU RICHIESTA.



GREMBIULE COTONE

P60		P60	
Codice	Descrizione	Imb	U.M
300185	46	10	NR
300186	48	10	NR
300164	50	10	NR
300165	52	10	NR
300166	54	10	NR
300167	56	10	NR
300187	58	10	NR
300188	60	10	NR

DESCRIZIONE: Camice da lavoro in tessuto 100% cotone sanforizzato. Peso 270 g/m², percentuale di restringimento +/- 2%. .1 taschino applicato sul petto, 2 tasche applicate in vita, collo con bavero in doppio tessuto. Chiusura con bottoni ricoperti da patta. Maniche a giro.

DISPONIBILE COLORAZIONE VERDE E KAKI SU RICHIESTA.



GIUBBINO COTONE

P60		P60	
Codice	Descrizione	Imb	U.M
300181	46	18	NR
300182	48	18	NR
300480	50	18	NR
300481	52	18	NR
300482	54	18	NR
300483	56	18	NR
300484	58	18	NR
300485	60	18	NR
300489	62	18	NR

DESCRIZIONE: Giubbino da lavoro in tessuto 100% cotone sanforizzato. Peso 270g/m². Percentuale di restringimento +/-2%.Collo a camicia in doppio tessuto, 2 tasche applicate al petto con patta e bottone. Chiusura frontale con bottoni ricoperti da patta, fascia in vita con chiusura a bottone, Polsini in doppio tessuto con chiusura a bottone. **DISPONIBILE COLORAZIONE VERDE E KAKI SU RICHIESTA.**



GIUBBINO XTREME STRECH

Codice	Descrizione	Imb	U.M
8845GRS	S	1	NR
8845GRM	M	1	NR
8845GRL	L	1	NR
8845GRXL	XL	1	NR
8845GRXXL	XXL	1	NR
8845GR3XL	3XL	1	NR

Composizione: 260 g/m²- 65% Poly/32% cotone/3% spandex
 Certificazione: Conformità EN ISO 13688 : 2013

Giubbino tecnico con inserti in tessuto anti abrasione e piping riflettente, ampie tasche e regolazione in vita garantiscono comfort e praticità d'uso. Una volta staccate le maniche il capo si trasforma in un pratico gilet utilizzabile anche durante i mesi più caldi.



TUTA MISTO COTONE POLIESTERE BICOLORE

DESCRIZIONE: Poliestere 65%, cotone 35%, 240 g/m². DPI 1 a categoria, chiusura con cerniera ricoperta da patta, 3 tasche sul petto di cui: 1 con cerniera, 1 con velcro, 1 porta cellulare con velcro. Tasca portapenne sul braccio sx, tasca con velcro sul braccio dx, stringi-polso in velcro, 2 tasche laterali con soletto, 2 tasche laterali con velcro. Porta metro sulla gamba destra, alloggiamento per ginocchiera, tasche laterali con velcro sulla gamba sinistra.

Codice	Descrizione	Imb	U.M
352000	S	10	NR
352001	M	10	NR
352002	L	10	NR
352003	XL	10	NR
352004	XXL	10	NR

PANTALONE XTREME STRECH

Codice	Descrizione	Imb	U.M
8830GRS	S	1	NR
8830GRM	M	1	NR
8830GRL	L	1	NR
8830GRXL	XL	1	NR
8830GRXXL	XXL	1	NR
8830GR3XL	3XL	1	NR

Pantalone tecnico da lavoro, realizzato in 65% Poly, 32% cotone e 3% spandex. 260 gr./mq. Vestibilità Fit e tessuto elasticizzato consentono contemporaneamente comfort e look in linea con i migliori pantaloni tecnici del mondo sportivo. Con elastico in vita e passanti. Possibilità di regolazione lunghezza e larghezza. Triple cuciture e tessuto particolarmente tenace garantiscono un'ottima resistenza anche durante i lavori più duri. Inserti in tessuto anti abrasione e piping riflettente. Ben 9 tasche di cui una porta cellulare ed una porta metro.



PETTORINA MISTO COTONE POLIESTERE GRIGIO-ARANCIO

DESCRIZIONE: 65%poliestere, 35%cotone, peso 240g/m². DPI 1A categoria. Bretelle regolabili con fibbra a baionetta, tasca porta cellulare con velcro sulla pettorina, tasca con cerniera sulla pettorina, 2 tasche laterali con velcro, alloggiamento per ginocchiera, 2 tasche con velcro sulla gamba sinistra e tasche porta metro sulla gamba destra.

Codice	Descrizione	Imb	
352010	S	10	NR
352011	M	10	NR
352012	L	10	NR
352013	XL	10	NR
352014	XXL	10	NR



GIACCA SOFT SHELL SPRINGER

Codice	Descrizione	Imb	U.M
SPRINGERL	L	1	NR
SPRINGERM	M	1	NR
SPRINGERXL	XL	1	NR
SPRINGERXXL	XXL	1	NR

Giacca da lavoro invernale in morbido tessuto Stretch. Grazie al tessuto innovativo che dona al capo un'incredibile elasticità e conseguentemente si caratterizza per l'elevato comfort.

La giacca è dotata esternamente di due tasche e in più una portadocumenti sul lato sinistra.



GIUBBINO BICOLORE GRIGIO-NERO



DESCRIZIONE: 65% poliestere 35% cotone peso 240g/m² DPI 1A categoria. Chiusura centrale con cerniera ricoperta da pattina con velcro, tasca porta cellulare, stringipolso in velcro, una tasca sulla manica destra.

Codice	Descrizione	Imb	U.M
352022	M	10	NR
352023	L	10	NR
352024	XL	10	NR
352025	XXL	10	NR

PANTALONE BICOLORE - GRIGIO NERO

DESCRIZIONE: 65% poliestere 35% cotone peso 240g/m² DPI 1A categoria. Chiusura con cerniera, 2 tasche laterali a soffietto, 2 tasche laterali con velcro, tasca con velcro sulla gamba sinistra. Tasca porta cellulare con velcro sulla gamba sinistra. Alloggiamento per ginocchiera, 2 tasche posteriori a soffietto con velcro. Tasche porta metro sulla gamba DX.

Codice	Descrizione	Imb	U.M
352030	S	10	NR
352031	M	10	NR
352032	L	10	NR
352033	XL	10	NR
352034	XXL	10	NR

EN ISO 13688*

EN 340
indumenti di protezione -

Requisiti generali

Specifica i requisiti generali per ergonomia, innocuità, designazione delle taglie, invecchiamento, compatibilità e marcatura degli indumenti di protezione e le informazioni che devono essere fornite dal fabbricante con l'indumento di protezione. La norma è prevista per essere utilizzata unitamente ad altre norme contenenti i requisiti prestazionali specifici.

EN ISO 20471*

EN 471
Indumenti ad alta visibilità

Indumenti ad alta visibilità in grado di segnalare visivamente la presenza dell'utilizzatore alla luce diurna e alla luce dei fari dei veicoli nell'oscurità.

x = Classe dell'indumento (da 1 a 3)

Superfici minime di materiale visibile (m ²)	classe		
	1	2	3
materiale di fondo	0,14	0,5	0,8
materiale retroriflettente	0,10	0,13	0,2
materiale a prestazioni combinate	0,2	-	-

EN 1150

Indumenti di visualizzazione per uso non professionale

Indumenti indossati da adulti e giovani, progettati per l'uso non professionale, utilizzati per segnalare visivamente la presenza dell'utilizzatore in qualsiasi condizione alla luce del giorno e/o se illuminati dai fari dei veicoli

EN 342

Protezione contro il freddo

Completati e capi d'abbigliamento per la protezione del corpo contro ambienti freddi a temperature inferiori a - 5 °C

Cat.	Descrizione
A	Isolamento termico efficace * B,C,o,R**
B	Isolamento termico efficace risultante * B,C,o,R** (facoltativo)
C	classe di permeabilità all'aria (da 1 a 3)
D	Classe di resistenza alla penetrazione d'acqua (da 1 a 2) (Facoltativo)
X	La X indica che l'indumento non è stato sottoposto a prova

*misurato in m² x K/W

**tipo di indumento intimo usato nel test

EN 343

Protezione contro la pioggia

Indumenti di protezione contro gli effetti delle precipitazioni (pioggia, neve, ...), della nebbia e dell'umidità del suolo. Il primo numero (X) indica la resistenza alla penetrazione dell'acqua dell'indumento da lavoro mentre il secondo (Y) indica la resistenza alla penetrazione dell'acqua dell'indumento da lavoro mentre il secondo (Y) indica la resistenza all'evaporazione e quindi la traspirabilità del capo.

X = Classe di resistenza alla penetrazione dell'acqua (da 1 a 3)

Y = Classe di resistenza al vapore acqueo (da 1 a 3)

EN ISO 11612

Protezione contro il calore e la fiamma

Indumenti di protezione contro il calore e/o la fiamma in una o più delle seguenti forme: fuoco, calore convettivo, calorera-diante, spruzzi di metallo fuso, ... * Stesso "Metodo di prova per la propagazione limitata della fiamma"



Descrizione	
A	Propagazione della fiamma (y= metodo di prova utilizzato)
B	Colore convettivo (da 1 a 3)
C	Calore radiante (da 1 a 4)
D	Spruzzi di alluminio fuso (da 1 a 3)
E	Spruzzi di ferro fuso (da 1 a 3)
F	Calore da contatto (da 1 a 3)

* Stesso "Metodo di prova per la propagazione limitata della fiamma" indicato nella norma EN ISO 11611 di seguito descritta.

EN ISO 11611

Indumenti di protezione per la saldatura e i procedimenti connesso

Indumenti di protezione destinati a proteggere l'utilizzatore contro piccoli spruzzi di metallo fuso, brevi contatti con la fiamma e calore radiante.

X	Classe del protettore	
	1	Protezione contro le tecniche e le situazioni di saldatura meno pericolose, che producono i minori livelli di schizzi e calore radiante
	2	Protezione contro le tecniche e le situazioni di saldatura più pericolose, che producono i maggiori livelli di schizzi e calore radiante
AY	Metodo di prova per la propagazione limitata della fiamma	
	A1	Procedimento A (accensione della superficie)
	A2	Procedimento B (accensione del bordo inferiore)
	A1+A2	Entrambi i procedimenti

EN 1149

Proprietà elettrostatiche

La norma specifica i requisiti elettrostatici per gli indumenti di protezione che dissipano cariche elettrostatiche, per evitare scariche che possano innescare incendi.

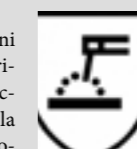

EC/EN 61482-1-2

Indumenti di protezione contro gli effetti termici dell'arco elettrico

La norma specifica i requisiti degli indumenti di protezione contro gli effetti termici dell'arco elettrico e ne determina la classe di protezione.

classe 1	Protezione efficace contro un arco elettrico di 4 kA per 0,5 secondi
classe 2	Protezione efficace contro un arco elettrico di 7 kA per 0,5 secondi



EN 510

Protezione contro l'impigliamento da parti in movimento

Specifica le proprietà degli indumenti di protezione che riducono al minimo il rischio di impigliamento o trascinarsi da parti in movimento. Questo tipo di indumento è quindi particolarmente idoneo per operatori che svolgono operazioni di manutenzione degli impianti industriali, o attività lavorative in vicinanza di macchine e apparecchiature in movimento pericolose, che non possono essere segregate per esigenze di processo

EN ISO 11393*

EN 381

Protezione per utilizzatori di seghe a catena portatile



Tenuta di spruzzi (spray)



Tenuta di polvere

Protezione contro particelle solide disperse nell'aria



Tenuta limitata di schizzi liquidi



EN 14126

Protezione contro gli agenti infettivi

Gli indumenti di protezione dagli agenti biologici, sono individuati dal suffisso "-B" riportato di seguito al "Tipo", per esempio, "Tipo 3-B"



EN 1073-2

Protezione contro la contaminazione radioattiva

Specifica i requisiti per gli indumenti di protezione non ventilati contro la contaminazione radioattiva sotto forma di particella (PARTICOLATO RADIOATTIVO)

EN ISO 11393-2 EN 381-5	Requisiti per protettori delle gambe
EN ISO 11393-4 EN 381-7	Requisiti per guanti di protezione
EN ISO 11393-5 EN 381-9	Requisiti per ghette di protezione
EN ISO 11393-6 EN 381-11	Requisiti per protettori per la parte superiore del corpo

classe	0	1	2	33
velocità catena (m/s)	16	20	24	28



Protezione contro rischi chimici

Gli indumenti di protezione contro le sostanze chimiche e/o agenti infettivi hanno il fine di costituire una barriera protettiva tra il corpo e la sostanza stessa.

classe	1	2	3	4	5	6
tempo di permeazione (min)	>10	>30	>60	>120	>240	>480

Permeazione: è il processo mediante il quale una sostanza chimica attraversa a livello molecolare il materiale che compone un indumento.

Tipi e norme che identificano la protezione chimica	
	Tenuta stagna di gas Indumenti di protezione, ventilati e non ventilati
	Tenuta non stagna di gas Indumenti di protezione, ventilati e non ventilati
	Tenuta di liquidi

PANTALONE ALTA VISIBILITA'

Codice	Descrizione	Imb	U.M
380409	M	18	NR
380411	L	18	NR
380413	XL	18	NR
380416	XXL	18	NR

DESCRIZIONE: 35%poliestere, 65%cotone, peso 210g/m². Chiusura patta con bottoni coperti, doppie cuciture nei punti di maggior sforzo, capo confezionato con bande rifrangenti EN471.

NORMATIVA:
UNI EN ISO 13688:2013



BERMUDA ALTA VISIBILITA'

Codice	Descrizione	Imb	U.M
380220	M	15	NR
380221	L	15	NR
380222	XL	15	NR
380223	XXL	15	NR

DESCRIZIONE: 40%poliestere, 60%cotone, peso 210g/m². Chiusura patta con bottoni coperti, doppie cuciture nei punti di maggior sforzo, capo confezionato con bande rifrangenti EN471.



PARKA ALTA VISIBILITA'

Codice	Descrizione	Imb	U.M
310214	M	15	NR
310215	L	15	NR
310216	XL	15	NR
310217	XXL	15	NR

DESCRIZIONE: Giaccone in tessuto poliestere/pvc. Imbottitura in polietilene, fodera interna in poliestere utilizzabile singolarmente, 2 tasche sul davanti più taschino interno. Chiusura con bottoni automatici. Collo rivestito in velluto, polsini in maglia.



POLO ALTA VISIBILITA'

Codice	Descrizione	Imb	U.M
380240	M	30	NR
380241	L	30	NR
380242	XL	30	NR
380243	XXL	30	NR

DESCRIZIONE: Tessuto piquet poliestere 100% peso 200g/m². Collo chiuso con due bottoni coperti, capo confezionato con bande rifrangenti 3M scotchlite EN471.



GIUBBINO ALTA VISIBILITA'

Codice	Descrizione	Imb	U.M
380430	M	18	NR
380432	L	18	NR
380434	XL	18	NR
380436	XXL	18	NR

DESCRIZIONE: Giubbino alta visibilità in tessuto 60% cotone, 40% poliestere, peso 240g/m². 2 tasche al petto con patta e velcro, collo a camicia in doppio tessuto, chiusura frontale con bottoni ricoperti da patta. Maniche con polsini con asola e bottone.



T-SHIRT ARANCIO

Codice	Descrizione	Imb	U.M
380260	S	1	NR
380261	M	1	NR
380262	L	1	NR
380263	XL	1	NR
380264	XXL	1	NR

DESCRIZIONE: 55% cotone, 45% poliestere, peso 170 g/m². T-Shirt alta visibilità con bande rifrangenti a manica corta.



FELPA ALTA VISIBILITA'

Codice	Descrizione	Imb	U.M
380230	M	10	NR
380231	L	10	NR
380232	XL	10	NR
380233	XXL	10	NR

DESCRIZIONE: Tessuto poliestere 35% cotone 65% peso 210g/m². Doppie cuciture nei punti di maggior sforzo, capo confezionato con bande rifrangenti 3M. EN471



TUTA ALTA VISIBILITA'



Codice	Descrizione	Imb	U.M
380400	M	10	NR
380402	L	10	NR
380404	XL	10	NR
380406	XXL	10	NR

DESCRIZIONE: Tessuto poliestere 35% cotone 65% peso 210 g/m². Collo a camicia, chiusura anteriore con cerniera, doppie cuciture nei punti di maggior sforzo, capo confezionato con bande rifrangenti EN471

PANTALONE PETTORINA ALTA VISIBILITA'

Codice	Descrizione	Imb	U.M
380446	M	15	NR
380448	L	15	NR
380450	XL	15	NR
380452	XXL	15	NR

DESCRIZIONE: Tessuto poliestere 35% cotone 65%-peso 210 g/m². Chiusura patta con bottoni coperti, bretelle regolabili in plastica, doppie cuciture nei punti di maggior sforzo. Capo confezionato con bande rifrangenti. EN471.



GILET ALTA VISIBILITA'

DESCRIZIONE: 100% poliestere peso 120g/m². Apertura frontale regolabile con chiusura a velcro, 2 bande retroriflettenti orizzontali che avvolgono completamente l'addome.

Codice	Descrizione	Imb	U.M
310210	Arancione	50	NR
310213	Giallo	50	NR



GILET ALTA VISIBILITA'

DESCRIZIONE: Tessuto poliestere 35% cotone 65% peso 210 g/m². Chiusura anteriore con velcro, capo confezionato con bande rifrangenti 3M Scotchlite 8910 EN471.

Codice	Descrizione	Imb	U.M
380250	M	30	NR
380251	L	30	NR
380252	XL	30	NR
380253	XXL	30	NR



BRETELLE ALTA VISIBILITA'

DESCRIZIONE: Bretelle alta visibilità in tessuto poliestere/ poliuretano. Con bande retroriflettenti. Fascia in vita regolabile con velcro.

Codice	Descrizione	Imb	U.M
310211	UNICA	20	NR



ELMETTO PROTETTIVO OMOLOGATO

DESCRIZIONE: Elmetto in polietilene-peso 360 gr. Fascia antisudore bardatura interna regolabile isolamento elettrico fino a 440V.



Codice	Descrizione	Imb	U.M
300110	GIALLO	60	NR
300111	ROSSO	60	NR
300112	BIANCO	60	NR
300113	BLU	60	NR
300114	SOTTOMENTO	1	NR

GIUBBINO MONTECARLO

P87		P87		Codice	Descrizione	Imb	U.M
				371600	BLU M	10	NR
				371601	BLU L	10	NR
				371602	BLU XL	10	NR
				371603	BLU XXL	10	NR
				371604	BLU XXXL	10	NR
				371605	NERO M	10	NR
				371606	NERO L	10	NR
				371607	NERO XL	10	NR
				371608	NERO XXL	10	NR
				371609	NERO XXXL	10	NR

GIUBBINO IN RIPSTOP IMPERMEABILE E ANTISTRAPPO
 Imbottitura in poliestere- Maniche staccabili- Fodera in pile antipilling- Cappuccio estraibile in ripstop con chiusura antivento- Una tasca sul torace con velcro, con portabadge estraibile a scomparsa- Due tasche esterne con zip- Un taschino portacellulare- Doppio portapenna- Tasca interna portafoglio- Zip interne sul fondo e sul petto per personalizzazione su schiena e sul cuore - Polsini elastici regolabili con velcro - Zip laterali per regolazione fianchi - Interno collo in pile - Profili rifrangenti su interno collo, polsini e copritasche - Bottoni automatici in metallo

GILET GREAT BRITAIN

P87		P87		Codice	Descrizione	Imb	U.M
				371640	BLU M	15	NR
				371641	BLU L	15	NR
				371642	BLU XL	15	NR
				371643	BLU XXL	15	NR
				371644	BLU XXXL	15	NR
				371645	GRIGIO M	15	NR
				371646	GRIGIO L	15	NR
				371647	GRIGIO XL	15	NR
				371648	GRIGIO XXL	15	NR

GILET 80% POLYESTERE - 20% COTONE
 - Imbottitura in poliestere- Fodera in poliestere- Profili rifrangenti anteriori e posteriori- Tasca sul petto con portabadge a scomparsa- Doppie tasche con patta e chiusura in velcro- Due tasche con zip e fodera rinforzata per utensili- Tasca interna portafoglio con velcro- Taschino interno portacellulare- Elastico antivento nel giromanica- Elastico stringifianchi- Bottoni automatici in metallo

GIUBBINO AMERICA

P87		P87		Codice	Descrizione	Imb	U.M
				371620	BLU M	10	NR
				371621	BLU L	10	NR
				371622	BLU XL	10	NR
				371623	BLU XXL	10	NR

GIUBBINO IN POLYESTERE PONGEE IMPERMEABILE
 - Spalmatura in PVC impermeabile- Imbottitura in poliestere- Maniche staccabili- Fodera in poliestere- Cappuccio estraibile in poliestere pongee- Profili rifrangenti anteriori e posteriori S - M - L - XL - XXL - 3XL
 XS e 4XL solo NAVY - Tasca sul petto con portabadge a scomparsa- Due doppie tasche con patta e chiusura con velcro- Due tasche con zip con fodera rinforzata per utensili- Tasca interna portafoglio- Polsino con elastico regolabile con velcro- Coulisce al fondo- Bottoni automatici in metallo

GILET ASPEN

Codice	Descrizione	Imb	U.M
371790	NERO M	15	NR
371791	NERO L	15	NR
371792	NERO XL	15	NR
371793	NERO XXL	15	NR
371795	BLU M	15	NR
371796	BLU L	15	NR
371797	BLU XL	15	NR
371798	BLU XXL	15	NR

GILET IN SOFT SHELL A TRE STRATI IMPERMEABILE E TRASPIRANTE
 - 100% poliestere stretch- Impermeabilità 6000 mm/H2O- Traspirabilità 4000 g/M2/24h- Interno in pile antipilling- Cerniere nastrate- Due tasche esterne con zip- Una tasca sul petto con zip e portabadge estraibile a scomparsa- Una tasca interna portafoglio- Un taschino interno portacellulare- Coulisce al fondo

PILE ZIP CORTA

Codice	Descrizione	Imb	U.M
371660	NERO M	15	NR
371661	NERO L	15	NR
371662	NERO XL	15	NR
371663	NERO XXL	15	NR
371770	BLU NAVY M	15	NR
371771	BLU NAVY L	15	NR
371772	BLU NAVY XL	15	NR
371773	BLU NAVY XXL	15	NR

DESCRIZIONE: Pile in tessuto poliestere-antipilling-280 grm/mq-collo con chiusura a zip corta-polsini elastici-coulisse



ESPOSITORE BERRETTO NERO THIMSULATE

Codice	Descrizione	Imb	U.M
ESPOCAP	BOX DA 8PZ	1	CF



ESPOSITORE SCALDACOLLO NERO

Codice	Descrizione	Imb	U.M
ESPOSCALDA	BOX DA 12PZ	1	CF



FELPA ZIP CORTA

P87	P87	Codice	Descrizione	Imb	U.M
		371670	BLU M	20	NR
		371671	BLU L	20	NR
		371672	BLU XL	20	NR
		371673	BLU XXL	20	NR
		371675	GRIGIO M	20	NR
		371676	GRIGIO L	20	NR
		371677	GRIGIO XL	20	NR
		371678	GRIGIO XXL	20	NR

DESCRIZIONE: Felpa in cotone/poliestere-collo a lupetto con zip corta-polsini in maglia elasticizzata-fondo in maglia elasticizzata.



T-SHIRT GIROCOLLO 145GR

Codice	Descrizione	Imb	U.M
399450	BLU NAVY S	30	NR
399451	BLU NAVY M	30	NR
399452	BLU NAVY L	30	NR
399453	BLU NAVY XL	30	NR
399454	BLU NAVY XXL	30	NR
399455	BLU NAVY XXXL	30	NR



BERMUDA MULTITASCHE

Codice	Descrizione	Imb	U.M
371730	BLU M	10	NR
371731	BLU L	10	NR
371732	BLU XL	10	NR
371733	BLU XXL	10	NR



S	M	L	XL	XXXL	XXXL
42/44	46/48	50/52	54/56	58/60	62/64

AMPIO ASSORTIMENTO ARTICOLI ANTINFORTUNISTICA

[SU ORDINAZIONE](#)

[SU ORDINAZIONE](#)



PANTALONE MULTITASCHE



Codice	Descrizione	Imb	U.M
371740	BLU M	10	NR
371741	BLU L	10	NR
371742	BLU XL	10	NR
371743	BLU XXL	10	NR
371745	BEIGE M	10	NR
371746	BEIGE L	10	NR
371747	BEIGE XL	10	NR
371748	BEIGE XXL	10	NR



ABBIGLIAMENTO DA LAVORO
personalizzato



IMPERMEABILE COMPLETO POLIURETANO

P75

P75

DESCRIZIONE: Completo giacca e pantalone in pvc/pu con supporto 100% poliestere. Peso 300 g/m² - Supporto interno in poliestere - Cappuccio fisso a scomparsa con elastico - Areazione sul dorso e sotto le ascelle. Chiusura con cerniere e bottoni automatici - Soffietto antivento nella manica - 2 tasche con patta anti pioggia

Codice	Descrizione	Imb	U.M
390590	VERDE M	10	NR
390591	VERDE L	10	NR
390592	VERDE XL	10	NR
390593	VERDE XXL	10	NR

IMPERMEABILE CAPPOTTO POLIURETANO

P75

P75

DESCRIZIONE: Cappotto in pvc/pu con supporto 100% poliestere - Peso 300 g/m² - Supporto interno in poliestere - Cappuccio a scomparsa con elastico - Areazione sul dorso e sotto le ascelle - Chiusura con bottoni automatici - Soetto antivento nella manica - 2 tasche con patta anti pioggia in vita

Codice	Descrizione	Imb	U.M
390582	VERDE M	10	NR
390580	VERDE L	10	NR
390584	VERDE XL	10	NR
390588	VERDE XXL	10	NR



IMPERMEABILE PETTORINA POLIURETANO

P75

P75

DESCRIZIONE: Pantalone con pettorina in pvc/pu con supporto 100% poliestere - Peso 300g/m² - Supporto interno in poliestere - Bretelle elastiche regolabili - 1 tasca laterale passamano con bottone automatico - Bottoni automatici alle caviglie.

Codice	Descrizione	Imb	U.M
390570	VERDE L	20	NR
390571	VERDE XL	20	NR
390572	VERDE XXL	20	NR



IMPERMEABILE COMPLETO NYLON

P75

P75

DESCRIZIONE: Completo giacca e pantalone in poliestere, spalmato internamente in pvc. Peso 200 g/m² - Spessore 0,18mm - Cappuccio fisso a scomparsa con coulisse - areazione sul dorso e sotto le ascelle - Chiusura con cerniera - Soetto antivento nella manica - 2 tasche con patta anti pioggia in vita Coulisse al fondo.

Codice	Descrizione	Imb	U.M
310091	VERDE M	20	NR
310075	VERDE L	20	NR
310076	VERDE XL	20	NR
310077	VERDE XXL	20	NR
370736	VERDE XXXL	20	NR
370760	GIALLO L	20	NR
370761	GIALLO XL	20	NR
370762	GIALLO XXL	20	NR
370763	GIALLO XXXL	20	NR

IMPERMEABILE CAPPOTTO NYLON

P75

P75

DESCRIZIONE: Cappotto in poliestere, spalmato internamente in PVC. Peso 200 g/m² Spessore 0,18mm - Cappuccio fisso a scomparsa con coulisse - Aerazione sul dorso e sotto le ascelle - Chiusura con bottoni automatici - Fondo manica con elastico stringipolso interno. 2tasche con patta anti pioggia in vita.

Codice	Descrizione	Imb	U.M
300235	VERDE L	20	NR
300236	VERDE XL	20	NR
370735	VERDE XXL	20	NR
370764	VERDE XXXL	20	NR



IMPERMEABILE PANTALONE NYLON

P75

P75

DESCRIZIONE: Pantalone in poliestere, spalmato internamente in pvc. Peso 200 g/m² - Spessore 0,18 mm - Elastico in vita con coulisse - 2 tasche laterali passamano.

Codice	Descrizione	Imb	U.M
300250	VERDE L	20	NR
300251	VERDE XL	20	NR
370252	VERDE XXL	20	NR



BERRETTO BLU NAVY

Codice	Descrizione	Imb	U.M
380850	TAGLIA UNICA	10	NR



BERRETTO PESCATORE IMPERMEABILE

Codice	Descrizione	Imb	U.M	Codice	Descrizione	Imb	U.M
1530NERO	NERO - 12PZ	1	CF	1530OLIVA	OLIVA - 12PZ	1	CF



BERRETTO PIUMINO CON PARAORECCHIE

Codice	Descrizione	Imb	U.M	Codice	Descrizione	Imb	U.M
1116OLIVA	OLIVA- 12PZ	1	CF	1116BLU	BLU - 12PZ	1	CF



PONCHO VERDE

DESCRIZIONE: Poncho impermeabile in nylon spalmato interamente in PVC Peso tessuto 200 g/m³ spessore 0,18mm - cappuccio fisso con coulisse-marsupio con cerniera e patta anti-pioggia-bottoni automatici sui lati.

Codice	Descrizione	Imb	U.M
393009	TAGLIA UNICA	20	NR



IMPERMEABILE TASCABILE

DESCRIZIONE: Impermeabile monouso tascabile 100% polietilene.

Codice	Descrizione	Imb	U.M
310007	TASCABILE	20	NR



GREMBIULE PVC ANTISTRIPPO

DESCRIZIONE: Grembiule antistrappo misura 75x110.

Codice	Descrizione	Imb	U.M
350200	BIANCO 75X110	20	NR
350201	VERDE 75X110	20	NR





IMBRACATURA BRETELLE COSCIALE

DESCRIZIONE: di produzione europea, sono realizzate con materiali di qualità, seguendo i più severi standard e offrono un ottima protezione a prezzi estremamente competitivi. Imbracatura con punto di attacco dorsale e sternale. Fibre di regolazione cosciali. Fascia di connessione apribile e regolabile al petto. Peso: 690g

Codice	Descrizione	Imb	U.M
360101	TAGLIA UNICA	5	NR

IMBRACATURA BRETELLA-COSCIALE-CINTURA

DESCRIZIONE: di produzione europea, sono realizzate con materiali di qualità, seguendo i più severi standard e offrono un ottima protezione a prezzi estremamente competitivi. Imbracatura anti caduta con punto di attacco dorsale più cintura di posizionamento sul lavoro. Fibbie di regolazione. Fascia di connessione apribile e regolabile al petto. Peso: 1080g

Codice	Descrizione	Imb	U.M
360102	TAGLIA UNICA	5	NR

ASSORBITORE DI ENERGIA



DESCRIZIONE: Cordino anticaduta con assorbitore di energia. Fune di sicurezza in poliamide ø12mm Lunghezza max 2mt inclusi connettori. Connettore in lega leggera con chiusura Twist-Lock (ø20mm) Peso 925g

Codice	Descrizione	Imb	U.M
360105	TAGLIA UNICA	5	NR

CINTURA DI POSIZIONAMENTO

PROGETTATA E PRODOTTA PER LAVORARE IN SITUAZIONI IN CUI NON ESISTE IL RISCHIO DI CADUTA DALL'ALTO.

La cintura consente all'utilizzatore di collegarsi alla struttura in cui sta lavorando in modo fermo e sicuro. La cintura di posizionamento è progettata per adattarsi alle differenti costituzioni fisiche degli utilizzatori e ad ogni sorta di gesto e postura necessari affinché gli stessi possano esercitare la propria attività in totale comodità.



Codice	Descrizione	Imb	U.M
360100	TAGLIA UNICA	5	NR

IL MOSCHETTONE E IL CORDINO NON SONO INCLUSI!

ATTENZIONE!!!

PER LA CORRETTA CONFIGURAZIONE DEL DPI ANTI CADUTA FARE RIFERIMENTO AL DOCUMENTO VALUTAZIONE RISCHI

ANTICADUTA-CORDINO DI POSIZIONAMENTO

DESCRIZIONE:

Fune di sicurezza "Kernmantel" in poliammide Ø 12 mm. Lunghezza max: 2 m (inclusi i connettori) Con fibbia di regolazione. Connettore in acciaio zincato (Ø 18 mm) con chiusura di sicurezza. Peso: 545 g

Codice	Descrizione	Imb	U.M
350510	CORDINO 2MT	5	NR
350511	MOSCHETTONE	5	NR



ANTICADUTA-DISPOSITIVI RETRATTILI

DESCRIZIONE:

Lunghezza totale dispositivo (inclusi moschettoni) 2,25 m
Nastro tessile larghezza 47 mm
Carter in materiale termoplastico/metallo
Peso: 1180 g ca.
Colore: nero

Codice	Descrizione	Imb	U.M
360109	MT.2,25 AERBLOCK	1	NR



[SCHEDA TECNICA](#)

ANTICADUTA-DISPOSITIVI RETRATTILI RICHIAMO AUTOMATICO

DESCRIZIONE: AEROSTOP 10-carter in acciaio lunghezza cavo 10m-peso kg 6,4
AEROSTOP 20-carter in composito lunghezza cavo 20m-peskg 9

AEROSTOP 30-carter in composito lunghezza cavo 30m-peso kg 11.

Codice	Descrizione	Imb	U.M
360106	10MT	1	NR
360107	20MT	1	NR
360108	30MT	1	NR



IL MOSCHETTONE NON È INCLUSO!

ATTENZIONE!!!

PER LA CORRETTA CONFIGURAZIONE DEL DPI ANTI CADUTA FARE RIFERIMENTO AL DOCUMENTO VALUTAZIONE RISCHI

TUTA MONOUSO 5/6

P71

P71

Tuta in 3° categoria tipo 5 e 6 con cappuccio ed elastico ai polsi e alle caviglie. Il dispositivo è progettato per proteggere i lavoratori da rischi derivati dal contatto con agenti chimici e infettivi. E' idoneo alla protezione da schizzi non copiosi di agenti chimici liquidi UNI EN 13034. Non idoneo per rischi derivanti dal contatto con sostanze chimiche in forma gassosa.

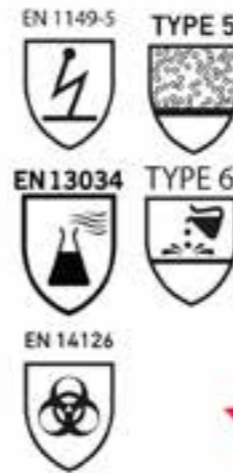

[SCHEDA TECNICA](#)



Codice	Descrizione	Imb	U.M
396130	M	50	NR
396100	L	50	NR
396110	XL	50	NR
396120	XXL	50	NR
396140	XXXL	50	NR

TUTA BIANCA MONOUSO 4-5-6 NASTRATA

Abbigliamento di protezione monouso

Tuta monouso di protezione chimica con cuciture nastrate in tessuto 64 gr antistatico colore bianco, resistente ai getti diretti, alle sostanze chimiche e alle polveri, protezione contro rischio biologico, rilascio nullo di particelle, cappuccio con elastico, polsino in maglia e elastico alle caviglie. Copricerniera a uno strato con nastro adesivo per maggiore protezione contro nebulizzazioni di liquidi.

[SCHEDA TECNICA](#)



Codice	Taglia	Imb.	U.M
350070	L	40	NR
350071	XL	40	NR
350072	XXL	40	NR

TUTA ANSELL ALPHATEC® 2300 PLUS GIALLA

Abbigliamento di protezione monouso
Tuta chimica protettiva livello 3 per i lavoratori impegnati in bonifiche ambientali, applicazioni generali, industriali e chimiche



TUTA: Per lavoratori impegnati in bonifiche ambientali, applicazioni generali industriali e chimiche.

Il tessuto è un compromesso tra una barriera in polietilene (PE) e uno strato interno in non-tessuto bicomponente, la combinazione dei quali fornisce un'eccellente barriera alle sostanze chimiche dannose, pur essendo leggera eppure relativamente resistente e duratura

CARATTERISTICHE E PREGI:

PROTEZIONE: La barriera bicomponente ricoperta resiste alla permeazione di numerose sostanze chimiche liquide.

ALTA VISIBILITÀ: colore giallo chiaro, per migliorare la sicurezza del lavoratore.

COMFORT: Leggera eppure relativamente resistente e duratura.

ANTISTATICA: testata secondo la norma EN 1149-5

PROGETTATA PER PROTEGGERE: Le tipiche caratteristiche delle tute comprendono il cappuccio adatto ai respiratori e patta copripizzo con chiusura a nastro autoadesivo.

APPLICAZIONI:

Pulizia ambientale.
impianti per la depurazione delle acque reflue.
produzione industriale e chimica.
pulizia industriale.

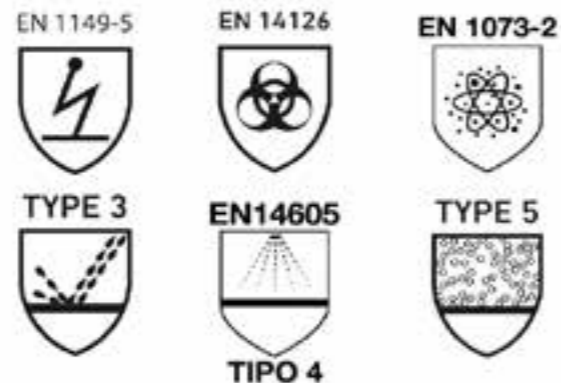

Codice	Taglia	Imb.	U.M
350080	L	25	NR
350081	XL	25	NR
350082	XXL	25	NR

TUTA BLU

TERZA CATEGORIA TRASPIRANTE

DESCRIZIONE: Tuta monouso con cappuccio in 100% polipropilene trilaterale. Materiale ipoallergenico. Protegge da polveri, sporco, dal contatto con agenti chimici in caso di spruzzi leggeri, piccoli schizzi, nebulizzazioni, particelle solide sottoforma di polveri anche sottili, disperse in aria. Idonea anche per rimozione amianti.



Codice	Descrizione	Imb	U.M
350020	L	50	NR
350021	XL	50	NR
350022	XXL	50	NR

[SCHEDA TECNICA](#)



TUTA POLIPROPILENE 40gr

Codice	Descrizione	Imb	U.M
350019	L	50	NR
350017	XL	50	NR
350018	XXL	50	NR

DESCRIZIONE: Tuta polipropilene con cappuccio.



PRONTO SOCCORSO VALIGETTA PLASTICA

P57		P57	
Codice	Descrizione	Imb	U.M
370750	PLASTICA	1	NR

FINO A DUE LAVORATORI



Contenuto:

- 1 copia Decreto Legislativo n° 81/2008 e istruzioni per l'uso dei presidi contenuti e per le prestazioni dei primi soccorsi in attesa dei servizi d'emergenza
- 125 ml di soluzione cutanea di iodopovidone al 10% iodio (1 flacone)
- 250 ml di soluzione fisiologica (sodio cloruro 0,9%) (1 flacone)
- 2 paia di guanti sterili monouso
- 1 compressa di garza sterile cm 18x40 in buste singole
- 1 pinzetta da medicazione sterile monouso
- 1 confezione cotone idrofilo
- 1 confezione da 10 cerotti di varie misure pronti all'uso
- 1 rotolo di cerotto alto cm 2,5x 5 m
- 1 rotolo di benda orlata alta cm 10x5 m
- 1 paio di forbici
- 1 laccio emostatico
- 1 confezione di ghiaccio pronto uso
- 1 sacchetto monouso per la raccolta di rifiuti sanitari
- 3 compresse di garza sterile cm 10x10 in buste singole

[SCHEDE TECNICHE](#)



PRONTO SOCCORSO VALIGETTA PLASTICA

P57		P57	
Codice	Descrizione	Imb	U.M
370751	PLASTICA	1	NR

PIU' DI DUE LAVORATORI



Contenuto:

- 1 copia Decreto Legislativo n° 81/2008 e istruzioni per l'uso dei presidi contenuti e per le prestazioni dei primi soccorsi in attesa dei servizi d'emergenza
- 1000 ml di soluzione cutanea di iodopovidone al 10% iodio (2 flaconi)
- 1500 ml di soluzione fisiologica (sodio cloruro 0,9%) (3 flaconi)
- 5 paia di guanti sterili monouso
- 1 visiera paraschizzi
- 10 compresse di garza sterile cm 10x10 in buste singole
- 2 compresse di garza sterile cm 18x40 in buste singole
- 2 teli monouso cm 40x 60
- 2 pinzette da medicazione sterili monouso
- cotone idrofilo
- 1 confezione di rete elastica di misuramedia
- 2 confezioni da 10 cerotti di varie misure pronti all'uso
- 2 rotoli di cerotto alto cm 2,5 x 5m
- 1 paio di forbici
- 3 lacci emostatici
- 2 confezioni di ghiaccio pronto uso
- 2 sacchetti monouso per la raccolta di rifiuti sanitari
- 1 termometro clinico digitale
- 1 apparecchio per la misurazione della pressione arteriosa

[SCHEDE TECNICHE](#)



PRONTO SOCCORSO ARMADIETTO PLASTICA

P57		P57	
Codice	Descrizione	Imb	U.M
370752	PLASTICA	1	NR

FINO A DUE LAVORATORI



Contenuto:

- 1 Copia Decreto Min 388 del 15.07.03
- 2 Paia guanti sterili
- 1 Flacone disinfettante 125 ml IODOPOVIDONE 10% iodio PMC
- 1 soluzione fisiologica sterile 250 ml CE
- 1 Busta garza compressa sterile 18x40 cm
- 3 Buste garza compressa sterile 10x10 cm
- 1 Confezioni di cotone idrofilo
- 1 Pinza sterile 1 PLASTOSAN 10 cerotti assortiti
- 1 Rocchetto cerotto adesivo m 5x2,5 cm
- 1 Benda di garza da m 3,5x10 cm
- 1 Paio di forbici tagliabendaggi cm 14,5 DIN 58279
- 1 Laccio emostatico
- 1 ICE PACK ghiaccio istantaneo monouso
- 1 Sacchetto per rifiuti sanitari 250x350 mm

[SCHEDE TECNICHE](#)



PRONTO SOCCORSO ARMADIETTO PLASTICA

P57		P57	
Codice	Descrizione	Imb	U.M
370753	PLASTICA	1	NR

PIU' DI DUE LAVORATORI

- 1 Copia Decreto Min 388 del 15.07.03;
- 5 Paia guanti sterili;
- 1 Mascherina con visiera paraschizzi;
- 3 Flaconi soluzione fisiologica sterile 500 ml CE;
- 2 Flaconi disinfettante 500 ml IODOPOVIDONE al 10% iodio;
- 10 Buste garza compressa sterile 10x10 cm;
- 2 Buste garza compressa sterile 18x40 cm;
- 2 Teli sterili 40x60 cm DIN 13152-BR;
- 2 Pinze sterili;
- 1 Confezione di cotone idrofilo;
- 1 Astuccio benda tubolare elastica;
- 2 PLASTOSAN 10 cerotti assortiti;
- 2 Rocchetti cerotto adesivo m 5 x 2,5 cm;
- 1 Paio di forbici taglia bendaggi cm 14,5 DIN 58279;
- 3 Lacci emostatici;
- 2 ICE PACK ghiaccio istantaneo;
- 2 Sacchetti per rifiuti sanitari minigrip;
- 1 Termometro clinico digitale CE;
- 1 Sfigmomanometro PERSONAL con fonendoscopio.



PRONTO SOCCORSO ARMADIETTO METALLO

P57		P57	
Codice	Descrizione	Imb	U.M
370754	METALLO	1	NR

FINO A DUE LAVORATORI



Contenuto:

- 1 Copia Decreto Min 388 del 15.07.03
- 5 Paia guanti sterili
- 1 Mascherina con visiera paraschizzi
- 3 Flaconi Soluzione fisiologica sterile 500 ml CE
- 2 Flaconi Disinfettante 500 ml IODOPOVIDONE al 10% iodio PMC
- 10 Buste compressa garza sterile cm 10x10
- 2 Buste compressa garza sterile cm 18x40
- 2 Teli sterili cm 40x60 DIN 13152-BR
- 2 Pinze sterili
- 1 Confezione di cotone idrofilo
- 1 Astuccio benda tubolare elastica
- 2 PLASTOSAN 10 cerotti assortiti
- 2 Rocchetti cerotto adesivo m 5x2,5 cm
- 1 Paio forbici tagliabendaggi cm 14,5 DIN 58279
- 3 Lacci emostatici
- 2 ICE PACK ghiaccio istantaneo monouso
- 2 Sacchetti per rifiuti sanitari
- 1 Termometro clinico digitale CE

PRONTO SOCCORSO REINTEGRO

P57		P57	
Codice	Descrizione	Imb	U.M
370757	REINTEGRO FINO A DUE LAVORATORI	1	NR

FINO A DUE LAVORATORI

Contenuto:

- 1 copia Decreto Legislativo n° 81/2008 e istruzioni per l'uso dei presidi contenuti e per le prestazioni dei primi soccorsi in attesa dei servizi d'emergenza
- 125 ml di soluzione cutanea di iodopovidone al 10% iodio (1 flacone)
- 250 ml di soluzione fisiologica (sodio cloruro 0,9%) (1 flacone)
- 2 paia di guanti sterili monouso
- 3 compresse di garza sterile cm 10x10 in buste singole
- 1 compressa di garza sterile cm 18x40 in buste singole
- 1 pinzetta da medicazione sterile monouso
- 1 confezione cotone idrofilo
- 1 confezione da 10 cerotti di varie misure pronti all'uso
- 1 rotolo di cerotto alto cm 2,5x 5 m

SCHEDA TECNICA



- 1 rotolo di benda orlata alta cm 10x5 m
- 1 paio di forbici
- 1 laccio emostatico
- 1 confezione di ghiaccio pronto uso
- 1 sacchetto monouso per la raccolta di rifiuti sanitari



PRONTO SOCCORSO ARMADIETTO METALLO

P57		P57	
Codice	Descrizione	Imb	U.M
370755	METALLO PIÙ DI 2 LAVORATORI	1	NR

PIU' DI DUE LAVORATORI



Contenuto:

- 1 copia Decreto Legislativo n° 81/2008 e istruzioni per l'uso dei presidi contenuti e per le prestazioni dei primi soccorsi in attesa dei servizi d'emergenza
- 1000 ml di soluzione cutanea di iodopovidone al 10% iodio (2 flaconi)
- 1500 ml di soluzione fisiologica (sodio cloruro 0,9%) (3 flaconi)
- 5 paia di guanti sterili monouso
- 1 visiera paraschizzi
- 10 compresse di garza sterile cm 10X10 in buste singole
- 2 compresse di garza sterile cm 18x40 in buste singole
- 2 teli monouso cm 40x 60
- 2 pinzette da medicazione sterili monouso
- cotone idrofilo
- 1 confezione di rete elastica di misuramedia
- 2 confezioni da 10 cerotti di varie misure pronti all'uso
- 2 rotoli di cerotto alto cm 2,5 x 5m
- 1 paio di forbici
- 3 lacci emostatici
- 2 confezioni di ghiaccio pronto uso
- 2 sacchetti monouso per la raccolta di rifiuti sanitari
- 1 termometro clinico digitale
- 1 apparecchio per la misurazione della pressione arteriosa

SCHEDA TECNICA



PRONTO SOCCOPACCO REINTEGRO

P57		P57	
Codice	Descrizione	Imb	U.M
370756	REINTEGRO PIÙ DI DUE LAVORATORI	1	NR

Contenuto:

- 1 copia Decreto Legislativo n° 81/2008 e istruzioni per l'uso dei presidi contenuti e per le prestazioni dei primi soccorsi in attesa dei servizi d'emergenza
- 1000 ml di soluzione cutanea di iodopovidone al 10% iodio (2 flaconi ml 500)
- 1500 ml di soluzione fisiologica (sodio cloruro 0,9%) (3 flaconi ml 500)
- 5 paia di guanti sterili monouso
- 1 visiera paraschizzi
- 10 compresse di garza sterile cm 10X10 in buste singole

SCHEDA TECNICA



- 2 compresse di garza sterile cm 18x40 in buste singole
- 2 teli monouso cm 40x 60
- 2 pinzette da medicazione sterili monouso
- 1 confezione di cotone idrofilo
- 1 confezione di rete elastica di misura media
- 2 confezioni da 10 cerotti di varie misure pronti all'uso
- 2 rotoli di cerotto alto cm 2,5 x 5 m
- 1 paio di forbici
- 3 lacci emostatici
- 2 confezioni di ghiaccio pronto uso
- 2 sacchetti monouso per la raccolta di rifiuti sanitari
- 1 termometro clinico digitale

PIU' DI DUE LAVORATORI



ARMADIETTO FARMACIA VUOTO

Codice	Descrizione	Imb	U.M
410350	27X14X40CM	12	NR





PRONTO SOCCORSO OCULARE

DESCRIZIONE: Stazione lavaggio oculare d'emergenza. Dispone di chiusura frontale antipolvere e specchio, è inoltre dotato di viti e tasselli per l'applicazione a parete. Contiene: 1 acone di soluzione salina sterile ml.500 e 1 acone soluzione sterile PH neutro ml.250. I flaconi sono dotati di tappo oculare premontato per un rapido utilizzo. Dim. mm 320L x 410H x 80P

IMPIEGO: Modalità di utilizzo: per aprire DROP è sufficiente tirare leggermente il coperchio lasciandolo cadere verso il basso. Estrarre il acone e ruotare il tappo. In questo modo si rompe il sigillo ed il acone è pronto all'uso. Il tappo automatico consente di dirigere in modo preciso il getto ottenendo un'eccezionale lavaggio oculare senza sprechi. A ne intervento, lo specchio montato nella stazione può essere un utile accessorio per fare una prima valutazione dei danni.



Codice	Descrizione	Imb.	U.M
370745	DUAL DROP	1	NR
370747*	FLAC. PH NEUTRO ML.250*	1	NR
370746*	FLAC. SALINA ML.500*	1	NR

* SU ORDINAZIONE

CEROTTO AUTOADERENTE



DESCRIZIONE: CER061 colore BLU (idoneo anche per settore alimentare) CER060 color pelle (su ordinazione) Ideale per coprire ferite specialmente nei punti critici, per esempio le dita delle mani. Si utilizza direttamente sulla ferita. E' modellabile, autoaderente, elastico, resistente all'acqua. Assorbe il sangue e non attacca alla pelle ai peli ed alla ferita stessa senza creare ostruzione ai movimenti. Contiene lattice, è disponibile in color pelle su ordinazione

Codice	Descrizione	Imb	U.M
370749	CM6X5MT COL.BLU	1	NR

DISPENSER CEROTTI BOLERO



DESCRIZIONE: BOLERO dispenser da parete per cerotti in ABS. E' sufficiente alzare la protezione trasparente e prelevare il cerotto. Con l'estrazione la bustina si apre ed il cerotto è pronto per un' immediata applicazione ("antitaccheggio"). Può essere utilizzato con vari formati e modelli di cerotti. BOLERO è già fornito di tasselli e viti per l'attacco a parete.

Contiene 1 ricarica da 42 cerotti in tessuto mm.19x72 e una ricarica di cerotti in tessuto da 36 pz .mm 25x72 Su ordinazione il



Codice	Descrizione	Imb.	U.M
370740	DISPENSER+CEROTTI	1	CF
370741*	19X72 CF.6X42PZ	1	CF
370742*	25X72 CF.6X36 PZ	1	CF

* SU ORDINAZIONE



PALETTO PARAPEDONALE

P112		P112	
Codice	Descrizione	Imb	U.M
477300	BASE E PALETTI CF DA 10PZ	1	CF

DESCRIZIONE: BASE E PALETTI IN PLASTICA H.90



CATENA PLASTICA

P98		P98	
Codice	Descrizione	Imb	U.M
410898	BIANCO Ø 8	100	MT
410899	MARRONE Ø 8	100	MT
410901	BIANCA/ROSSA Ø 8	100	MT
410900	BIANCA/ROSSA Ø 6	200	MT



TRECCIA SEGNALETICA BIANCO/ ROSSA

Codice	Descrizione	Imb	U.M
410905	Ø 12 RT.120MT	1	RT



NASTRO DELIMITATORE

P56		P56	
Codice	Descrizione	Imb	U.M
430050	H.70 BIANCO/ROSSO	36	RT

NASTRO DELIMITAZIONE IN BOX 200MT



NASTRO DELIMITATORE ADESIVO

Codice	Descrizione	Imb	U.M
610090	BIANCO/ROSSO	24	NR
610091	GIALLO/NERO	24	NR
610092	BIANCO	18	NR
610093	GIALLO	18	NR
610096	BLU	18	NR
610097	VERDE	18	NR
610098	ROSSO	18	NR

DESCRIZIONE: Nastro segnaletico in polietilene adesivizzato.50MMx33MT.

MACCHINA TRACCIALINEE

DESCRIZIONE: Smalto a base di resine acriliche. Contiene pigmenti speciali che assicurano elevata copertura tale da rendere suiciente un solo passaggio; l'elevata qualità e la praticità d'applicazione consentono un uso sia di tipo cantieristico che privato per le occasioni più svariate.

Codice	Descrizione	Imb	U.M
600487	TRACCIALINEE	1	NR



COLORE SPRAY TRACCIANTE

DESCRIZIONE: Smalto per traccialinee a base di resine acriliche. ML 500

Codice	Descrizione	Imb	U.M
600480	BIANCO	4	NR
600481	GIALLO	4	NR

COLORE SPRAY TRACCIANTE MA- NUALE

DESCRIZIONE: FLUO. ML.500

Codice	Descrizione	Imb	U.M
600495	ARANCIO	12	NR
600496	ROSSO	12	NR
600497	GIALLO	12	NR
600498	BLU CHIARO	12	NR



STRISCIA ANTISDRUCCIOLO

DESCRIZIONE: Nastro adesivo antiscivolo in rotolo e strisce.

Codice	Descrizione	Imb	U.M
460259	19MMX0,6MT	50	NR
460263	25MMX18MT	6	RT
460275	50MMX18MT	40	RT

CONI STRADALI RESINA

P97		P97	
Codice	Descrizione	Imb	U.M
470525	H 30 CM	20	NR
470526	H 50 CM	10	NR

DESCRIZIONE: Cono spartitraffico 100% polietilene Colore arancio bianco





DESCRIZIONE: Pannello adesivo antiurto da posizionare sulle pareti del garage per prevenire urti posteriori con il paraurti e laterali all'apertura delle portiere

PANNELLO ADESIVO ANTIURTO

Codice	Descrizione	Imb	U.M
460010	13.7X50CM STANDARD 2PZ	12	CF

PANNELLO ADESIVO ANTIURTO

Codice	Descrizione	Imb	U.M
460005	32X40 MEDIUM	12	NR

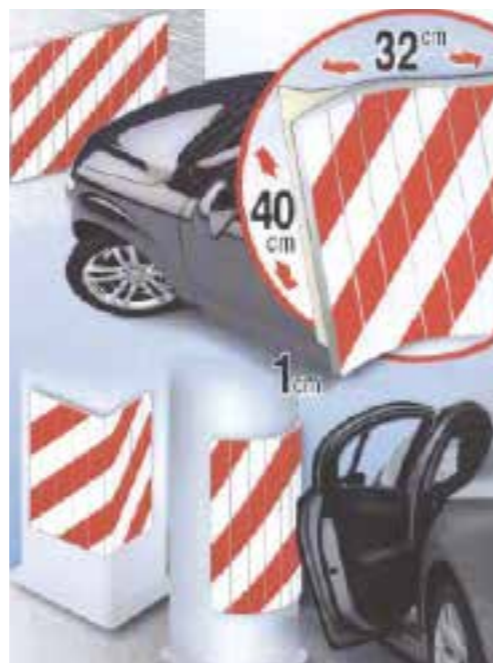

SPECCHIO STRADALE

P99		P99	
Codice	Descrizione	Imb	U.M
670760	CM 40	1	NR
670761	CM 50	1	NR
670762	CM 60	1	NR
695008	CM80	1	NR
692462	CM90	1	NR
670765	ATTACCO A MURO	1	NR

DESCRIZIONE: Specchio parabolico sia stradale che di sicurezza in metacrilato infrangibile, utilizzabile sia per curve stradali che per interni. Orientabile in tutti i sensi-completo di attacco per pali ø 60.



SU ORDINAZIONE!



ARCO ANTISOSTA BLOCK

DESCRIZIONE: Pratico accessorio che vi consente di mantenere libera la vostra area di parcheggio. Realizzato in robusto tubod'acciaio, verniciato

Codice	Descrizione	Imb	U.M
692041	ANTISOSTA	1	NR

LAMPEGGIATORE

Codice	Descrizione	Imb	U.M
670741	LAMPEGGIATORE	10	NR
670700	BATTERIA	12	NR
670740	LAMPADINA	10	NR

DESCRIZIONE: Lampeggiatore stradale-accensione a fotocellula-plastica antiurto impermeabile



CARTELLI



697127



670701 A
670702 B



600904



OMOLOGATO
su ordinazione
697014



600928



600915



600905



600935



600936



691775



600913



699039



600914



600926



600910



*600945



600906



600907



600908



600909



600912



600916

*IN ALLUMINIO



CONTENITORI PER ENOLOGIA



P129		P129	
Codice	MASTELLO TONDO VINACCIA	Imb.	U.M
410243	LT 230 Ø85X55 H NO GRADUATO	1	NR
410236	LT 350 Ø96X72 H GRADUATO OGNI 25LT	1	NR
410237	LT 500 Ø96X89 H GRADUATO OGNI 50LT	1	NR
410244	LT 750 Ø122X82 H GRADUATO OGNI 100LT	1	NR
410239	LT 1000 Ø140X90 H GRADUATO OGNI 100LT	1	NR
410240	LT 1500 Ø155X100 H GRADUATO OGNI 100LT	1	NR
Codice	MASTELLO SOTTOSPINA VINACCIA	Imb.	U.M
410242	LT 110 Ø80X30 H NO GRADUATO	1	NR
410231	LT 150 Ø88X32 H NO GRADUATO	1	NR
410232	LT 275 Ø110X35 H NO GRADUATO	1	NR
Codice	MASTELLO NERO VINACCIA	Imb.	U.M
410247	LT 230 Ø85X55 H	1	NR
470565	LT 350 Ø96X73 H	1	NR
470566	LT 500 Ø104X82 H	1	NR
Codice	MASTELLO SOTTOSPINA NERO	Imb.	U.M
410246	LT 110 Ø80X30 H	1	NR
470563	LT 275 Ø110X35 H	1	NR
Codice	MASTELLO OVALE	Imb.	U.M
410087	LT 85 BIANCO Ø62X32 - 36H	1	NR
470560	LT 85 NERO Ø62X32 - 36H	1	NR

- VINACCIA E BIANCO PER ALIMENTI -

COPERCHI PER MASTELLONI VINACCIA

Codice	Descrizione	Imb.	U.M
410248	LT 500 Ø104 VINACCIA	1	NR
410249	LT 750 Ø115 VINACCIA	1	NR
410293	LT 500 Ø104 NERO	1	NR
410292	LT 1000 Ø140 VINACCIA	1	NR



ACCESSORI MASTELLI

Codice	Descrizione	Imb.	U.M
410599	FILTRO	1	NR
410202	MANIGLIE	1	NR
410079	RUBINETTO 1"X30MM	1	NR
410257	RUBINETTO 1"X20MM	1	NR
440004	INNESTO PER SERBATOIO 1"	1	NR
440005	RUBINETTO FILETTO GAS" CON PORTAGOMMA CURVO Ø30	1	NR



MASTELLO VENETO 2 MANIGLIE CON BORDINO

Codice	Descrizione	Imb.	U.M
410218	Ø55 44H 65LT	1	NR



MASTELLO MULTIUSO



Codice	Descrizione	Imb.	U.M
440485	LT.25 D.38 H.30	10	NR
440490	LT.41 D.45 H.35	10	NR

Risposta alle necessità di tutti i giorni, dalla spesa al bucato, dal giardinaggio all'edilizia.

CASSA MACERIE TONDA

Codice	Descrizione	Imb.	U.M
400144	TONDA LT.45 34x48 NERA	5	NR



CASSA SOVRAPPONIBILE/INSERIBILE



P132		P132	
Codice	Descrizione	Imb.	U.M
410069	LT 65 CHIUSA	10	NR
410071	LT 65 FONDO PIENO	10	NR
Codice	Descrizione	Imb.	U.M
410073	LT 50 CHIUSA	10	NR
410070	LT 65 CHIUSA	10	NR

MISURE: LT.65 63x44x33h
LT.50 56x42x29h



CASSA QUADRA

Codice	Descrizione	Imb.	U.M
410086	LT 55 QUADRA	10	NR

MISURA: 45x49,5x35,5h



CASSA RETTANGOLARE MANICO RINFORZATO FERRO

Codice	Descrizione	Imb.	U.M
410310	LT 65 ROSSA	10	NR
492052	LT 65 NERA	10	NR

La cassa nera si presta per gli utilizzi pesanti dove non è richiesta l'idoneità al contatto con gli alimenti

MISURA: 60x45x35h



CASSAORTOFRUTTA SOVR/INSERIBILE



(B)



(A)



(C)

P131		P131	
Codice	Descrizione	Imb.	U.M
410146	FONDO PIENO (A)	210	NR
410145	CHIUSA (B)	210	NR
410147	TUTTA FOR. (C)	210	NR

MISURA:
56x35x31

LITRI:
40



CASSAORTOFRUTTA SOVRAPPONIBILE 40LT



(B)



(A)



(C)

P130		P130	
Codice	Descrizione	Imb.	U.M
410089	FONDO PIENO (A)	90	NR
410096	CHIUSA (B)	90	NR
410255	TUTTA FOR. (C)	90	NR

MISURA:
53x36x31

LITRI:
40



CESTA OVALE MANICO BAIONETTA



MANICO E CESTA STACCABILI PER RIDURRE AL MINIMO LO SPAZIO NECESSARIO PER STOCCARLE FUORI STAGIONE.

P8		P8	
Codice	Descrizione	Imb.	U.M
410499	LT 20 MANICO PLASTICA	10	NR



CESTA RACCOLTA ALTRE MISURE

P8		P8	
Codice	Descrizione	Imb.	U.M
410298	OVALE LT 25 MANICO FERRO	10	NR
410406	TONDA LT 16 MANICO PLASTICA	10	NR
410407	TONDA LT 20 MANICO PLASTICA	10	NR



CASSA SOVRAPPONIBILE



P82		P82	
Codice	Descrizione	Imb.	U.M
410063	LT.20 38X28X19H	10	NR
410064	LT.30 45X38X19H	10	NR
410065	LT.46 56X33X25H	10	NR
410066	LT.72 65X40X30H	10	NR
410067	LT.100 53,5X45X43H	10	NR
410068	LT.130 76X53X34,5H	10	NR

Codice	Descrizione	Imb.	U.M
410075	coperchio per lt.46	10	NR
410076	coperchio per lt.72	10	NR



CONTENITORE RETTANGOLARE LT.75

Codice	Descrizione	Imb.	U.M
410355	contenitore	10	NR
410356	coperchio con viti	10	NR

MISURE: 62x45x35h

Contenitore rettangolare resistente, utilizzato per molteplici utilizzi. Idoneo al contatto alimentare.



CONTENITORE INDUSTRIALE

Codice	COLORE BIANCO	Imb.	U.M
410082	LT.150 80X63X38H	10	NR
410084	LT.180 80X60X48H	10	NR
410077	LT.220 88X64X50H	10	NR
COLORE NERO			
410081	LT. 150 80X63X38H	10	NR
410083	LT.180 80X60X48H	10	NR
410078	LT.220 88X64X50H	10	NR

NERO **NON IDONEO** AL CONTATTO CON ALIMETI



CASSETTA PER PIZZA TRASPORT SOVRAPPONIBILE

P8		P8	
Codice	Descrizione	Imb.	U.M
460058	60X40X11H	5	NR
460061	60X40X8H	5	NR
460062	COPERCHIO BIANCO	10	NR
460064	COPERCHIO TRASPARENTE	10	NR



VASCHETTA PESCE

Codice	Descrizione	Imb.	U.M
410199	50X34 H.12CM CHIUSA	25	NR



VASCHETTA FORATA

Codice	Descrizione	Imb.	U.M
410195	31X26X11H	10	NR
410196	47X32X14H	10	NR



NEW

VISUAL BOX



S
LT 2



M
LT 5



L
LT 10



XL
LT 15



XL HIGH
LT 20



XXL
LT 30



XXL HIGH
LT 62

Codice	Descrizione	Imb.	U.M
STE12990	(S) 19X16X10H (LT2)	1	NR
STE13050	(M) 32,5X19X11H (LT5)	1	NR
STE13051	(L) 36,5X25,5X14H (LT10)	1	NR
STE13052	(XL) 39X29X17H (LT15)	1	NR
STE13055	(XL HIGH) 39X29X24H (LT20)	1	NR
STE13053	(XXL) 59X39X17H (LT30)	1	NR
STE13056	(XXL HIGH) 59X39X35H (LT62)	1	NR

CASA PALLET PEHD 4 PIEDA



Codice	Descrizione	Imb.	U.M
	CASSA PALLET		
475100	LT 300 1000X635X645 de	1	NR
475101	LT 600 1200x800x800 de	1	NR
	COPERCHIO:		
475102	LT 300	1	NR
475103	LT 600	1	NR
	RUOTA IN GOMMA:		
475104	LT 300 C/SUPPORTO	4	NR
475105	LT 600 C/SUPPORTO	4	NR

PORTATA: lt.300 150kg - lt.600 250kg
per carico uniformemente distribuito su tutto il fondo



CISTERNA PELLETTIZATA



Codice	Descrizione
400260	VASCA CONTENIMENTO PER CISTERNA 1000LT 1420X1420X1000H PORTATA: 1500KG
400261	ACCESSORIO PER SPILLAGGIO VASCA CONTENIMENTO CAPACITÀ 90LT



ECOTANK CONTENITORE

Codice	Descrizione	PZ	U.M.
480430	ECOTANK CONTENITORE LT210 78X72 VERDE S/COPERCHIO	1	NR
480431	ECOTANK CONTENITORE LT300 78X89 VERDE S/COPERCHIO	1	NR
480432	ECOTANK CONTENITORE LT500 96X89 VERDE S/COPERCHIO	1	NR
480433	ECOTANK COPERCHIO 210-310 Ø78 VERDE	1	NR
480435	ECOTANK COPERCHIO 500 Ø96 VERDE	1	NR
480437	ECOTANK SUPPORTO PER 210/300 59X34 VERDE	1	NR



RUBINETTO



RACCORDO



FILTRO

ECOTANK RACCORDO/RUBINETTO/FILTRO

Codice	Descrizione	PZ	U.M.
480441	ECOTANK FILTRO PER "+PIENO" D.10	1	NR
480436	ECOTANK RUBINETTO 3/4"	1	NR
480438	ECOTANK "+PIENO" RACCORDO UNIVERSALE	1	NR

CISTERNA CON GABBIA LT1000 SU PALLET METALLO



Cisternetta da 1000 litri .
La migliore soluzione alle vostre esigenze di contenere e trasportare prodotti di ogni genere. Facile da pulire ed allo stesso tempo meccanicamente resistente, permette un impiego ideale di questa versione nell'industria alimentare o per contenere prodotti farmaceutici o cosmetici.



Codice	Descrizione	Imb.	U.M.
475108	CISTERNA CON GABBIA 1000LT SU PALLET METALLO -BOCCA D.225	1	NR
493552	CISTERNA CON GABBIA LT500 SU PALLET PLASTICA NO ADR	1	NR



Codice	Descrizione	Imb.	U.M.
419373	CISTERNA CON 500 LT.500 H94-L87-P98	1	NR
480502	CISTERNA CON1000 LT.1050 H115-L106-P127	1	NR
480503	CISTERNA CON1500 LT.1500 H133-L125-P137	1	NR

CATALOGO CISTERNE
SU ORDINAZIONE



RACCORDI PER CISTERNE



FOTO 1	Codice	Descrizione	Imb.	U.M.
(1)NIPPLO PP RIDOTTO FIL.GAS 2”M	495045	1” 1/2M	1	NR
(1) NIPPLO PP RIDOTTO FIL.GAS 2”M	495046	1” 1/4M	1	NR
FOTO 2				
(2)MANICOTTO PP RIDUZIONE FIL.GAS 2”	495044	1”F	1	NR
FOTO 3				
(3)VALVOLA SFERA ASTER	600243	1” 1/4 F-F NERA	1	NR
(3)VALVOLA SFERA ASTER	600244	1”1/2 F-F NERA	1	NR
FOTO 4				
(4)ADATTATORE FILETTO GAS /S60 F.F. GUARNIZIONE EPDM FOOD	495043	2”	1	NR
(4)ADATTATORE FILETTO GAS /S60 F.F. GUARNIZIONE EPDM FOOD	440002	1”	1	NR
FOTO 5				
(5)ADATTATORE FILETTO GAS /S60 M. GUARNIZIONE EPDM FOOD	440003	1”	1	NR



RUBINETTI PER CISTERNE



FOTO 1	Codice	Descrizione	Imb.	U.M.
(1)RUBINETTO MOPLEN 1"X30MM	410079	1"	1	NR
FOTO 2				
(2)RUBINETTO FILETTO GAS FEM. CON PORTA-GOMMA CURVO d.30	440005	1"	1	NR



BAULI

Codice	BAULE PER EDILIZIA	Imb.	U.M	Codice	BAULE PER EDILIZIA	Imb.	U.M
419545	60X40X44H 105LT	1	NR	419555	SLIM 100X40X53H	1	NR
419546	80X40X46H 140LT	1	NR	419557	MAXI 110X55X64H	1	NR



Codice	Baule della NONNA	Imb.	U.M
419558	100X55X65CM	1	NR



CASSETTIERE TRASPARENTE



Codice	Descrizione	Imb.	U.M
410006	12 CASSETTI 48X114,5X50H	6	NR
410007	6 CASSETTI 103X114,5X50H	6	NR
410008	3 CASSETTI 214X114,5X50H	6	NR

CASSETTIERE CRYSTAL BOX



IDONEITA' ALIMENTARE



	Descrizione	Imb.	U.M
403006	300X155X175H 1 CASSETTO	2	NR
403007	600X155X175H 3 CASSETTI	1	NR
403008	600X200X215H 3 CASSETTI	1	NR
403009	600X240X300H 2 CASSETTI	1	NR

ESPOSITORE CRYSTAL BOX



Codice	Descrizione	Imb.	U.M
403011	ESPOSITORE CON BASE 1750H 600X40X1000 MP175	1	NR
403010	ESPOSITORE PENSILE 600X40X100	1	NR

CONTENITORE KOMBI



	P39	P39		
Codice	Descrizione	Imb.	U.M	
410000	2K L.108 P.167 H.75	48	NR	
410001	3K L.151 P.237 H.126	38	NR	
410002	4K L.213 P.350 H.164	24	NR	
410003	5K L.310 P.490 H.190	12	NR	
410004	5KS L.385 P.580 H250	4	NR	
410005	6K L.450 P.710 H.300	4	NR	

PORTA MINUTERIE CARGO

Codice	CARGO 1000	Imb.	U.M
420730	SINGOLO 37,5X32X6H	12	NR
Codice	CARGO 2000	Imb.	U.M
420731	DOPPIO 37,5X32X21H	6	NR



PORTA ATTREZZI CARGO

Codice	Descrizione	Imb.	U.M
420719	48X26X24H/513 CARGO	3	NR
420718	38X26X22H/413 CARGO	6	NR



CANESTRI POLIETILENE



Codice	Descrizione	Imb.	U.M
410100	LT 1	10	NR
410101	LT 2	12	NR
410102	LT 3	12	NR
410103	LT 5	12	NR
410104	LT 10	6	NR
410105	LT 15	6	NR
410106	LT 20	6	NR
410107	LT 25	6	NR
410108	LT 30	6	NR
410632	LT 10 CON RUBINETTO	7	NR
410633	LT 20 CON RUBINETTO	4	NR
497237	RUBINETTO 1/4" PER CANESTRO con rubinetto	1	NR
420707	CANESTRO 2 USI LT 3+2	5	NR
410562	BIDONCINO POLIETILENE LT.2 BOCCA LARGA	1	NR
440697	TAPPO CON RUBINETTO LT 5-10-15-20-25-30	10	NR
400500	TAPPO CANESTRO	10	NR



FUSTI BOTTICELLA DEMETRA

P92		P92	
Codice	Descrizione	Imb.	U.M
400230	05 LT - 20X17X36CM rubinetto coperchio tappo NON IN DOTAZIONE	1	NR
400231	10LT - 24X20X37CM rubinetto coperchio tappo NON IN DOTAZIONE	1	NR
400232	15LT - 26X23X42CM rubinetto coperchio tappo NON IN DOTAZIONE	1	NR
400233	20LT - 30X27X42CM rubinetto coperchio tappo NON IN DOTAZIONE	1	NR
400234	25LT - 30X26X49CM rubinetto coperchio tappo NON IN DOTAZIONE	1	NR
400235	50LT - 29X34X56CM	1	NR
400236	100LT - 52X43X71CM	1	NR



420245 RUBINETTO 3/8" DAL 5 LT AL20 LT
420285 RUBINETTO 3/4" DAL 25 LT A 100 LT

RIBALTABILE PER OTTIMIZZARE GLI SPAZZI

FUSTI BOCCA LARGA ATTACCO RUBINETTO

Codice	Descrizione	Imb.	U.M
470538	LT 220 BOCCA 350MM 1020X600MM	1	NR
470537	LT 100 BOCCA 250MM 1020X600MM	1	NR
470549	LT 50 BOCCA 220MM 700X355MM	1	NR
470548	LT 25 BOCCA 170MM 560X280MM	1	NR
470539	RUBINETTO PER FUSTO 3/4"	1	NR

FUSTI BOCCA LARGA

Codice	Descrizione	Imb.	U.M
470517	LT 10 BOCCA 110MM 420X212MM	1	NR
470516	LT 5 BOCCA 094MM 350X167MM	1	NR

P92

P92



FUSTI IN POLIETILENE ALTA DENSITA'

FOTO 1	Codice	Descrizione	Imb.	U.M.
FUSTO BLU CHIUSURA TOTALE Ø395 H800 CERT.ALIM.	470530	120LT	1	NR
FUSTO BLU CHIUSURA TOTALE Ø582 H985 CERT.ALIM.	470531	220LT	1	NR



440004

PER FORO DA Ø 32MM

BOTTIGLIETTA POLIETILENE CON SOTTOTAPPO E SIGILLO DI GARANZIA

P80		P80	
Codice	Descrizione	Imb.	U.M.
410430	50 CC - RETTANGOLARI	400	NR
410431	100 CC - RETTANGOLARI	600	NR
410432	250 CC - RETTANGOLARI	300	NR
410433	500 CC - RETTANGOLARI	150	NR
410434	1000 CC - RETTANGOLARI	80	NR
410435	2000 CC - RETTANGOLARI	40	NR
410095	1000 C SPRUZZETTA CON CANNUCCIA TONDA	10	NR
410470	50 CC - CILINDRICO	400	NR
410471	100 CC - CILINDRICO	700	NR
410472	250 CC - CILINDRICO	300	NR
410473	500 CC - CILINDRICO	160	NR
410474	1000 CC - CILINDRICO	80	NR
410475	2000 CC - CILINDRICO	40	NR



Tappo con sigillo garanzia



CANESTRO CARBURANTI



FOTO	Codice	Descrizione	Imb.	U.M.
	660105	METALLO - 24X11,5X31	8	NR
	660110	METALLO - 29X12,5X40	5	NR
	660120	METALLO - 36,5X16X46	4	NR
	660150	METALLO - BOCCAGLIO PER TRAVASO	1	NR
	410109	PLASTICA - CANESTRO	24	NR
	410110	PLASTICA - CANESTRO	12	NR
	410111	PLASTICA - CANESTRO	3	NR

TRAVASATORE KEROSENE+POMPA

Codice	Descrizione	Imb.	U.M.
430905	LT 12	5	NR
430508	POMPA CM 75	6	NR



BROCCA

Codice	Descrizione	Imb.	U.M
400916	LT 2	6	NR
400917	LT 5	6	NR
400928	Kit TUBO FLESSIBILE+FILTRO	1	NR



CILINDRO GRADUATO

Codice	Descrizione	Imb.	U.M
411306	250CC	1	NR
411307	500CC	1	NR
411308	1000CC	1	NR



CARAFFA GRADUATA

Codice	Descrizione	Imb.	U.M
410440	LT 1 - KRISTAL	24	NR
410441	LT 2 - KRISTAL	20	NR
410442	LT 3 - KRISTAL	20	NR
410443	LT 5 - KRISTAL	20	NR
410059	LT 1 - BIANCA	10	NR
410060	LT 2 - BIANCA	10	NR
410061	LT 3 - BIANCA	10	NR
410062	LT 5 - BIANCA	10	NR



IMBUTI MOPLEN

Codice	Descrizione	Imb.	U.M
410601	Ø 8	12	NR
410585	Ø 10	12	NR
410586	Ø 12	12	NR
410587	Ø 14	20	NR
410589	Ø 18	20	NR
410579	Ø 22 C/PORTA FILTRO	10	NR
410580	Ø 26 C/ PORTA FILTRO	10	NR
410581	Ø 30 C/ PORTA FILTRO	10	NR
410582	Ø35 C/PORTA FILTRO	10	NR
410596	Ø 38	5	NR
410597	Ø 45	5	NR



FILTRO PER IMBUTO

Codice	Descrizione	Imb.	U.M
410583	Ø 10 PER IMBUTO DA Ø 22	10	NR
410584	Ø 12 PER IMBUTO DA Ø 26/30/35	10	NR



ENO- IMBUTO Ø 21 CON FILTRO

Codice	Descrizione	Imb.	U.M
400903	C/FILTRO CURVA FLESSIBILE	1	NR
400904	C/FILTRO CURVA RIGIDA	1	NR
400901	CURVA FLESSIBILE RICAMBIO	1	NR
450049	FILTRO RICAMBIO	1	



ENO- IMBUTO AUTOREGOLATORE

Codice	Descrizione	Imb.	U.M
411304	AUTOREGOLATORE	1	NR



IMBUTO COLA LATTE

Codice	Descrizione	Imb.	U.M
410571	CON FILTRO, Ø 25, 5X10,4	6	NR





SESSOLA PIANA NEUTRA

Codice	Descrizione	Imb.	U.M
410245	CM 44X22	5	NR

MISURE MANICO INCLUSO

SESSOLE MOPLEN

Codice	MISURA CON MANICO	MISURA SENZA MANICO	CAPACITÀ ML	Imb.	U.M
410626	CM 19	CM 12	100	6	NR
410627	CM 24	CM 15	200	6	NR
410628	CM 29	CM 18	300	6	NR
410629	CM 34	CM 21	600	6	NR
410630	CM 38	CM 26	900	6	NR
410631	CM 42	CM 30	1500	6	NR



SESSOLA ZINCATA

Codice	Descrizione	Imb.	U.M
610150	CM 29	6	NR
610152	CM 38	6	NR
610153	CM 42	6	NR



SECCHIO ZINCATO

Codice	Descrizione	Imb.	U.M
610156	LT.8	12	NR
610155	LT.12	12	NR



BIDONE IMMONDIZIA ZINCATO

Codice	Descrizione	Imb.	U.M
610160	LT.35 37X36X36	12	NR
610161	LT.62 46Z42X42	12	NR



BIDONE CON RUOTE LT.120

P21

P21

SACCHI IMMONDIZIA: 90X120
MISURE: L480 P550 H930

IDONEO A SCARICHI CON MEZZI MECCANICI

Codice	Descrizione	Imb.	U.M
410264	BIANCO	1	NR
410250	BLU	1	NR
410204	GIALLO	1	NR
492176	GRIGIO	1	NR
410266	MARRONE	1	NR
410203	ROSSO	1	NR
410200	VERDE	1	NR

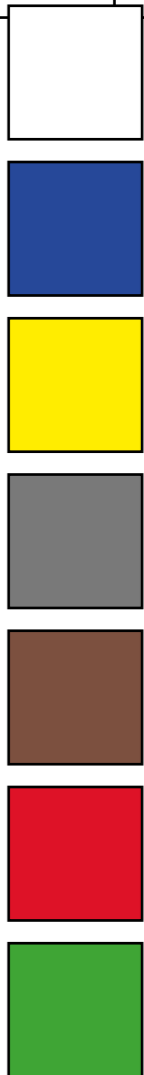

ACCESSORI PER BIDONI CON RUOTE 120

Codice	Descrizione	Imb.	U.M
410260	FERMASACCO METALLO LT.120	1	NR
410262	PEDALE LT.120	1	NR

BIDONE CON RUOTE LT.240

P21

P21

SACCHI IMMONDIZIA: 110X150

MISURE: L580 P715 H1070

ALTRE INFORMAZIONI:

Codice	Descrizione	Imb.	U.M
410227	ROSSO	1	NR
410198	VERDE	1	NR
410267	MARRONE	1	NR
410265	BIANCO	1	NR
410251	BLU	1	NR
410228	GIALLO	1	NR
496097	GRIGIO	1	NR



ACCESSORI PER BIDONI CON RUOTE 240

Codice	Descrizione	Imb.	U.M
410261	FERMASACCO METALLO LT.240	1	NR
410263	PEDALE LT.240	1	NR

BIDONE CON RUOTE E PEDALE 80LT

P21

P21

Codice	Descrizione	Imb.	U.M
410270	BIANCO	1	NR
410271	GRIGIO	1	NR
410272	VERDE	1	NR
410273	GIALLO	1	NR
410274	BLU	1	NR

SACCHI IMMONDIZIA: 70X110

MISURE: 51X40X79,5h



BIDONE RACCOLTA DIFFERENZIATA NAPO LT.70

P21

P21

Codice	Descrizione	Imb.	U.M
420309	ARANCIO	10	NR
420308	BLU	10	NR
420306	GIALLO	10	NR
420307	GRIGIO	10	NR
420305	VERDE	10	NR

SACCHI IMMONDIZIA: 70X110

MISURE: 50x43x70h

USO



BIDONE BASCULANTE MULTIPAT LT.60

P21		P21	
Codice	Descrizione	Imb.	U.M
445006	BASC.BLU	6	NR
445005	BASC.GIALLO	6	NR
445009	BASC.BIANCO	6	NR
445008	BASC.VERDE	6	NR

MISURE:39X39X68H



BIDONE MULTIUSO BE-GREEN LT.50

P21		P21	
Codice	Descrizione	Imb.	U.M
445000	BIANCO	6	NR
445003	BLU	6	NR
445001	GIALLO	6	NR
445002	VERDE	6	NR



SACCHI IMMONDIZIA: 50X60
MISURE: 37X37X56h

CASSONETTO PIANO SENZA PEDALE

(SU ORDINAZIONE)

Codice	Descrizione	Imb.	U.M
492490	CASSONETTO / SENZA PEDALE	1	NR
693170	PEDALE	1	NR

CARATTERISTICHE TECNICHE

Materiale: PEHD, 100% riciclabile, resistente UV

Processo: stampaggio ad iniezione

Vasca: stampata in un unico pezzo con superficie completamente liscia

- perimetralmente dotata di quattro maniglie e sprovvista di spigoli vivi

- fondo munito di foro per lo scarico dell'acqua con tappo in polietilene

Dispositivo di sollevamento: attacco "maschio" DIN ed a pettine frontale rinforzato come da norma UNI

EN 840-3.Coperchio: piano incernierato al bordo posteriore

Ruote: 4 ruote pivotanti di diametro 200 mm, di cui 2 fornite di dispositivo di frenatura integrale

Optional: • pedaliera per l'apertura del coperchio



Capacità	Larghezza max	Larghezza vasca	Profondità	Altezza	Massa a vuoto
1.100 lt.	1.373 mm	1.257 mm	1.073 mm	1.354 mm	50,00 kg

CARRELLO PORTASACCHI A X ROSSO

Codice	Descrizione	Imb.	U.M
691769	CARRELLO 100X51X47CM	1	NR



BIDONE VERDE

P21		P21	
Codice	Descrizione	Imb.	U.M
410205	BIDONE S/COPERCHIO LT 50 (A)	10	NR
410206	LT 70 (B)	10	NR
410207	LT 100 (C)	10	NR
410208	LT 120 (D)	10	NR
410211	COPERCHIO LT 50-70	10	
410209	LT 100/120	10	NR



TREPOLO PORTASACCHI CON COPERCHIO COLORATO

P21		P21	
Codice	Descrizione	Imb.	U.M
410177	VERDE	6	NR
410178	GIALLO	6	NR
410179	ROSSO	6	NR
497097	BLU	6	NR



BIDONE NERO

P21		P21	
Codice	Descrizione	Imb.	U.M
470510	BIDONE S/COPERCHIO LT 50 (A)	10	NR
470511	LT 70 (B)	10	NR
470512	LT 100 (C)	10	NR
491054	LT 120 (D)	10	NR
470514	COPERCHIO LT 50-70	10	
470515	LT 100/120	10	NR



BIDONE BIANCO

P21		P21	
Codice	Descrizione	Imb.	U.M
410050	BIDONE S/COPERCHIO LT 50 (A)	10	NR
410051	LT 70 (B)	10	NR
410052	LT 100 (C)	10	NR
410072	COPERCHIO LT 50-70	10	
410054	LT 100/120	10	NR



TREPOLO PORTASACCHI VERDE

P21		P21	
Codice	Descrizione	Imb.	U.M
410180	Trespolo lt.110 Ø38	15	NR

SACCHI IMMONDIZIA: 75X110
MISURE: Anello fermasacco compreso



MISURE BIDONI: A ø45x44H (FONDO Ø37) // B ø45x60H (FONDO Ø36)
C ø52x65H (FONDO Ø42) // D ø52x76H (FONDO Ø42)

MISURE COPERCHIO: A e B ø46x3H // C e D ø53x3H

SACCHI IMMONDIZIA: A 70x110 // B 75x110 // C 81x110 // D 90x120

BIDONE NERO CON COPERCHIO

P21		P21	
Codice	Descrizione	Imb.	U.M
410563	LT 60 (A) Ø45cm H60cm	10	NR
410197	LT 80 (B) Ø45cm H74cm	10	NR
410055	LT 100 (C) Ø45cm H88cm	10	



SACCHI IMMONDIZIA: 75X110
MISURE: Anello fermasaccho compreso

SACCHI IMMONDIZIA:

A: 70X110
 B: 75X110
 C: 81X110



PATTUMIERA UMIDO

Codice	Descrizione	Imb.	U.M
420310	VERDE LT.10	6	NR
493350	BLU LT.25	6	NR
493320	VERDE LT.25	6	NR
493380	MARRONE LT.25	6	NR

SACCHI IMMONDIZIA: MATER-BI

MISURE: lt.10 23,1x24x30h
 lt.25 35x32,4x41,6h

BIDONE RACCOLTA DIFFERENZIATA LT.35 MANICI IN PLASTICA

P21		P21	
-----	--	-----	--

MISURE: 40X30,5X51h
ALTRE INFORMAZIONI: In ogni bidone sono disponibili 4 adesivi per la raccolta differenziata



Codice	Descrizione	Imb.	U.M
420311	VERDE	12	NR
420316	GIALLO	12	NR
420317	ROSSO	12	NR
420318	MARRONE	12	NR
492053	BLU	12	NR



PATTUMIERA AMICA ECO-SPACE



Codice	Descrizione	Imb.	U.M
STE42551	GIALLO	1	NR
STE42553	BLU	1	NR
STE42554	VERDE	1	NR
STE42555	GRIGIO	1	NR
STE42556	BIANCO	1	NR
STE42557	TORTORA	1	NR

SACCHI IMMONDIZIA: 50X60
MISURE: 40X30X40H - 20LT



ESEMPI DI COMPOSIZIONE

BIDONE JERRY LT.23 CON COPERCHIO E MANICI

Codice	Descrizione	Imb.	U.M
445035	SILVER	6	NR
445038	TORTORA	6	NR

MISURE: LT.23 37x32x46h



PATTUMIERA ELEGANCE 10 LT

Codice	Descrizione	Imb.	U.M
410275	TORTORA	6	NR

MANICO ANTI RANDAGISMO
MISURE: LT.10 ø30X29,5H



PATTUMIERA A PEDALE MARGHERITA

Codice	Descrizione	Imb.	U.M
445027	LT 20 BIANCO	6	NR
445116	LT 20 TORTORA	6	NR
445025	LT 4,5 BIANCO	6	NR

MISURE: LT.20 30x26x38.5h / LT.4.5 20,5x20,5X23,5h



BIDONE BASIC

P21		P21	
Codice	Descrizione	Imb.	U.M
420302	BIDONE	1	NR

SACCHI IMMONDIZIA: 70X110
MISURE: 68X39X85H



PATTUMIERA PEDALE LT.60

Codice	Descrizione	Imb.	U.M
460017	CON PEDALE LT 60	3	NR

MISURE: 41X35X75H



PATTUMIERA CON COPERCHIO EUREKA

Codice	Descrizione	Imb.	U.M
STE20117	LT 10 ROSSO	6	NR
STE20116	LT 10 BLU	6	NR
STE20164	LT 15 ROSSO	6	NR
STE20163	LT 15 BLU	6	NR
STE20214	LT 20 ROSSO	6	NR
STE20213	LT 20 BLU	6	NR

CHIUSURA ANTI RANDAGISMO



MISURE: (LT.10) ø25x27 (LT.15) ø27x39
(LT.20) ø30x31

CESTINO GETTACARTA

Codice	Descrizione	Imb.	U.M
410565	STONE GREY	6	NR

MISURE: Ø.28X26.5H



PATTUMIERA SOTTOLIVELLO

Codice	Descrizione	Imb.	U.M
470100	BIANCO LT 11	8	NR



BORSE PER RACCOLTA DIFFERENZIATA



Codice	Descrizione	Imb.	U.M
420315	KIT BORSE	1	CF

SECCHIO AGRICOLO GRIGIO

P21		P21	
Codice	Descrizione	Imb.	U.M
410496	LT 12	10	NR
410497	LT 18	10	NR
410498	LT 25	10	NR



SECCHIO AGRICOLO VERDE



Codice	Descrizione	Imb.	U.M
410709	LT 18	10	NR

SECCHIO INDUSTRIALE GRIGIO

P21		P21	
Codice	Descrizione	Imb.	U.M
410619	LT 12	10	NR
410620	LT 15	10	NR
410621	LT 18	10	NR



SECCHIO MURATORE ARANCIO



Codice	Descrizione	Imb.	U.M
410705	EXTRA PESANTE ø36	12	NR

SECCHIO MURATORE MANICO ANTIFORTUNISTICO

Codice	Descrizione	Imb.	U.M
410712	SECCHIO MURATORE LT 14	10	NR



SECCHIO CON BECCO BIANCO

P21		P21	
Codice	Descrizione	Imb.	U.M
410155	LT 9	10	NR
410156	LT 12	10	NR
410157	LT 14	10	NR
410158	LT 17	10	NR
410159	LT 25	10	NR



SECCHIO NORMALE AZZURRO

P21		P21	
Codice	Descrizione	Imb.	U.M
410869	LT 6	10	NR
410870	LT 9	10	NR
410871	LT 12	10	NR
410872	LT 15	10	NR
410873	LT 18	10	NR

MASTELLO 3 MANIGLIE

P21		P21	
Codice	Descrizione	Imb.	U.M
410220	BIANCO ø45x33H - 35lt	10	NR
410221	BIANCO ø50x36H - 45lt	10	NR
410222	BIANCO ø55x44H - 65lt	10	NR
410223	BIANCO ø60x48H - 80lt	10	NR
410224	BIANCO ø65x43H - 100lt	10	NR
410225	BIANCO ø70x51H - 125lt	10	NR
410226	BIANCO ø80x51H - 160lt	10	NR
410862	AZZURRO ø45x33H - 35lt	10	NR
410863	AZZURRO ø50x36H - 45lt	10	NR
410864	AZZURRO ø55x44H - 65lt	10	NR
410865	AZZURRO ø60x48H - 80lt	10	NR
410866	AZZURRO ø65x43H - 100lt	10	NR
410867	AZZURRO ø70x51H - 125lt	10	NR



Codice	Descrizione	Imb.	U.M	BAGNO OVALE	
410850	AZZURRO CM 45	10	NR	P21	P21
410851	AZZURRO CM 50	10	NR		
410852	AZZURRO CM 55	10	NR		
410853	AZZURRO CM 60	10	NR		
410854	AZZURRO CM 65	10	NR		
410855	AZZURRO CM 70	10	NR		
410856	AZZURRO CM 80	10	NR		
410181	BIANCO CM 45	10	NR		
410182	BIANCO CM 50	10	NR		
410183	BIANCO CM 55	10	NR		
410184	BIANCO CM 60	10	NR		
410185	BIANCO CM 65	10	NR		
410186	BIANCO CM 70	10	NR		
410187	BIANCO CM 80	10	NR		



BAGNO TONDO

P21		P21		Codice	Descrizione	Imb.	U.M
				410451	BIANCO ø 35	10	NR
				410452	BIANCO ø 40	10	NR
				410453	BIANCO ø 45	10	NR
				410404	BIANCO ø 50	10	NR
				410403	BIANCO ø 55	10	NR
				410859	AZZURRO ø 35	10	NR
				410860	AZZURRO ø 40	10	NR
				410861	AZZURRO ø 45	10	NR
				410875	AZZURRO ø 50	10	NR
				410874	AZZURRO ø 55	10	NR



BAGNO QUADRO

Codice	Descrizione	Imb.	U.M
410857	AZZUR. LT 10 33x31x15H	10	NR
410858	AZZUR. LT 15 38x36x17H	10	NR
440687	BIANCO LT 10 33x31x15H	10	NR
440688	BIANCO LT 15 38x36x17H	10	NR



BACINELLA MOPLEN

P21		P21	
Codice	Descrizione	Imb.	U.M
410303	30X30	10	NR
410304	34X34	10	NR



BIDONCINO OLIMAX LT.3

Nuovo contenitore progettato per la raccolta differenziata dell'olio usato in cucina. Il riempimento è facilitato da un'ampia apertura completa di filtro mobile, mentre la bocchetta di scarico permette uno svuotamento fluido e pulito grazie al sistema salvagoccia. OLIMAX è dotato di una pratica maniglia di sollevamento ed è lavabile in lavastoviglie.

Disponibile nei colori verde e giallo, ha una capacità di 3 litri.

Codice	Descrizione	Imb.	U.M
420320	OLIMAX	10	NR

Capacità	Larghezza	Profondità	Altezza	Peso a vuoto
lt.3	202 mm	192 mm	275 mm	360 gr



ARMADIO PORTASCOPE

COD. 615010



ARMADIO ALTO

COD. 615030



ARMADIO BASSO

COD. 615020



TELONI IMPORT

P18		P18	
Codice	Descrizione	Imb.	U.M
460261	2X3 - 100GR	30	NR
460262	3X4 - 100GR	15	NR
460267	3X5 - 100GR	15	NR
460268	3X6 - 100GR	10	NR
460269	4X4 - 100GR	10	NR
460270	4X5 - 100GR	10	NR
460264	4X6 - 100GR	8	NR
460271	5X5 - 100GR	8	NR
460272	5X6 - 100GR	5	NR
460265	5X7 - 100GR	5	NR
460273	6X7 - 100GR	5	NR
460274	6X8 - 100GR	4	NR
460266	6X10 - 100GR	3	NR
Codice	Descrizione	Imb.	U.M
450550	2X3 - 170GR	10	NR
450551	3X4 - 170GR	5	NR
450552	4X5 - 170GR	5	NR
450553	4X6 - 170GR	5	NR
450554	5X6 - 170GR	5	NR
450555	6X8 - 170GR	3	NR
450568	6X10 - 170GR	1	NR
450549	8X10 - 170GR	1	NR
450559	8X12 - 170GR	1	NR
450569	10X12 - 170GR	1	NR

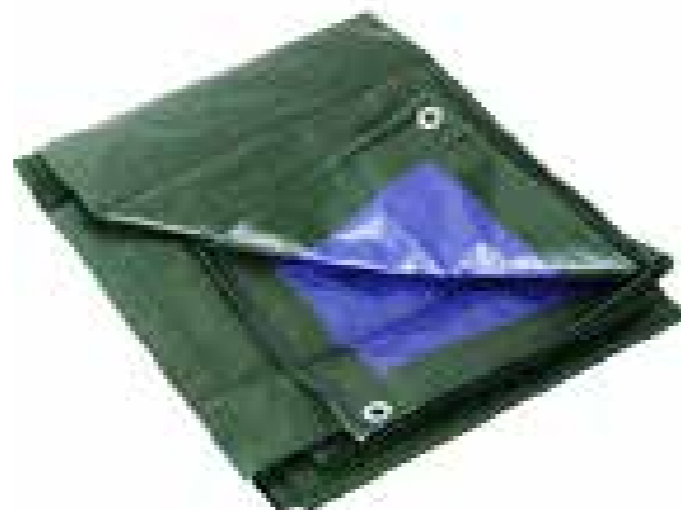

OCCHIELLATI A: 1 MT
- MISURE TELONI NOMINALI -

TELO RETINATO TRASPARENTE POLIETILENE

P18		P18	
Codice	Descrizione	Imb.	U.M
460280	2X3 - 180GR	30	NR
460281	3X3 - 180GR	15	NR
460282	3X4 - 180GR	15	NR
460283	3X5 - 180GR	10	NR
460284	4X4 - 180GR	10	NR
460285	4X5 - 180GR	10	NR
460286	4X6 - 180GR	8	NR
460287	5X6 - 180GR	8	NR
460288	5X7 - 180GR	5	NR
460289	6X8 - 180GR	5	NR
460290	6X10 - 180GR	5	NR



TELONI NAZIONALI

P18		P18	
Codice	Descrizione	Imb.	U.M
430071	2X3 - 240GR	10	NR
430072	3X4 - 240GR	5	NR
430073	4X5 - 240GR	5	NR
430074	4X6 - 240GR	5	NR
430075	5X6 - 240GR	5	NR
430076	6X8 - 240GR	3	NR
430077	6X10 - 240GR	2	NR



TELONI OCCHIELLATI ALIMENTARI

P18		P18	
Codice	Descrizione	Imb.	U.M
450561	200 GR/MQ 4x5	5	NR
450564	200 GR/MQ 4x6	4	NR
450562	200 GR/MQ 5x6	6	NR
450565	200 GR/MQ 5x7	3	NR
450563	200 GR/MQ 6x8	3	NR



Tabella durata media delle versioni Cover Up					
Categoria	Geomembrane tessili				
Supporto	HDP E (Polietilene ad alta densità)				
Finissaggio	Rinforzato con triplo strato di spalmatura in LDPE Poliolefine				
Peso MQ	240GR	380 GR	380 GR XLT	550GR XLT	
Trattamento UV	360 kly	360kly	1000kly	1000kly	
DURATA MEDIA	ALMENO 2	ALMENO 2	ALMENO 5/6	ALMENO 5/6	

Disponibili solo su ordinazione
GUARDA LE VARIE GRAMATURE CHE POSSIAMO OFFRIRVI
SUL NOSTRO CONFIGURATORE!

CREA IL TUO TELO SU MISURA!
CONFIGURATORE SU WWW.CENI.IT

FOGLIA POLIETILENE BIANCA/NERA 0,20

RT.50 MT



P47		P47	
Codice	Descrizione	Imb.	U.M
410908	H.6 BOBINA H 1,5MT	~60	KG
410909	H.8 BOBINA H 1,10MT	~80	KG
410913	H.10 BOBINA H 1,25 MT	~100	KG
410914	H.12 BOBINA H 1,5MT	~120	KG
410929	H.14 BOBINA H 1,75MT	~140	KG
410930	SP 0,16 H.16 BOBINA H 2MT	~160	KG

FOGLIA POLIETILENE NERA 0,20 256MQ

Codice	Descrizione	Imb.	U.M
410046	H 4 BOBINA H 1,15 MT	50	KG
410042	H 6 BOBINA H1,65 MT	50	KG
410043	H 8 BOBINA H 1,00 MT	50	KG



FOGLIA PACIAMATURA NERA 0,05 1400MQ



Codice	Descrizione	Imb.	U.M
410907	H 1,20 STESA	~70	KG
410022	H 1,60 STESA	~70	KG
410019	H 4,00 PIEGATA 1MT	~70	KG

ESPOSITORE FOGLIA

Codice	Descrizione	Imb.	U.M
495350	ESPOSITORE	1	NR

DESCRIZIONE:

L'espositore dispone di 5 pali. H200X230MM



FOGLIA POLIETILENE NEUTRA 0.20 250MQ RT 50KG



Codice	Descrizione	Imb.	U.M
410015	H.2 125MT piegata H1MT	1	RT
410018	H.3 83MT piegata H1MT	1	RT
410021	H.4 63MT piegata H1MT	1	RT
410023	H.5 50MT piegata H1MT	1	RT
410025	H.6 41MT piegata H1MT	1	RT
410026	H.8 31MT piegata H1MT	1	RT
410027	H.10 25MT piegata H1MT	1	RT

FOGLIA POLIETILENE NEUTRA 0,10

Codice	Descrizione	Imb.	U.M
410039	H.2 piegata H1 MT 560MQ	~53	KG
750027	H.3 piegata H1,5 MT 780MQ	~74	KG
410041	H.4 piegata H2 MT 800MQ	~77	KG
410038	H.6 piegata H1,8 MT 780MQ	~75	KG



FOGLIA ADDITTIVA 36 MESI 0,20 (3 INVERNI, 2 ESTATI) 400MQ



P47		P47	
Codice	Descrizione	Imb.	U.M
410942	H4 piegata H1,6MT	~70	KG
410940	H6 piegata H1,6MT	~70	KG
410941	H8 piegata H2,10MT	~70	KG

LONG LIFE è un film di polietilene altamente stabilizzato ai raggi UV. Il master additivo impiegato ha una concentrazione decisamente superiore a altri prodotti simili. E' proposto nello spessore di 200 microns e consigliato per la copertura di serre e tunnels per le coltivazioni pluriennali. In base alla normativa EN 13206 nella classe "D".

BOBINETTA POLIETILENE TRASPARENTE SP.0,08

Codice	Descrizione	Imb.	U.M
460000	4X10MT 9PZ	1	SC
460001	2X20MT 9PZ	1	SC



FOGLIA ADDITIVATA 12 MESI 0.12 25KG 226MQ



Codice	Descrizione	P47	
		Imb.	U.M
410920	H.2	17	RT
410924	H.3	17	RT
410921	H.4	17	RT
410922	H.6	17	RT
410923	H.8	17	RT
496082	ESPOSITORE FOGLIA	1	NR



ROTOI PIEGATI A 1MT
MATERIALE VERGINE PRIMA SCELTA

...E PER AIUTARVI NEL TAGLIO E NELL'IDENTIFICAZIONE DEL PRODOTTO:

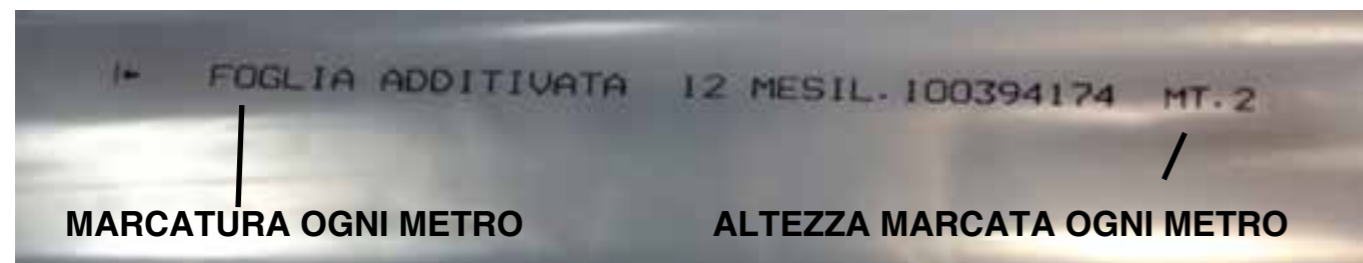

FOGLIA ADDITIVATA 0,12mm 12 MESI TRASPARENTE NEUTRA

L'UNICA FOGLIA PER VARI UTILIZZI!



CERCA FOGLIA CENI SU:



<p>nuova foglia 0,12 18MPa</p> <p>vecchia foglia 0,20 11MPa</p>	<p>2 - UNA SUPERFICIE RADDOPPIATA A PARITÀ DI PESO</p> <p>nuova foglia 0,12 9062MQ</p> <p>vecchia foglia 0,20 5438MQ</p>
<p>3 - DURATA MINIMA GARANTITA 12 MESI GRAZIE ALLA FORMILAZIONE ANTI UV.</p>	<p>4 - SPECIALE COMPOSIZIONE IN QUALITÀ ALIMENTARE</p>
<p>6 - GARANTITA 12 MESI</p>	

ESTENSIBILE MANUALE ANIMA CARTONE H50

P10

P10

SCHEDA TECNICA
TRASPARENTE



Codice	Descrizione	sc. per Pallet	U.M
475110	TRASPARENTE 23MY (scat da 6rt)	48	SC
475109	BIANCA 30MY (scat da 6rt)	48	SC
475111	NERA 30MY (scat da 6rt)	48	SC
475107	MANIGLIA	1	NR



ESTENSIBILE MACCHINABILE

Codice	Descrizione	Imb.	U.M
475106	H 50 23MY RT17 KG TRASP	~750	KG
495494	H 50 30MY RT17 KG BIANCA	~750	KG



ESTENSIBILE MANUALE MINIROLL

P10

P10

Codice	Descrizione	Imb.	U.M
410094	H.10 CM 23MY TRASPARENTE RT.300GR	55	RT
EST125	H.12,5 CM 23MY TRASPARENTE RT.300GR	48	RT



ESTENSIBILE TRASPARENTE

ROTOLE DA 2,6KG
CON SOLO 300GR
DI ANIMA CARTONE
200 MT LINEARI



MANIGLIA PER ESTENSIBILE H.10

Codice	Descrizione	Imb.	U.M
475116	MANIGLIA H.10	12	NR



PALLET PLASTICA

Codice	Descrizione	Imb.	U.M
480590	Dimensioni: 800x1200 Carico Statico: 1600 kg Carico Dinamico: 800 kg 9 PIEDI	70	NR



PER EXPORT

FOGLIA A BOLLE 45GR/MQ

P30

P30

Codice	Descrizione	Imb.	U.M
410037	H 100x100 MT 100MQ	1	RT
			RT
470534	H 0,50x200 MT 100MQ	2	RT
410033	H 100x200 MT 200MQ	1	RT
410034	H 125x200 MT 250MQ	1	RT
410035	H 150x200 MT 300MQ	1	RT
492032	H 200x200 MT 400MQ	1	RT



[SCHEDA TECNICA](#)



Struttura bolla PELD accoppiata con foglio PEHD. Il top per prodotti verniciati.

**SU RICHIESTA:
ROTTOLI IN ALTEZZE DIVERSE**

FOGLIA A BOLLE MINIROLL

P30

P30

Codice	Descrizione	Imb.	U.M
410049	H 100x10 MT	15	RT



POLIETILENE ESPANSO

P30

P30

Codice	Descrizione	Imb.	U.M
460120	H 100 SP.1MM RT.500 MQ	1	RT
460121	H 120 SP.3MM RT.210 MQ	1	RT
460122	H 125 SP.5MM RT.125 MQ	1	RT



[SCHEDA TECNICA](#)



**SU RICHIESTA:
ROTTOLI IN ALTEZZE DIVERSE**

RETE CALZA

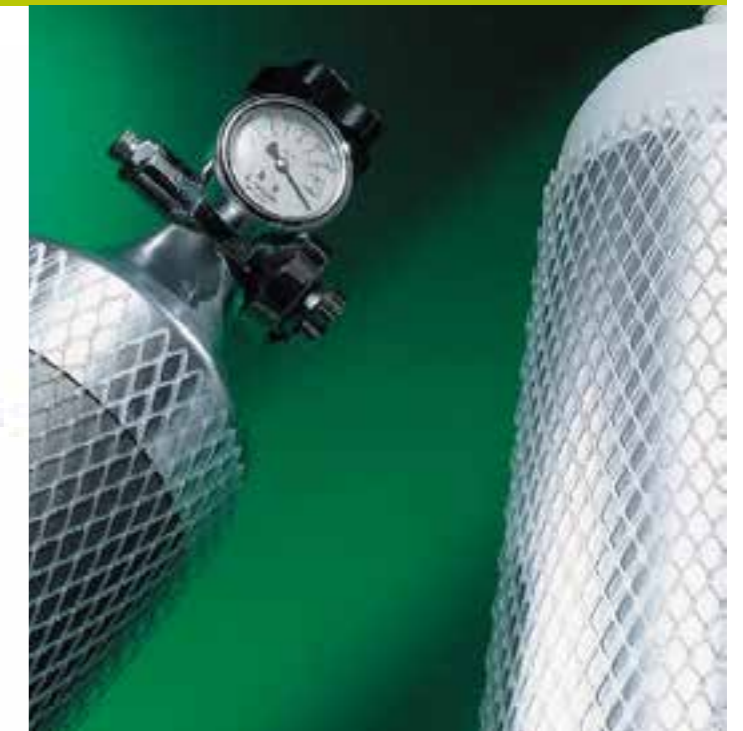

Da parti e componenti meccanici fino a prodotti cilindrici verniciati o cromati o ancora ceramica e cristallo, vi sono centinaia di applicazioni che richiedono una soluzione efficace e competitiva per la separazione degli elementi fragili durante la manipolazione del materiale.

L'elevata elasticità e la possibilità di recupero e/o riutilizzo, ed una vasta gamma di diametri disponibili, rendono queste reti adatte alla protezione di elementi tubolari o cilindrici di qualsiasi tipo.

I colori brillanti contribuiscono a separare o smistare gli articoli in base alle dimensioni o alla forma all'interno di una certa gamma di prodotti.

Codice	Descrizione	Imb.	U.M
470590	ARANCIO (ø10-20) RT 250MT	1	RT
470592	BLU (ø20-50) RT 250MT	3	RT
470591	NEUTRA (ø20-50) RT 250MT	2	RT
470593	GIALLA (ø40-75) RT 150MT	2	RT
470594	MARRONE (ø50-80) RT 100MT	2	RT
470595	ROSSA (ø70-130) RT 100MT	2	RT
499528	NEUTRA D.125-250 RT50MT	5	RT

SU ORDINAZIONE SIAMO IN GRADO DI FORNIRE LUNGHEZZE TAGLIATE SU MISURA (LOTTE MINIMI)

PROFILI "U" BLU

Codice	Descrizione	Imb.	U.M
450004	PER SP. 25/35 2MT	240	MT
450005	PER SP. 35/45 2MT	160	MT

VENDUTI SOLO A SCATOLA



PROFILI "L" BLU

Codice	Descrizione	Imb.	U.M
492111	50X50X6 SP. 2MT	530	MT
498614	75X75X10 SP. 2MT	240	MT

VENDUTI SOLO A SCATOLA



NASTRO ELETTRICISTA

Codice	Descrizione	Imb.	U.M
610021	BIANCO 15MMx10MT	160	RT
610003	BIANCO 15MMx25MT	144	RT
610009	BIANCO 25MMx25MT	54	RT
610076	BIANCO 19MMx25MT	72	RT
610023	ROSSO 15MMx10MT	160	RT
610027	GIALLO 15MMx10MT	160	RT
610022	GRIGIO 15MMx10MT	160	RT
610020	NERO 15MMx10MT	160	RT
610005	NERO 15MMx25MT	144	RT
610058	NERO 19MMx10MT	80	RT
610072	NERO 19MMx25MT	72	RT
610011	NERO 25MMx25MT	54	RT
610013	NERO 50MMx25MT	27	RT



NASTRO MULTIUSO TELATO

Codice	Descrizione	Imb.	U.M
610094	50MMx25MT GRIGIO	18	RT
610089	50MMx50MT GRIGIO	18	RT
610095	50MMx25MT NERO	18	RT



NASTRO CARTA AVORIO

Codice	Descrizione	Imb.	U.M
610014	19MMx50MT	96	RT
610015	25MMx50MT	72	RT
610016	30MMx50MT	60	RT
610017	38MMx50MT	48	RT
610018	50MMx50MT	36	RT



NASTRO BIODESIVO

Codice	Descrizione	Imb.	U.M
610038	50MMx25MT	36	RT
610040	50MMx5MT	36	RT

NASTRO BIODESIVO IN SCHIUMA

Codice	Descrizione	Imb.	U.M
610087	19MMx1,5MT - SP1MM	24	RT



NASTRO IMBALLO AVANA

P29

P29



NASTRO IMBALLO TRASPARENTE

P29

P29



Codice	Descrizione	Imb.	U.M	Codice	Descrizione	Imb.	U.M
610004	66MTx50MM 28MY	36	RT	610002	66MTx50MM 28MY	36	RT
610071	66MTx50MM 35MY PE-SANTE	36	RT	610069	66MTx50MM 35MY PE-SANTE	36	RT
490609	132MTx50MM 35MY PESANTE	36	RT	610077	132MTx50MM35MY PE-SANTE	36	RT

NASTRO IMBALLO BIANCO

P29

P29



NASTRO PPL ADESIVO FRAGILE

P29

P29



Codice	Descrizione	Imb.	U.M	Codice	Descrizione	Imb.	U.M
610070	66MTx50MM 28MY	36	RT	610079	66MTx50MM "FRAGILE"	36	RT

DISTRIBUTORE NASTRO PROFESSIONALE

Codice	Descrizione	Imb.	U.M
620504	CON FRIZIONE	10	NR



PERSONALIZZAZIONE NASTRI IMBALLO

- Disponibile su nastro imballo ppl bianco
- Quantità minima 360 rotoli
- 2 o 3 colori

esempio di conferma d'ordine:

Soggetto:		Articolo: 231 D	Misure: mt 66 X 50 mm	Fondo: BIANCO	Correzioni: SI <input type="checkbox"/> NO <input type="checkbox"/>
Sviluppo: 209 mm		Senso di avvolgimento			Data:
N° 0					Firma per approvazione:
1. <input type="checkbox"/>	NERO	2. <input type="checkbox"/>	VERDE 355C	3. <input type="checkbox"/>	
4. <input type="checkbox"/>		5. <input type="checkbox"/>		6. <input type="checkbox"/>	

NASTRO TELA 38MMX2,75MT



Codice	Descrizione	Imb.	U.M
610050	GRIGIO	8	RT
610053	ROSSO	8	RT
610054	BLU	8	RT
610055	BIANCO	8	RT
610056	NERO	8	RT

NASTRO TRASPARENTE

Codice	Descrizione	Cf.	Imb.	U.M
610039	PPL 15MMx66MT	10	120	RT
610042	PPL 19MMx33MT	24	192	RT
610044	PVC 25MMx66MT	6	72	RT



DISTRIBUTORI NASTRI



Codice	Descrizione	Imb.	U.M
610057	DISTRIBUTORE CHIOCCIOLA	120	NR

TELO COPRITUTTO PITTORE

P55		P55		
Codice	Descrizione	Cf.	Imb.	U.M
430054	4X4 PEBD	10	90	NR
498299	4X25 PEHD	24	12	NR



CARRELLO PORTASACCHI

Codice	Descrizione	Imb.	U.M
666001	CARRELLO .RUOTE PNEUMATICHE	2	NR
690096	RUOTA RICAMBIO	1	NR



CARRELLO RIPIEGABILE RUOTE PIENE

Codice	Descrizione	Imb.	U.M
666003	PORTATA 45KG	1	NR



CARRELLO RIBALTABILE RUOTE PNEUMATICHE

ALTRE INFORMAZIONI: l'ingombro della vasca è cm 94x51,5 h21.
Una volta montato diventa cm 100x53 h 110

Codice	Descrizione	Imb.	U.M
666004	PORTATA 250KG	1	NR
666006	RUOTA RICAMBIO	1	NR



SACCHI RAFFIA BIG BAG



Codice	Descrizione	Imb.	U.M
699133	90X90X120CM	10	NR
496409	SACCO BIG BAG 87X87X120H OMOLOGATO "R" 13H3Y FONDO CHIUSO	10	NR

Chiusura superiore a caramella, fondo chiuso

I sacconi big-bags sono utilizzati soprattutto grazie alla loro portata che puo' arrivare fino a 15 quintali.



SACCHI RAFFIA POLIPROPILENE

Codice	Descrizione	gr	nr	U.M
699402	35X50	38	50	CF
430020	45X75	52	50	CF
430021	55X100	73	50	CF
430022	60X100	78	50	CF
430023	70X120	110	50	CF



SACCHI RASCHEL



Codice	Descrizione	Imb.	U.M.
699403	35X50 100PZ	1	CF
699404	41X62 100PZ	1	CF
699405	52X80 100PZ	1	CF

SACCHI IN JUTA



Codice	Descrizione	Imb.	U.M.
694147	50x80cm - 215gr	1	NR
694148	60x100cm - 370gr	1	NR

DESCRIZIONE:

Sacchi in tessuto di juta robusto dalla consistenza di 215 o 370gr.
La juta è un materiale naturale e a favore dell'economia sostenibile.



SACCHETTI SHOPPER COMPOSTABILE

UNI EN 13432

Codice	Descrizione	Imb	U.M
430063	23+7+7x40 PICCOLI 1000PZ	1	SC
430060	27+8+8x50 MEDI 500PZ	1	SC
430061	30+9+9x60 GRANDI 500PZ	1	SC



SACCHETTI POLIETILENE ALIMENTARI SP.0,05 SCATOLE DA 10 KG

P34



P34			
Codice	Descrizione	Imb.	U.M
430000	10X15 PZ.7246	1	CF
430001	15X20 PZ.3623	1	CF
430017	15X25 PZ.2898	1	CF
430002	20X30 PZ.1812	1	CF
430003	25X35 PZ.1242	1	CF
430004	30X40 PZ.906	1	CF
430005	35X45 PZ.690	1	CF
430006	40X60 PZ.453	1	CF
430007	50X70 PZ.310	1	CF
430008	70X100 PZ.155	1	CF
430009	70X125 PZ.124	1	CF
430010	70X150 PZ.103	1	CF
430012	100X150 PZ . 72	1	CF
430094	120X150 PZ . 60	1	CF

SACCHETTI FREEZER

P35



P35			
Codice	Descrizione	Imb	U.M
430958	23X32 (360pz)	12	RT
430959	28X40 (360pz)	12	RT



SACCHETTI PE ALIMENTARI GRIP

(SU ORDINAZIONE)

con chiusura a pressione
-spessore 50 micron-

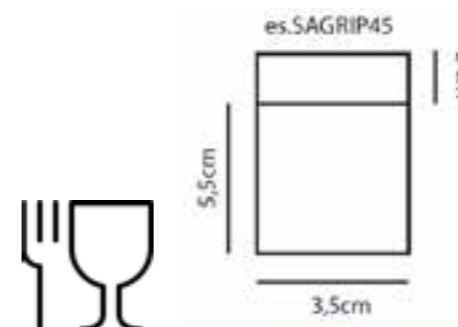

SHOPPER POLIETILENE RIUTILIZZABILE

Codice	Descrizione	Imb	U.M
430068	32+10+10 x 60 100 µm scatola da 250pz	1	SC



Codice	Descrizione	Imb	U.M	Codice	Descrizione	Imb.	U.M
SAGRIP45	3,5X5,5+2 conf.1.000 PZ	1	CF	SAGRIP02	15X20+2 conf.1000 pz	1	CF
SAGRIP23	4X6+2 conf.1.000 pz	1	CF	SAGRIP56	16X23+2 conf.1000pz	1	CF
SAGRIP51	5,5x6,5+2 conf.1000 pz	1	CF	SAGRIP08	16X25+2 conf.1000pz	1	CF
SAGRIP09	6x8+2 conf.1000 pz	1	CF	SAGRIP41	18X25+2 conf.1.000 pz	1	CF
SAGRIP01	7x10+2 conf.1.000 pz	1	CF	SAGRIP40	20x25+2 conf.1000 pz	1	CF
SAGRIP20	10X10+2 conf.1.000 pz	1	CF	SAGRIP14	20x30+2 conf.1000 pz	1	CF
SAGRIP05	8x12+2 conf.1.000 pz	1	CF	SAGRIP57	22x28+2 conf.1000 pz	1	CF
SAGRIP52	5,5x25+2 conf.1000 pz	1	CF	SAGRIP11	23x32+2 conf.1000 pz	1	CF
SAGRIP04	10X15+2 conf.1.000 pz	1	CF	SAGRIP33	23x35+2 conf.1000 pz	1	CF
SAGRIP53	8x18+2 conf.1.000 pz	1	CF	SAGRIP 61	30X40+2 conf.1.000PZ	1	CF
SAGRIP26	10X20+2 conf.1.000 pz	1	CF	SAGRIP62	35X50+2 conf.1.000PZ	1	CF
SAGRIP10	12x18+2 conf.1000 pz	1	CF	SAGRIP65	50X50+2 conf.1.000PZ	1	CF
SAGRIP55	15X18+2 conf.1000 pz	1	CF				

SACCHETTO PER VINACCIA SP.0,20 CF 18KG

P34



P34			
Codice	Descrizione	Imb.	U.M
430070	70X110 PZ.60	1	CF

SACCHI IMMONDIZIA NERI

P6

P6

Codice	Descrizione	Imb	U.M
430027	75x110 SP 0,05 200PZ	1	SC
430014	81x110 SP 0,05.240 PZ	1	SC
429999X100	90X120 SP 0,07 NERO SCAT.100 PZ SFUSI	1	SC
429999	90x120 SP 0,07 CF 150PZ	1	SC
430092	110x150 SP 0,08 CF 50 PZ	1	SC
430015	81x110 SP 0,09 CF.100 PZ	1	SC



SACCHI IMMONDIZIA COLORATI TRASPARENTI

P6

P6

Codice	Descrizione	Imb.	U.M
430042	GIALLO 75x110 SP0,03CF.20PZ10CF	1	SC
429998	GIALLO 90x120 SP0,07CF.10PZ- 15CF	1	SC
429994	GIALLO 110x150 SP0,07CF.100PZ- 1CF	1	SC
430047	NEUTRO 72x85 SP0,03CF25PZ- 20CF	1	SC
430048	NEUTRO 75x110 SP0,03CF.20PZ- 10CF	1	SC
429997	NEUTRO 90x120 SP0,07CF.10PZ- 15CF	1	SC
429993	NEUTRO 110x150 SP0,07CF.100PZ- 1CF	1	SC
430049	VERDE 70x110 SP0,03CF.20PZ- 10CF	1	SC
430091	VERDE 83x110 SP0,05CF.100PZ- 1CF	1	SC
430045	AZZURRO 75X110 SP0,03CF.20PZ- 10CF	1	SC
429996	AZZURRO 90X120 SP0,07CF.10PZ- 15CF	1	SC



SACCHI CON LEGACCI

P6

P6



Codice	Descrizione	Imb	U.M
430044	50x60 AZZURRO CF.20PZ SP. 0,03 -CF20	1	SC
430043	50x60 NERO CF.20PZ SP. 0,03 - CF50	1	SC
430095	55X65 GIALLO CF.15 SCATOLA 750PZ CON MANIGLIE	1	SC
430093	55x65 AZZURRO CF.15PZ SCATOLA 750PZ CON MANIGLIE	1	SC

SACCHETTI PER L'UMIDO MATER-BI

P35

P35



Codice	Descrizione	Imb	U.M
420312	42x45 LT 10 20PZXRT - RT30	1	SC
420313	50x60 LT 35 20PZXRT - RT36	1	SC
420381	70x70 LT 45 20PZXRT - RT15	1	SC
492305	70x110 LT 110 10PZXRT - RT25	1	SC

*VERDE NON TRASPARENTE

TRECCIA POLIPROPILENE

P61



P61		P61		
Codice	ROTOLO DA	Imb.	U.M	
400913	ø04 550MT	~10	KG	
400914	ø05 400MT	~10	KG	
400780	ø06 400MT	~10	KG	
400781	ø08 340MT	~18	KG	
400782	ø10 240MT	~20	KG	
400783	ø12 200MT	~20	KG	
400784	ø14 100MT	~15	KG	
400785	ø16 150MT	~30	KG	
400786	ø18 100MT	~30	KG	
490853	ø20 100MT	~30	KG	
692479	ESPOSITORE	1	NR	

SPAGO POLIPROPILENE

Codice	Descrizione	Imb	U.M
430030	T 0500 1CAPO	6	RT
430031	T 0600 1CAPO	6	RT
430032	T 0800 1CAPO	6	RT
430033	T 1000 1CAPO	6	RT



esempio:

T 500= 500MT PER KG



SPAGO POLIPROPILENE 300GR

P100		P100	
Codice	Descrizione	Imb	U.M
430028	T 0800 1CAPO	6	RT
430029	T 1000 1CAPO	6	RT

SPAGO POLIPROPILENE COLORATO 4,5 KG

Codice	Descrizione	Imb	U.M
430051	ø 4,5 MULTICOLOR	6	RT

LUNGHEZZA CIRCA 257M



SPAGO EXPORT

Codice	Descrizione	RT. su scatola	U.M	Grandezza
600094	2/5 GR 100 BIANCO	10	SC	SOTTILISSIMO
600092	2,3//4 GR 100	10	SC	GROSSO
600096	2/1,5 GR 100	10	SC	MEDIO-GROSSO
600091	2/2 GR 100	10	SC	MEDIO
600095	2/3 GR 100	10	SC	MEDIO FINE
600090	2/4 GR 100	10	SC	FINE
600097	2,3/4 GR 500	6	SC	GROSSO
600098	2/2 GR 500	6	SC	MEDIO



LEGABAGAGLI ROTOLO

Codice	Descrizione	Imb	U.M
510658	ø 06	200	ML
510656	ø 08	200	ML
510657	ø 10	100	ML



-COLORI ASSORTITI-

LEGABAGAGLI GANCIO METALLO

Codice	Descrizione	Imb	U.M
510660	ø 08	100	CF
510661	ø 10	100	CF



LEGABAGAGLI CORDA ø8



ELASTICI GOMMA FASCETTA



Codice	Descrizione	Imb	U.M	Codice	Descrizione	Imb	U.M
510650	CM.60	10	CF	510710	ø 38 CF1KG	20	CF
510651	CM.80	10	CF	510711	ø 51 CF1KG	20	CF
510652	CM.100	10	CF	510712	ø 55 CF1KG	20	CF
510653	CM.120	10	CF	510713	ø 64 CF1KG	20	CF
510654	CM.150	10	CF	510714	ø 76 CF1KG	20	CF
510655	CM.200	10	CF	510715	ø 89 CF1KG	20	CF
				510706	ø115 CF1KG FILO	20	CF

CARTA MYTHOS CELLULOSA

P5		P5	
Codice	Descrizione	Imb	U.M
697160	PURA CELLULOSA 600 STRAPPI 2 VELI 25X25CM	2	RT

[SCHEDA TECNICA](#)



CARTA BOBBY

P5		P5	
Codice	Descrizione	Imb	U.M
687000	PURA CELLULOSA 334 STRAPPI - 2VELI 25X32CM	2	RT

[SCHEDA TECNICA](#)



CARTA GOFFRY DISINCHIOSTRATA

P5		P5	
Codice	Descrizione	Imb	U.M
680850	MICRO INCOLLATA 800 STRAPPI 2 VELI 25X25CM	2	RT

[SCHEDA TECNICA](#)



CARTA PULIMANI AZZURRA

P5		P5	
Codice	Descrizione	Imb	U.M
630106	PURA CELLULOSA 3 VELI	2	RT

[SCHEDA TECNICA](#)



PORTAROTOLO

Codice	Descrizione	Imb	U.M
620251	CAVALLETTO	6	NR
620250	MURALE	10	NR



CARTA IGIENICA

P5				P5			
Codice	Descrizione	Imb	U.M	Codice	Descrizione	Imb	U.M
677008	CF. 36 ROTOLI 3 veli	1	CF	695200	RT24 ROTOLI 2veli	1	CF



CARTA IGIENICA JUMBO E DISPENSER

P5

P5



Codice	Descrizione	Imb	U.M
677002	RT.400MT Ø25 H9,5 TORSOLO 70MM	6	RT
677004	DISPENSER 32X30X12H	4	NR

ASCIUGAMANI A "V" E DISPENSER

P5

P5

Codice	Descrizione	Imb	U.M
677006	ASCIUGAMANI CF.15 x 210PZ	1	SC
677003	DISPENSER 29X27X11H	6	NR



PANNO TNT AZZURRO

Resistente a: diluenti, solventi, acidi, oli. Non produce polvere, pelucchi slacciamenti Elevato potere assorbente. Può essere risciacquato e riutilizzato.

EXTRA RESISTENTE!



Codice	Descrizione	Imb	U.M
630116	300x350 RT. 250STR	30	RT

PANNO TNT X60/80

Codice	Descrizione	Imb	U.M
630115	282x427 CF.160 PZ BLU	6	CF
630117	230X425 CF.126 PZ BIANCO	6	CF





PEZZAME IN CONFEZIONE DA 2 E DA 5

P5

P5

Codice	Descrizione	Imb	U.M	Codice	Descrizione	Imb	U.M
600271	SPUGNA	20	CF	600274	MAGLINA BIANCA	20	CF
600272	LENZUALA BIANCO	20	CF	600275	MAGLINA COLORATA	20	CF
600273	LENZUOLA COLORATA	20	CF				



PEZZAME COPERTINA BIANCA

Codice	Descrizione	Imb	U.M
600277	39x49 SCAT 10KG PZ.215	1	CF



SAPONE E PASTA LAVAMANI



P54

P54

	Codice	Descrizione	Imb	U.M
A	670743	PASTA LAVAMANI BLANCA ML 5000	4	NR
A	670744	PASTA LAVAMANI BLANCA ML 750	12	NR
B	600801	LAVAMANI PASTA ML5000	4	NR
B	600800	LAVAMANI PASTA ML1000	12	NR
C	600803	LAVAMANI SAPONE LIQUIDO ML 5000	4	NR
D	600802	LAVAMANI SAPONE LIQUIDO ML 1000	12	NR
E	600804	LAVAMANI GEL ML 5000	6	NR
F	677005	DISPENSER ML1000	4	NR
G	630118	PULITORE SENDY WIPES ESPOSITORE DA 9 DISPENSER da 40pz	1	CF
H	690049	PULITORE SENDY WIPES DISPENSER DA 40 SALVIETTE	1	NR



SAPONE E PASTA LAVAMANI

	Codice	Descrizione	Imb	U.M
A	600810	PROTEXSOL PROFESSIONAL CREMA BARRIERA ML.100	24	NR
B	600811	PROTEXINS PLUS CREMA BARRIERA ML.100	24	NR
C	600814	PROTEXEM RINNOVA CREMA BARRIERA ML.100	24	NR
D	600812	MACROCREAM CREMA LAVAMANI T-BOX ML5000	4	NR
E	600813	MACROCREAM CREMA LAVAMANI RICARICA DA ML.3000	3	NR
F	600815	DISPENSER EROGATORE T DUCK colore BLU	1	NR



SCOPE SAGGINA - BAMBOO

SCOPE E ALZAIMMONDIZIA

Img	Codice	Descrizione	Imb	U.M
A	600899	SCOPA BAMBOO H200 18 RAMI EXTRA	10	NR
B	670770	SCOPA SAGGINA 3 FILI PESANTE	10	NR
C	750016	SCOPA SAGGINA K2 STOFFA 3 FILI	10	NR
D	610158	SCOPINO DA FARINA CM 45 SAGGINA	25	NR
E	610159	SCOPINO MULTIUSO CM 33 / CON MANICO SAGGINA	10	NR



Img	Codice	Descrizione	Imb	U.M
A	430900	SCOPA INDUSTRIALE CM.30 NON PIUMATA IN PLASTICA	10	NR
B	440512	SCOPA INDUSTRIALE CM.40 PIUMATA	10	NR
B	440510	SCOPA INDUSTRIALE CM.60 PIUMATA	6	NR
B	440511	SCOPA INDUSTRIALE CM.80 PIUMATA	6	NR
B	440518	SCOPA INDUSTRIALE CM.100	6	NR
C	410300	ALZAIMMONDIZIA MOPLEN RINFORZATO	15	NR
D	600140	ALZAIMMONDIZIA LAMIERA ZINCATA 35X25	12	NR
E	600203	SPATOLA SPINGIACQUA CM 45	24	NR
E	600204	SPATOLA SPINGIACQUA CM 60	24	NR
	482365	ALZAIMMONDIZIA DONDOLINA	8	NR
G	600222	LAVAVETRI MINI CM. 30	24	NR

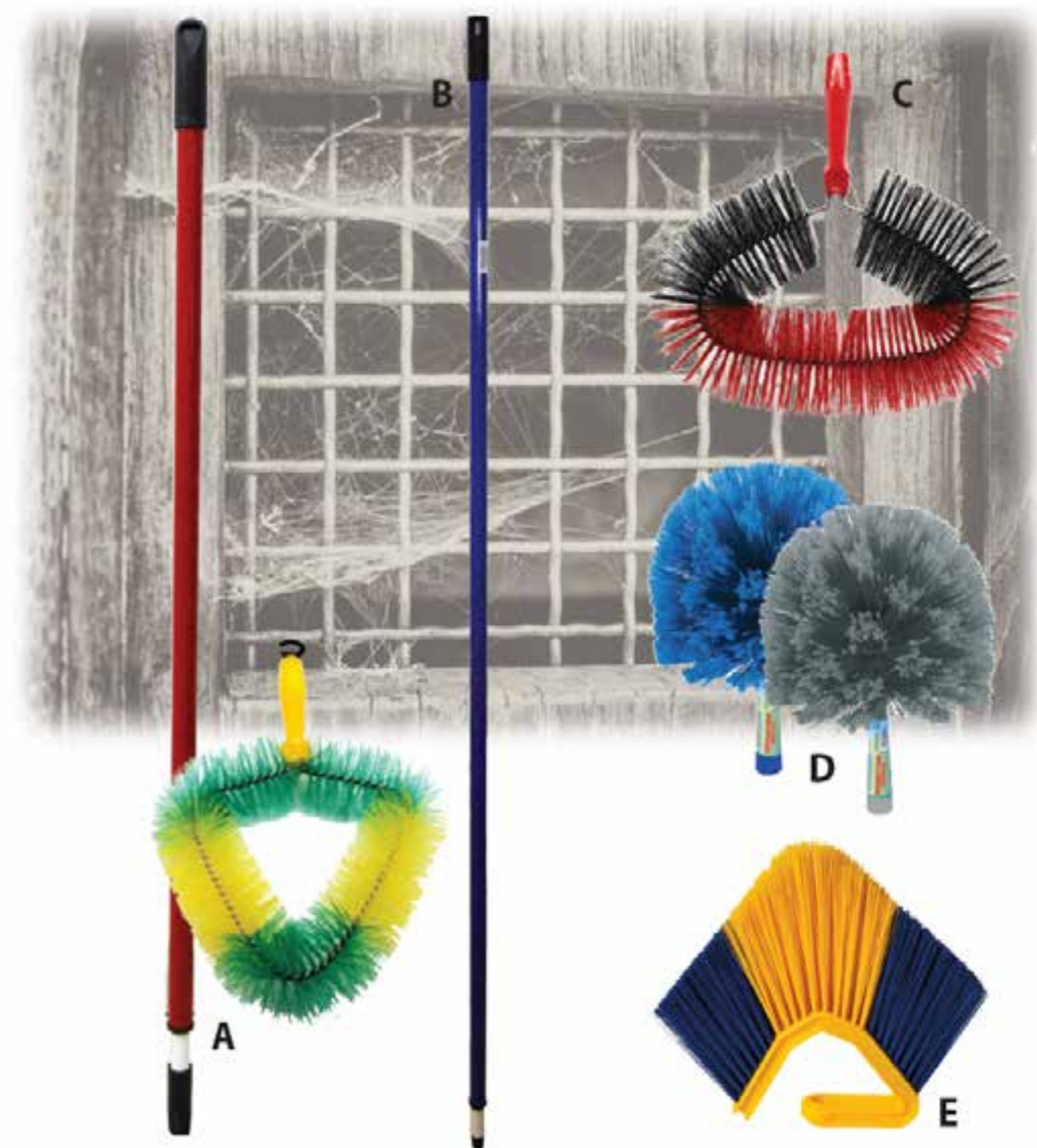

LEVARAGNATELE

	Codice	Descrizione	Imb	U.M
A	440503	LEVARAGNATELE LEGGERO CON MANICO CM150	25	NR
B	440522	MANICO LEVARAGATELE SPLENDER 3MT	12	NR
C	440493	LEVARAGNATELE SPLENDOR GIGANTE SENZA MANICO	12	NR
D	498335	RAGNATORE CIUFFO COLORI MISTI	12	NR
E	495520	RAGNATORE GIAVELLOTTO	12	NR



LAVAPAVIMENTI E ACCESSORI

Img	Codice	Descrizione	U.M
A	680053	RICAMBIO MANICO ALLUMINIO 1,5MT	NR
B	440505	MANICO PER IDROSPAZZOLA	NR
B	440506	IDROSPAZZOLA SENZA MANICO	NR
C	680050	CARRELLO PULIZIE JACK LT.34 2 SECCHI + STRIZZATORE	NR
D	430040	SPUGNA AUTO 17 X 11 X 6,5	NR
E	680051	RICAMBIO MOP COTONE CM.35 GR.400	NR
F	680052	RICAMBIO PINZA PER MOP	NR
G	410424	SPAZZOLONE POLIPROPILENE 24 X 6,5	NR



A



B



C



D

PALETTE

Img	Codice	Descrizione	Imb	U.M
A	440509	CON GOMMA	25	NR
B	410420	CON SCOPINO	12	NR
C	410460	GRANDE PLASTICA	12	NR
D	610157	LAMIERA ZINCATA 35X25	12	NR



SCOPE

Img	Codice	Descrizione	Imb	U.M
A	482360	SCOPA ERCOLE MANICO RICHIUDIBILE	12	NR
B	440521	SCOPA ERIKA PLASTICA	20	NR
C	440496	SCOPA MADAME SIMONETTE	12	NR
D	440495	SCOPA CRISTINA	10	NR
E	440498	SCOPA CLEOPATRA	10	NR
F	440497	SCOPA SPLENDIDA	10	NR
G	440499	MANICO METALLO/PLASTICA PER SCOPA H120	25	NR
H	430901	MANICO SCOPA LEGNO CM 120 CON VITE	50	NR
H	690026	MANICO SCOPA LEGNO CM150 CON VITE	50	NR

RETE PALLET



RETE PALLET TRASPARENTE

ideale per l'avvolgimento di frutta, verdura, legna, piante, poiché garantisce una buona ventilazione e previene il rapido deterioramento. La ventilazione è garantita anche per i carichi pesanti dove occorrono molti strati di rete per assicurare la stabilità.



Codice	Descrizione	Imb	U.M	BANC
475125	RETE PALLET TRASPARENTE 480MM X 500 MTL	16	RT	192 RT

EDILIZIA

CARRIOLE



CARRIOLA 240LT

Codice	Descrizione	Imb	U.M
600016	VASCA POLIPROPILENE 2 RUOTE	1	NR
699550	RUOTA RICAMBIO PNEUMATICA	1	NR

CARRIOLA VASCA ZINACATA

Codice	Descrizione	Imb	U.M
600011	LT.85 ANTIFORTUNISTICA-B	1	NR
691365	RUOTA RICAMBIO PNEUMATICA	1	NR



CARRIOLA VASCA POLIPROPILENE



Codice	Descrizione	Imb	U.M
600010	POLIPROPILENE LT.100	1	NR
691363	VASCA RICAMBIO		NR
691365	RUOTA RICAMBIO	1	NR

RUOTA INDEFORMABILE

Codice	Descrizione	Imb	U.M
691364	ANTIFORO	1	NR



RETE CANTIERE

P69				P69			
Codice	Descrizione	Imb	U.M				
411285	H.1,80x50ML ARANCIONE 160 GR AL MQ	1	RT				
411286	H.1,80x50ML VERDE 160 GR AL MQ	1	RT				



RETE EDILIZIA BIANCA

P135				P135			
Codice	Descrizione	Imb	U.M				
405004	H2,00x100	1	RT				



[SCHEDA TECNICA](#)



TAPPETO STOPPER

P9				P9			
Codice	Descrizione	Imb	U.M				
610307	H.1x25 - 220gr al MQ	1	RT				
610110	H1X10 - 220gr al MQ	1	RT				



DISCO TAGLIO MULTI GOLD



Codice	Descrizione	Imb	U.M
132015	115X1,6X22	50	NR

DISCO TAGLIO SOTTILE GOLD

P126				P126			
Codice	Descrizione	Imb	U.M				
132006	FERRO 115X1,6X22	50	NR				
132010	MARMO 115X1,6X22	50	NR				
132011	MARMO 230X2,0X22	50	NR				



DISCO TAGLIO FERRO / MARMO

P126				P126			
Codice	Descrizione	Imb	U.M				
132002	FERRO 115X3,2X22	50	NR				
132007	FERRO 230X2,5X22	50	NR				
132000	FERRO 230X3,2X22	50	NR				
132005	MARMO 115X3,2	50	NR				
132001	MARMO 230X3,2	50	NR				



DISCO DIAMANTATO EDILIZIA SENZA FLANGIA

Codice	Descrizione	Imb	U.M
160000	115X22	50	NR
160001	230X22	50	NR





DISCO DIAMANTATO

Codice	Descrizione	Imb	U.M
160008	CERAMICA CORONA CONTINUA 115CC	50	NR

DISCHI LAMELLARI SUPPORTO NYLON CORINDONE

Codice	Descrizione	Imb	U.M
132020	115X22X A40 NB	20	NR
132021	115X22X A60 NB	20	NR
132022	115X22X A80 NB	20	NR
132023	115X22X A120 NB	20	NR



DISCO SBAVATURA TAGLIO

P126		P126	
Codice	Descrizione	Imb	U.M
132004	FERRO 230X7 1760	50	NR



CASSA MALTA RAFFORZATA

Codice	Descrizione	Imb	U.M
466004	ANTIRABALTAMENTO 67X46X18	5	NR



FLESSOMETRO TYLON

Codice	Descrizione	Imb	U.M
130026	MT 3	12	NR
130027	MT 5	6	NR
130028	MT 8	12	NR



ROTELLA METRICA

Codice	Descrizione	Imb	U.M
155009	MT 10	6	NR
155011	MT 20	6	NR
155010	MT 60	2	NR



RASCHIETTO

Codice	Descrizione	Imb	U.M
130025	RASCHEITTO	60	NR



COLTELLO PROFESSIONALE ANTINFORTUNISTICO

Codice	Descrizione	Imb	U.M
130021	ANTINFORTUNISTICO	4	NR



LAMA PER COLTELLO



Codice	Descrizione	Imb	U.M
130024	CF. 10 PZ	1	CF

CUTTER CON ROTELLA

Codice	Descrizione	Imb	U.M
130019	LAMA 18MM	12	NR



CUTTER AUTOBLOCCANTE

Codice	Descrizione	Imb	U.M
130020	LAMA 18MM	12	NR



LAMA PER CUTTER 18 MM

Codice	Descrizione	Imb	U.M
130023	10 PZ IN DISPENSER	10	CF



CUTTER LAMA SINGOLA

Codice	Descrizione	Imb	U.M
130018	09 MM	1	NR



LAMA PER CUTTER 9 MM

Codice	Descrizione	Imb	U.M
130022	10 PZ IN DISPENSER	10	CF



SCALE

P28

P28



SCALA QUEEN

SCALA TELESCOPICA PROFESSIONALE IN ALLUMINIO

Codice	Descrizione	Imb	U.M
671070	8+8 SCALINI	1	NR
671071	10+10 SCALINI	1	NR
671072	11+11 SCALINI	1	NR

CARATTERISTICHE TECNICHE SCALA QUEEN

CODICE	A (mt) a sfilo	B (mt)	C (mt) max estensione compatta	D (mt) aperta colpata	E (mt) chiusa	PESO (kg)
671070	4.30	2.50	2.04	1.21	1.29	13.25
671071	5.50	3.10	1.60	1.49	1.59	16.00
671072	6.10	3.70	2.90	1.77	1.89	18.50

VENUS FISSA

LINEA PROFESSIONALE SCALA SEMPLICE D'APPOGGIO



PRODOTTO ITALIANO

La linea **VENUS**, è la linea professionale di scale d'appoggio per uso edilizia, agricoltura e nell'immagazzinaggio della merce su scaffali.

Costruita rigorosamente nel rispetto delle norme EN131/1-2015.

Montati in lega di alluminio nervato e collegati da una serie di gradini fissati agli stessi con sistema di ribordatura.

SEZIONE PROFILI:
MONTANTI DA: 67x26 mm
85x26 mm
GRADINO: 32x25 mm
LARGHEZZA SCALA: 400 mm

PIEDINI:
Dotati inoltre di piedi in PVC esterato, maggiori alla base per una migliore aderenza al terreno.

GRADINI:
I gradini sono stati studiati per avere un'ottima aderenza con il piede nella soletta grazie all'ampiezza di 32 mm.

VENUS

MULTIUSO 2 ELEMENTI



La linea professionale delle scale in alluminio, trasformabili in due rampe con gradini antiscivolo, è costruita rigorosamente secondo le normative europee EN 131/1-2.

Possono essere usate come scala d'appoggio, a cavalletto ed a sfilo.

Grazie alla fune antiapertura e alla barra stabilizzante, la scala è conforme alla normativa di legge antifornitistica 626.

Gli snodi sono realizzati in acciaio zincato da 5 mm e sagomato per dare una maggior resistenza e fissati con rivetti di acciaio da 8 mm. I modelli sono dotati di ruote di scorrimento.

SEZIONE PROFILI:
MONTANTI DA: 67x26 mm
85x26 mm
100x26 mm

SEZIONE GRADINI: 32x25 mm
LARGHEZZA 1° ELEMENTO: 365 mm
LARGHEZZA 2° ELEMENTO: 430 mm

GRADINI ANTISCIVOLO:
Permette l'appoggio del piede su ben 8 cm di superficie quando la scala è in posizione di lavoro.

BLOCCA GRADINO:
L'aggancio blocca gradino è corredato da un sistema di blocco totale dei due gradini tramite una leva che rende la scala più sicura.

FERMO ANTISCIVOLO:
Questo particolare di sicurezza fa sì che la scala venga usata a sfilo correttamente, non facendola sfilare del tutto. Tale sistema blocca lo sfilo della scala a garanzia della sicurezza.

PRODOTTO ITALIANO

Codice	NUMERO GRADINI	SEZIONE PROFILI (mm)	ALTEZZA MASSIMA (mt)	PESO (kg)
691748	6	67X26	2.00	3,50
671061	11 + STABILIZZATORE	67x26	3.00	5.20
671062	12 + STABILIZZATORE	67x26	3.50	6.10
671063	13 + STABILIZZATORE	67x26	4.00	7.00
671064	14 + STABILIZZATORE	85x26	4.50	9.20
671065	16 + STABILIZZATORE	85x26	5.00	10.50

NORMA: EN 131/1-2015

Codice	NUMERO GRADINI	SEZIONE PROFILI (mm)	ALTEZZA MASSIMA (mt)	ALTEZZA MINIMA (mt)	PESO (kg)
671080	8+8	67x26	2.5	4.10	14.00
671081	11+11	100x26	3.5	5.81	21.50

NORMA: EN 131/1-2

VENUS MULTIUSO 3 ELEMENTI

PRODOTTO ITALIANO



La linea professionale delle scale in alluminio, trasformabili in due, tre rampe con gradini antiscivolo, è costruita rigorosamente secondo le normative europee EN 131/1-2. Possono essere usate come scala d'appoggio, a cavalletto ed a sfilo. Grazie alla fune antiapertura e alla barra stabilizzante, la scala è conforme alla normativa di legge antfortunistica 626. Gli snodi sono realizzati in acciaio zincato da 5 mm e sagomato per dare una maggior resistenza e fissati con rivetti di acciaio da 8 mm. I modelli sono dotati di ruote di scorrimento. Nella posizione a cavalletto il 3° elemento funge esclusivamente da comodo parapetto.

SEZIONE PROFILI:

MONTANTI DA: 67x26 mm
85x26 mm
100x26 mm

SEZIONE GRADINI: 32x25 mm
LARGHEZZA 1° ELEMENTO: 365 mm
LARGHEZZA 2° ELEMENTO: 430 mm
LARGHEZZA 3° ELEMENTO: 495 mm



Scala Doin Mod. Tikal a salita singola in alluminio. Scala in alluminio professionale leggera e robusta, adatta anche per uso domestico.

MADE IN ITALY

Conforme alle normative europee EN131 e alla normativa italiana dlgs 81/2008.

CARATTERISTICHE

Gradini: 80 mm, ribordati ai montanti.
Pedana con chiusura di sicurezza antichiusura che garantisce più rigidità alla scala

Montanti: 50x25mm

Piedini antiscivolo per una sicura aderenza su qualsiasi pavimentazione.

Cerniera di collegamento (tra parte anteriore e posteriore) robusta con anima in acciaio di 3mm

Vaschetta portaoggetti per riporre utensili e materiali utilizzati per i vari lavori

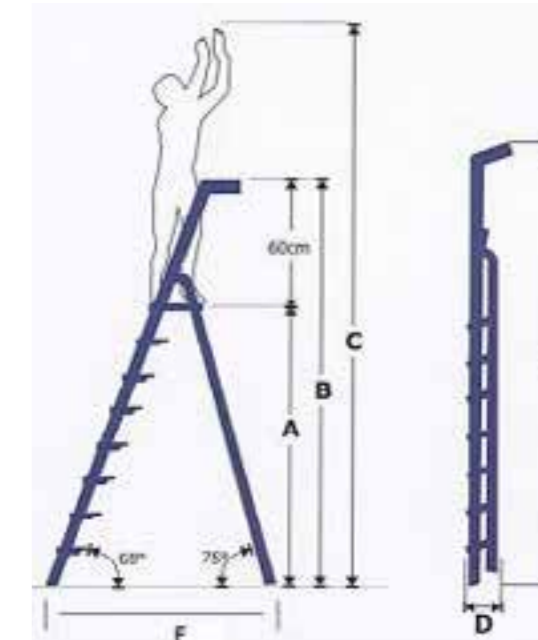

Codice	NUMERO GRADINI	SEZIONE PROFILI (mm)	ALTEZZA MASSIMA (mt)	ALTEZZA MINIMA (mt)	PESO (kg)
671090	ARIEL 7+7+7	60x25	2.00	4.20	12.00
671091	ARIEL 9+9+9	60x25	2.48	5.85	13.50
671092	VENUS 10+10+10	85x26	3.00	7.24	22.30
671093	VENUS 11+11+11	100x26	3.50	8.24	28.50
671094	VENUS 13+13+13	100x26	4.00	10.10	32.50

NORMA: EN 131/1-2

CARATTERISTICHE TECNICHE SCALA TIKAL

	4 GRADINI	5 GRADINI	6 GRADINI	7 GRADINI	8 GRADINI	9 GRADINI
CODICE	671051	671052	671053	671054	671055	671056
DIMENSIONE A	90	112	137	160	183	207
DIMENSIONE B	150	172	197	220	243	268
DIMENSIONE C	278	300	318	340	363	383
DIMENSIONE D	12	12	12	12	12	12
DIMENSIONE E	164	188	212	237	262	286
PESO (kg)	4.80	5.80	6.80	7.80	8.80	9.80
SEZIONE MONTANTI	50X25	50X25	50X25	50X25	50X25	50X25

NORMA: EN 131/1-2

KUBO

SGABELLO

PRODOTTO ITALIANO



Robusto e stabile sono le caratteristiche. Lo sgabello KUBO è ideale per qualsiasi lavoro fino ad un'altezza di circa 3 metri. Costruito rispettando le vigenti normative europee (EN 131 / 1-2) con portata max di 150 kg, rende sicura qualsiasi operazione e può essere utilizzato sia da professionisti che per uso casalingo e fai da te. L'ampia pedana in alluminio estruso (370x240) facilita la salita e dà un'ottima tranquillità a chi ne fa uso grazie ad una zigrinatura antiscivolo.

I montanti anch'essi in alluminio estruso con sezione da 55x25 sono fissati tra loro con un tubo da 27x27 ribattuto e la vaschetta in pvc consente l'appoggio di vari oggetti. È fornito inoltre di piedini antiscivolo inclinati secondo l'angolo d'apertura dello sgabello.

CARATTERISTICHE TECNICHE SCALA TIKAL

	3 GRADINI	4 GRADINI	5 GRADINI
CODICE	671095	671096	671097
DIMENSIONE A (mm)	640	870	1100
DIMENSIONE B (mm)	1240	1470	1700
DIMENSIONE C (mm)	2440	2670	2950
DIMENSIONE D (mm)	115	115	115
DIMENSIONE E (mm)	1440	1710	1980
SEZIONI MONTANTI	55x25	55x25	55x25
PESO (kg)	7,60	9,60	11,70

NORMA: EN 131/1-2

SCALA AGRICOLA

P28

P28



SCHEDA TECNICA



Codice	Descrizione	lmb	U.M
680300	6 GRADINI	1	NR
680302	8 GRADINI	1	NR
680303	10 GRADINI	1	NR

Scala in alluminio, Gierre scale, portata 100Kg



m	m	m	mm
2,89	2,22	0,82	66x22
3,39	2,77	1,00	66x22
3,91	3,33	1,19	66x22

**SGABELLO PLASTICATO
CON PORTAOGGETTI**

P28

P28

Codice	Descrizione	lmb	U.M
600775	2 PIANI	1	NR
600777	3 PIANI	1	NR
600779	4 PIANI	1	NR
600781	5 PIANI	1	NR



ENOLOGIA ED AGRICOLTURA

TAPPI IMBOTTIGLIAMENTO TAPPI CORONA MASTICIATO

P108

P108



Fornibile certificato di laboratorio
per idoneità alimentare

CONFEZIONI: 200 PEZZI

Codice	Descrizione	Imb	U.M	Codice	Descrizione	Imb	U.M
620170	ø 26 ORO	40	CF	600139	ø 29 ORO	30	CF
600145	ø 29 BIANCO	30	CF	600142	ø 29 ROSSO	30	CF
600144	ø 29 GIALLO	30	CF	600143	ø 29 VERDE	30	CF

TAPPI CORONA BIDULES BASSO

P108

P108

Codice	Descrizione	Imb	U.M
600134	ø 29 GIALLO	20	CF
600132	ø 29 ROSSO	20	CF
600150	ø 29 ORO	20	CF
600133	ø 29 VERDE	20	CF
600151	ø 29 BIANCO	20	CF



CONFEZIONI: 200 PEZZI

TAPPI CORONA BIDULES ALTO

P108

P108



CONFEZIONI: 200 PEZZI

Codice	Descrizione	Imb	U.M
600126	ø 29 ORO	12	CF
600128	ø 29 ROSSO	12	CF
600155	ø 29 GIALLO	12	CF
600156	ø 29 BIANCO	12	CF
600127	ø 29 VERDE	12	CF

TAPPO SOTTOTAPPO

P108

P108

Codice	Descrizione	Imb	U.M
400810	SOTTOTAPPO BIDULES	25	CF



CONFEZIONI: 200 PEZZI

TAPPI SUGHERO CONICI

CONFEZIONI: 100 PEZZI



Codice	Descrizione	Imb	U.M
600759	21X27	10	CF
600758	22X38 f bollo blu	10	CF

TAPPI SUGHERO NATURALE

Codice	Descrizione	Imb	U.M
600765	26X45 AA bollo giallo	10	CF
600766	26X40 B riga verde	10	CF
600762	26X40 CC riga gialla	10	CF
600768	26x45 C bollo arancione	10	CF
600767	26x45 A bollo bianco	10	CF

CONFEZIONI DA:
100PZ



TAPPI SUGHERO DAMIGIANA

Codice	Descrizione	Imb	U.M
600760	ø 45 Confez. da 25 pz	10	CF
600761	ø 55 Confez. da 25 pz	10	CF



CALOTTA DAMIGIANA

CONFEZIONI: 100 PEZZI



Codice	Descrizione	Imb	U.M
450051	LT 10/35	10	CF
450052	LT 05	10	CF
450050	LT 54	10	CF

TAPPO SUGHERO AGGLOMERATO

CONFEZIONI: 100 PEZZI

Codice	Descrizione	Imb	U.M
600769	24X38	10	CF



TAPPO SINTETICO VINO

P108

P108



CONFEZIONI: 100 PEZZI

Codice	Descrizione	Imb	U.M
411315	SINTETICO 24X38	24	CF

TAPPO RASO MARTELLO

P108

P108

Codice	Descrizione	Imb	U.M
400803	MARTELLO CF100PZ	20	CF



TAPPO 5 ALETTE

P108

P108



Codice	Descrizione	Imb	U.M
400806	BIANCO 100 PZ	20	CF
400807	BIANCO LISCIQ 100PZ	20	CF

TAPPO A STRAPPO

P108

P108

Codice	Descrizione	Imb	U.M
400809	PLASTICA CF 100PZ	20	CF



TAPPO A MACCHINETTA

Codice	Descrizione	Imb	U.M
630200	MACCHINETTA	100	NR



RANELLA BIRRA

Codice	Descrizione	Imb	U.M
500476	MM.3 ARANCIO CF DA 1 KG	1	CF



CAPPUCCIO ANTIPOLVERE

CONFEZIONI: 100 PEZZI

Codice	Descrizione	Imb	U.M
450063	ANTIPOLVERE	12	CF



TAPPO UNIVERSALE AD ESPANSIONE

CONFEZIONI: 36 PEZZI

Codice	Descrizione	Imb	U.M
440517	UNIVERSALE	1	CF



GABBIETTE PER TAPPI / GIRAGABBIETTE

Codice	Descrizione	Imb	U.M
610100	GABBIETTE 100PZ	1	CF
411300	GIRAGABBIETTE	10	NR



TRAVASATORE QUICK START



Codice	Descrizione	Imb	U.M
400011	AUTOMATICO	1	NR

TRAVASATORE A V CON RUBINETTO

Codice	Descrizione	Imb	U.M
400300	TRAVASATORE A LEVA	10	NR
400301	RICAMBIO	10	NR



TRAVASATORE AUTOMATICO A MEMBRANA

Codice	Descrizione	Imb	U.M
411311	AUTOMATICO CON RUBINETTO	10	NR



TRAVASATORE SOFFIO RUBINETTO FARFALLA



Codice	Descrizione	Imb	U.M
430506	TRAVASATORE FARFALLA	10	NR
430505	RICAMBIO		

TRAVASATORE A POLMONE

Codice	Descrizione	Imb	U.M
430510	TRAVAS.C/RUBINETTO	10	NR



Tutti i nostri travasatori hanno il tubo alimentare e non "atossico"

EMPIBOTTIGLIE

Codice	Descrizione	Imb	U.M
600129	GOMMINO BIANCO	10	NR
600137	EMPIB.2 BECCHI	1	NR
600138	EMPIB.3 BECCHI	1	NR



LAVABOTTIGLIE ROTATIVO

Codice	Descrizione	Imb	U.M
630201	ROTATIVO	10	NR



ENO SPAZZOLA LAVADAMIGIANA



Codice	Descrizione	Imb	U.M
430515	A SCOVOLO	30	NR

SPAZZOLA LAVABOTTIGLIE/LAVABOTTIGLIONI

Codice	Descrizione	Imb	U.M
440000	CON FIOCCO	120	NR
440001	SENZA FIOCCO	120	NR



SCOLABOTTIGLIE



Codice	Descrizione	Imb	U.M
450053	81 POSTI	1	NR
400012	27 POSTI IMPILABILE	1	NR

CANTINETTA

Codice	Descrizione	Imb	U.M
410566	6 POSTI MARRONE	10	NR



TAPPATRICI

	Codice	Descrizione	Imb	U.M
1	600136	TAPPATRICE GANASCE PER TAPPI SUGHERO	1	NR
2	600135	TAPPATRICE DA BANCO T/CORONA 1 CAMPANA ø 27	8	NR
3	600147	TAPPATRICE CREMAGLIERA 2 CAMPANE	4	NR
5	600148	TAPPATRICE GRIFO 2 CAMPANE TCA ACCIAIO CORONA	1	NR
6	600131	CAMPANA PER TAPPATRICE ø 29 BOTTIGLIONI	1	NR
6	692130	CAMPANA PER TAPPATRICE DA BANCO ø 27 BOTTIGLIE	1	NR
7	400013	AVVINATORE/STERILIZZATORE A PRESSIONE	1	NR

COPRIDAMIGIANA LEGNO

Codice	Descrizione	Imb	U.M
410120	LT.34 FONDO	10	NR
410121	LT.54 FONDO	10	NR
410122	LT.34 CUPOLA PLASTICA	10	NR
410123	LT.54 CUPOLA PLASTICA	10	NR



COPRIDAMIGIANA TRECCIATA



Codice	Descrizione	Imb	U.M
410098	LT.34 FONDO	10	NR
410097	LT.54 FONDO	10	NR
410125	LT.34 CUPOLA TRECCIATA	10	NR
410126	LT.54 CUPOLA TRECCIATA	10	NR

IMBUTO RACCOGLI UVA

Codice	Descrizione	Imb	U.M
410219	ø 30	20	NR



COLMATORE DAMIGIANA



Codice	Descrizione	Imb	U.M
411305	LT 54 C /ANTIPOLVERE	10	NR
411335	LT 35 C/ANTIPOLVERE	10	NR

TIRAOLIO

Codice	Descrizione	Imb	U.M
410099	TIRAOLIO	1	NR



ATTREZZI GIARDINO



Codice	DESCRIZIONE	Imb.	U.M.
650216	(A) RAGNO IN ACCIAIO	1	NR
650218	(B) PIANTABULBI C/MANOPOLA	1	NR
650220	(C) TRAPIANTATORE MANICATO	1	NR
650238	(D)PELOTTA ACCIAIO	1	NR
650221	(E) PIANTATORE ACCIAIO	1	NR
650201	(F) TRAPIANTATORE ACCIAIO	1	NR
650200	(G) PALETTA ACCIAIO	1	NR



SACCO RACCOGLIFOGLIE



Codice	DESCRIZIONE	Imb.	U.M.
690316	SACCO RACCOGLIFOGLIE POPUP D.56XH70	1	NR



CARIOLA MULTIUSO HELPY CART



Codice	DESCRIZIONE	Imb.	U.M.
460100	CARRELLO HELPY CART 50LT	1	NR



ATTREZZI GIARDINO

P76

P76



Codice	DESCRIZIONE	Imb.	U.M.
665104	(1) SEGHETTO CON FODERO LAMA CURVA 330MM	1	NR
650280	(2) FORBICE ERBA LAMA GIREVOLE 180°	1	NR
665063	(3) FORBICE DA GIARDINO COGLIFIORE INOX	1	NR
665102	(4) FORBICE DA POTATURA 215MM	1	NR
665064	(5) FORBICE COGLIUVA CM19 CON CINTURINO	1	NR
665105	(6) SEGHETTO TASCABILE LAMA RICHIUDIBILE MM170	1	NR
665062	(7) FORBICE DA FRUTTETO DOPPIO TAGLIO	1	NR
665073	KIT RICAMBIO PER FORBICE FRUTTETO	1	NR
665101	(8) FORBICE DA POTATURA SEMI PROFESSIONALE 205MM	1	NR

ATTREZZI GIARDINO

P76

P76



Codice	DESCRIZIONE	FIG.	U.M.
650206	ZAPPETTA BIDENTE CUORE	1	NR
650219	ZAPPETTA BIDENTE QUADRA	1	NR
650203	ZAPPETTA QUADRO TRIDENTE MANICATA	2	NR
650202	ZAPPETTA CUORE TRIDENTE MANICATA	3	NR
650208	VANGHETTO QUADRATO MANICATO	4	NR
650190	PALA ALLUMINIO RINFORZATA	5	NR
670186	BADILE TEMPERATO	6	NR
670188	BADILE AVIO CON MANICO LEGGERO 1200GR	7	NR
650213	ATTREZZO GIARDINO RASTRELLO AREATORE 32 DENTI	8	NR
650217	RASTRELLO 6 DENTI MANICATO	9	NR
650207	COLTIVATORE 3 DENTI	10	NR
495035	PALA RESINA SHELL BLU (SENZA PROFILO)	11	NR

ATTREZZI GIARDINO

P76

P76



Codice	DESCRIZIONE	FIG.	U.M.
410361	RASTRELLO PLASTICA 20 DENTI CM63 BIANCO	1	NR
410360	RASTRELLO PLASTICA 18 DENTI CM57 VERDE	2	NR
650209	RASTRELLO ARCO 16 DENTI	3	NR
650212	RASTRELLO SCOPA 22 DENTI REGOLABILE	4	NR
650214	RASTRELLO 12 DENTI	5	NR
650215	RASTRELLO 14 DENTI	5	NR
650205	RASTRELLO 16 DENTI	5	NR
650204	RASTRELLONE 32 DENTI	6	NR
650223	FORCA VANGA 4 DENTI	7	NR
650260	RASTRELLO SCOPA 22 DENTI NON REGOLABILE METALLO VERDE	8	NR
650800	RASTRELLO SCOPA RAKE500 CF12PZ	9	CF
690026	MANICO LEGNO PER RASTRELLO SCOPA RAKE500	10	NR
650810	MANICO ALLUMINIO PER RASTRELLO SCOPA RAKE500	11	NR

ATTREZZI GIARDINO



Codice	DESCRIZIONE	Imb.	U.M.
665100	(1) FORBICE TAGLIASIEPE A LAMA ONDULATA 660MM	1	NR
665103	(2) FORBICE TRONCARAMI PROFESSIONALE MANICI TELESCOPICI	1	NR





ACCETTE MAZZA SCURE

P76

P76



Codice	MAZZA SCURE	Imb.	U.M.
684011	KG CON MANICO CM91,5 MANICO FIBRA VETRO	4	NR
	ASCIA		
684012	KG 1.4 CON MANICO CM 91,4 MANICO FIBRA VETRO	6	NR
	ACCETTA		
684014	KG 0,60 - CM 37 MANICO FIBRA VETRO	20	NR
	MANICI IN RESINA		
670370	X PICCONE E ASCIA L91CM (OCCHIO OVALE)	20	NR
670375	X MAZZA L 91CM	20	NR

FORCA IN ACCIAIO TEMPRATO



Codice	FORCA IN ACCIAIO TEMPRATO	Imb.	U.M.
684013	TRE DENTI GR580	5	NR
684015	QUATTRO DENTI GR710	5	NR

FORCHE PER CAVALLI



Codice	FORCA PER CAVALLI IN ABS CON CESTELLO	Imb.	U.M.
410370	CM31X42 GR780	10	NR



Codice	FORCA PER CAVALLI	Imb.	U.M.
410365	CM31x42 - GR500	20	NR



Codice	MANICO PER FORCA CAVALLI	Imb.	U.M.
670185	Diametro mm. 26 Lunghezza cm. 120 - peso gr. 420	20	NR

ASTA TELESCOPICA A 3 FILAMENTI

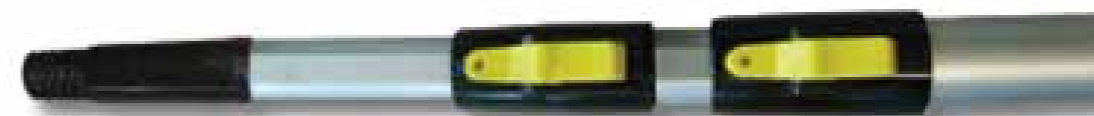

Codice	FORCA IN ACCIAIO TEMPRATO	Imb.	U.M.
680055	C/BLOCCAGGIO A PERNO MT6 CHIUSA MT 2	6	NR



MANICI IN LEGNO

P88

P88



Codice	PER BADILE "PIUMA"	Imb.	U.M.
690248	SUPERLEGGERO L 140 CM	25	NR
	PER BADILE		
670180	IN FAGGIO L 140 CM	25	NR
690181	IN FAGGIO L 95 CM	25	NR
	PER VANGA		
670189	IN FAGGIO L 140 CM	25	NR
	PER RASTRELLO		
670175	L 150 CM	25	NR
670176	L 180 CM	25	NR
	PER ZAPPA E ZAPPINO		
670190	CM 140 d.40	25	NR
692023	CM 130 d.30	25	NR
	PER MAZZA E PICCONE		
670182	PER MAZZA - 90CM IN FAGGIO	25	NR
670177	PER MAZZETTA - 30CM IN FAGGIO	25	NR
670181	PER PICCONE - 90CM IN FAGGIO	25	NR
	PER SCOPA		
430901	PER SCOPA CON VITE 120 CM	50	NR
690026	PER SCOPA CON VITE 150 CM	50	NR
	MANICO CARPENTIERE		
670178	CM 45	25	NR

MANICI IN FIBRA VETRO

P89

P89



Codice	PER BADILI E FORCHE	Imb.	U.M.
670330	GR 770 L.140 CM	20	NR
	PER VANGHE		
670335	GR 720 L.140CM	20	NR
	PER RASTRELLI E SCOPE INDUSTRIALI		
670340	GR 475 L 150CM	20	NR
670345	GR 550 L 180CM	20	NR
	PER RASTRELLI E SCOPE CON FILETTATURA		
670350	GR 400 L 120CM	20	NR
	PER ZAPPA E ZAPPINO		
670355	PER ZAPPINO d.30 gr 400 L120CM	20	NR
670360	PER ZAPPA d.35 gr 730 L 140CM	20	NR
670365	PER ZAPPA d.40 gr 750 L 140CM	20	NR



**-POMPE A SPALLA-
-POMPE ALTE-
-POMPE ELETTRICHE-**



POMPA ELETTRICA

SCHEDA TECNICA



SCHEDA TECNICA



Codice	Descrizione	Imb.	U.M.
420746	(6) POMPA SPALLA ELECTRA LT16 LITHIUM	1	NR
420738	(7) POMPA SPALLA LT8 LITHIUM 8	1	NR



POMPA SPALLA

P37

P37



Codice	Descrizione	Imb.	U.M.
420762	(1) POMPA SPALLA 12LT ROSY	1	NR
420763	(1) POMPA SPALLA 16LT ROSY	1	NR
420760	(2) POMPA PRESSIONE 5LT MARY	1	NR
420761	(2) POMPA PRESSIONE 10LT MARY	1	NR
420721	(3) POMPA SPALLA UNIQA 16LT LEVA MANO SX	1	NR



432

POMPA ALTA

PER EDILIZIA E DISINFESTAZIONE

P37

P37



Codice	Descrizione	Imb.	U.M.
440915	(4) POMPA ALTA 7000 GUARNIZIONE VITON	1	NR
ALTA10000	(5) POMPA ALTA LT.10	1	NR
ALTA12000	(6)POMPA ALTA SPALLA LT.12	1	NR
440918	(9) VAPORIZZATORE SERIE ALTA 1000 HERMETIC	24	NR
440916	POMPA ALTA 7000 KIT RICAMBIO	1	NR
440072	POMPA ALTA RICAMBIO KIT GUARNIZIONI X 7000/10000	1	NR
440073	POMPA ALTA RICAMBIO POMPANTE X 7000/10000	1	NR
440074	POMPA ALTA RICAMBIO VALVOLA X 7000/10000	1	NR
440075	POMPA ALTA RICAMBIO POMPANTE X ALTA 12000	1	NR
440076	POMPA ALTA KIT GUARN. X ALTA 12000	1	NR
440077	LANCIA RICAMBIO VITTON PER POMPA ALTA	1	NR



433

POMPA LENNY / JENNY / JIMMY / TOMMY

P37

P37



	CODICE	DESCRIZIONE
1	428020	Pompa a pressione Lenny 5 5.00 lt.
1	428030	Pompa a pressione Jenny 8 8.00 lt.
2	428040	Pompa a pressione Jimmy 12 12.00 lt. con manometro
2	428050	Pompa a pressione Tommy 16 16.00 lt. con manometro
3A	440907	Lancia telescopica
3B	440902	Lancia normale
3C	440903	Lancia magic
4	440906	Campana diserbo c/racc. in plastica



-POMPE E VAPORIZZATORI-

POMPE E VAPORIZZATORI



Codice	Descrizione	Imb.	U.M.
420703	(1) POMPA EVA PROFESSIONAL CC2000	9	NR
440900	(1) KIT RICAMBIO PER POMPA EVA	6	NR
440910	(2) POMPA ALTA GUARNIZIONE VITON CC2000	9	NR
440911	(2) KIT RICAMBIO PER POMPA ALTA 2000	6	NR
420701	(3) VAPORIZZATORE CONICO 500CC	26	NR
420702	(4) VAPORIZZATORE JUNIOR 1000CC	23	NR
428010	(6)POMPA A PRESSIONE NANCY 2 2,00LT. UGELLO OTT. REGOL.	15	NR
428000	(7) VAPORIZZATORE FABY 0,74LT 0,75	40	NR
420708	(8) POMPA CRYSTAL LT.2 CF.9 COLORI ASSORTITI	1	CF
440918	(9) VAPORIZZATORE SERIE ALTA 1000 HERMETIC	24	NR

SCIUGLI-GHIACCIO NO FROST

P81

P81



Codice	Descrizione	Imb.	U.M.
688025	5KG	4	NR

NO FROST è un innovativo prodotto sciogli-ghiaccio e sciogli neve in grado di sciogliere una quantità di ghiaccio 4 volte superiore a quella comunemente sciolta dal sale tradizionalmente utilizzato ad uso stradale (Cloruro di sodio). Una confezione di No frost equivale a 20 kg di cloruro di sodio. NO FROST può essere impiegato sia per prevenire la formazione di ghiaccio sia per eliminarlo in seguito a precipitazioni nevose. NO FROST è un sale che non contiene cloruri e quindi è rispettoso dell'ambiente; non danneggia i giardini e non irrita i polpastrelli degli animali domestici. Una confezione è sufficiente per circa 200 MQ di superce.



P104		P104
	Codice	Descrizione
1	494161	PALA RESINA SENZA PROFILO CM 45
2	420724	PALA RESINA CON PROFILO ALLUMINIO CM 45
2	420725	PALA RESINA C/ALLUMINIO CM.43
3	650190	PALA ALLUMINIO RINFORZATA
4	670180	MANICO BADILE IN FAGGIO CURVO L.140CM
4	690181	MANICO BADILE IN FAGGIO L.160 CM
5	670330	MANICO BADILE RETRORESINA 140 CM
6	495035	PALA RESINA BLU SHELL

PALE E MANICI

TUBETTO LEGAPIANTE GOMITOLO C/RETE

P3

P3



Codice	DESCRIZIONE	Imb.	U.M.
400468	d.2 VERDE	12	KG
400469	d.3 VERDE	12	KG
400470	d.4 VERDE	12	KG
400473	d.5 VERDE	12	KG
400474	d.6 VERDE	12	KG
400450	d.3 VERDE SCATOLA 500GR 16.RT	1	CF
400475	d.2 MARRONE	12	KG
400476	d.3 MARRONE	12	KG
400477	d.4 MARRONE	12	KG
400478	d.5 MARRONE	12	KG



TUBETTO LEGAPIANTE CORDE E SPAGHI

P3		P3			
Codice	TUBETTO LEGAPIANTE MATASSA	mt/kg	Imb.	U.M.	
400462	d.3	190	20	KG	
400463	d.4	140	20	KG	
400464	d.5	96	20	KG	
400466	d.8	77	20	KG	



Codice	RAFFIA SINTETICA	Imb.	U.M.
430038	RAFFIA SINTETICA VERDE-GR200 CF.40 PZ 8KG	1	CF
499011	RAFFIA SINTETICA BEIGE L1400 PIEGATA 700	1	KG

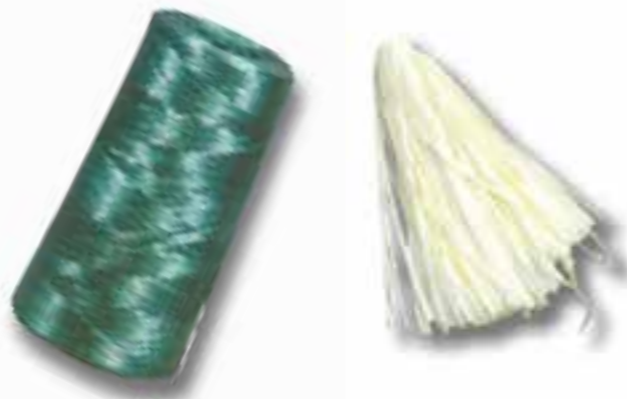

Codice	FILO MANIVER	Imb.	U.M.
411250	FILO MANIVER D.0,8 RT50MT	48	NR



TUBETTO LEGAPIANTE CORDE E SPAGHI

Codice	PIATTINA MANIVER	Imb.	U.M.
411259	PIATTINA MANIVER RT 50MT	60	NR



Codice	LACCIO PIATTINA	Imb.	U.M.
470597	CM20 CF1000PZ	40	CF
470598	CM25 CF1000PZ	30	CF



Codice	LACCIO PIATTINA ROCCHETTO	Imb.	U.M.
410650	MT.250	24	NR



Codice	FERMAGLI FOGLIA	Imb.	U.M.
411003	D.15 CF100PZ X TUBO 3/8"	1	CF
411000	D.20 CF100PZ X TUBO 1/2"	1	CF
411001	D.25 CF100PZ X TUBO 3/4"	1	CF
411002	D.30 CF100PZ X TUBO 1"	1	CF
411004	D.40 CF100PZ X TUBO 1-1/4"	1	CF
411005	D.50 CF100PZ X TUBO 1-1/2"	1	CF



TUBETTO LEGAPIANTE CORDE E SPAGHI



Codice	LACCIO PIATTINA BOBINA	Imb.	U.M.
410652	MT.400	32	NR

Codice	FETTUCCIA PER INNESTI	Imb.	U.M.
403001	11/12 MM	25	KG



Codice	MARSUPIO PER TUBETTO	Imb.	U.M.
400480	IMPERMEABILE	24	NR



VASI ICS



P44		P44	
Codice	VASO DAHLIA	Imb.	U.M.
440313	d.15x11 (s/v d.16)	12	NR
440314	d.17x13 (s/v d.18)	12	NR
440315	d.20x14 (s/v d.20)	12	NR
440316	d.25x18 (s/v d.24)	12	NR
440317	d.30x21 (s/v d.28)	12	NR
440318	d.35x25 (s/v d.33)	6	NR
440319	d.40x28 (s/v d.38)	6	NR
440396	d.45x32 (s/v d.43)	6	NR
440320	d.50x36 (s/v d.46)	6	NR
440321	d.60x42 (s/v d.55)	6	NR
440322	d.70x50 (s/v d.65)	6	NR
440323	d.90x63 (s/v d.80)	6	NR

P44		P44	
Codice	VASO THEA	Imb.	U.M.
440300	d.16x12 (s/v d.14)	12	NR
440301	d.18x14 (s/v d.16)	12	NR
440302	d.20x15 (s/v d.18)	12	NR
440303	d.23x19 (s/v d.20)	12	NR
440304	d.26x21 (s/v d.22)	12	NR
440305	d.30x25 (s/v d.24)	12	NR
440306	d.35x29 (s/v d.30)	6	NR
440307	d.40x32 (s/v d.33)	6	NR
440308	d.45x34 (s/v d.38)	6	NR
440309	d.55x37 (s/v d.46)	6	NR
440310	d.65x47 (s/v d.55)	6	NR
440311	d.75x53 (s/v d.65)	6	NR
440312	d.85x57 (s/v d.65)	6	NR



440327	SOTTOVASO d.20	24	NR
440328	SOTTOVASO d.22	24	NR
440329	SOTTOVASO d.24	24	NR
440330	SOTTOVASO d.28	24	NR
440331	SOTTOVASO d.30	24	NR
440332	SOTTOVASO d.33	24	NR
440333	SOTTOVASO d.38	24	NR
440397	SOTTOVASO d.43	24	NR
440334	SOTTOVASO d.46	24	NR
440335	SOTTOVASO d.55	24	NR
440336	SOTTOVASO d.65	12	NR
440337	SOTTOVASO d.80	12	NR

VASI ICS



Codice	SOTTOVASO MARGHERITA	Imb.	U.M.
440366	d.25	6	NR
440367	d.35	6	NR
440368	d.45	6	NR
440369	d.55	6	NR

VASI ICS



Codice	CIOTTOLA SERENELLA	Imb.	U.M.
440370	d.25	12	NR
440383	d.35	12	NR
440384	ACCESSORIO GANCIO	6	NR

P44				P44			
Codice	VASO LAURUS	Imb.	U.M.				
440389	30X30 H28	6	NR				
440358	35X35 H33	6	NR				
440390	40X40 H36	6	NR				
440359	45X45 H40	6	NR				
440391	SOTTOVASO 30X30	6	NR				
440360	SOTTOVASO 35X35	6	NR				
440392	SOTTOVASO 40X40	6	NR				
440361	SOTTOVASO 45X45	6	NR				

P44				P44			
Codice	VASO MIMOSA GERLA	Imb.	U.M.				
440393	30X20X22	6	NR				
440394	40X23X26	6	NR				

P44				P44			
Codice	VASO ANGELICA GERLA	Imb.	U.M.				
440395	21X21X18 C/SOTTOVASO	6	NR				

P44				P44			
Codice	VASO CLIVIA	Imb.	U.M.				
440362	d.20	24	NR				
440385	d.25	24	NR				
440363	d.30	24	NR				
440398	d.35	24	NR				
440364	d.40	12	NR				
440365	d.50	6	NR				

VASI ICS



P44			
Codice	CASSETTA DAPHNE	Imb.	U.M.
440338	CASSETTA 60X30	6	NR
440339	CASSETTA 80X35	6	NR
440340	CASSETTA 100X45	6	NR
440341	SOTTOCAS. 60X30	6	NR
440342	SOTTOCAS. 78X33	6	NR
440343	SOTTOCAS. 96X41	6	NR
440344	KIT 2 RUOTE	6	CP

P44			
Codice	CASSETTA + SOTTOCASSETTA MELISSA	Imb.	U.M.
440345	40X20 TERRACOTTA	12	NR
440346	50X20 TERRACOTTA	12	NR
440347	60X20 TERRACOTTA	12	NR
440386	40X20 VERDE	12	NR
440387	50X20 VERDE	12	NR
440388	60X20 VERDE	12	NR



P44			
Codice	CASSETTA IRIS	Imb.	U.M.
440350	CASSETTA 40X20	12	NR
440351	CASSETTA 50X20	12	NR
440352	CASSETTA 60X20	12	NR
440353	CASSETTA 80X20	12	NR
440354	SOTTOCAS. 40X20	12	NR
440355	SOTTOCAS. 50X20	12	NR
440356	SOTTOCAS. 60X20	12	NR
440357	SOTTOCAS. 80X20	12	NR



VASI PLASTIME



P44			
Codice	VASOTTO MEDITERRANEO	Imb.	U.M.
440930	d.21x14	1	NR
440931	d.25x18	1	NR
440932	d.30x21	1	NR
440933	d.35x25	1	NR
440934	d.40x29	1	NR
440935	d.45x32	1	NR
440936	d.50x36	1	NR

Codice	SOTTOVASO MEDITERRANEO	Imb.	U.M.
440920	d.18/20	1	NR
440921	d.24	1	NR
440922	d.28	1	NR
440923	d.33/35	1	NR
440924	d.37/40	1	NR
440925	d.45	1	NR



Codice	PORTACASSETTA FERRO	Imb.	U.M.
440860	PER CASSETTE DA 40-50-60	12	NR



VASI TELCOM

P44		P44		
Codice	CASSETTA VENERE ANTRACITE	Imb.	U.M.	
440950	40X20X17	1	NR	
440951	50X20X17	1	NR	
440952	60X20X17	1	NR	

Codice	SOTTOCASSETTA NETTUNO ANTRACITE	Imb.	U.M.
440955	40CM	1	NR
440956	50CM	1	NR
440957	60CM	1	NR



VASI STEFANPLAST

P44		P44		
Codice	FIORIERA MEDITERRANEO ANTRACITE	Imb.	U.M.	
440990	60X32X28	1	NR	
440991	80X39X34	1	NR	
440992	100X45X40	1	NR	

Codice	SOTTOFIORIERA MEDITERRANEO ANTRACITE	Imb.	U.M.
440995	60CM	1	NR
440996	80CM	1	NR
440997	100CM	1	NR



VASI STEFANPLAST

P44		P44		
				

Codice	VASOTTO CLOE	Imb.	U.M.	Codice	VASOTTO GAIA	Imb.	U.M.
440660	CLOE 15X15H BIANCO	1	NR	440691	GAIA 15X15H ST.GREY	1	NR
440663	CLOE 15X15H GRIGIO	1	NR	440692	GAIA 15X15H TORTORA	1	NR
440665	CLOE 20X19H BIANCO	1	NR	440794	GAIA 20X19H ST.GREY	1	NR
440668	CLOE 20X19H GRIGIO	1	NR	440793	GAIA 20X19H TORTORA	1	NR
440670	CLOE 25X25H BIANCO	1	NR	440795	GAIA 25X25H ST.GREY	1	NR
440673	CLOE 25X25H GRIGIO	1	NR	440796	GAIA 25X25H TORTORA	1	NR
440675	CLOE 30X29H BIANCO	1	NR	440797	GAIA 30X29H ST.GREY	1	NR
440678	CLOE 30X29H GRIGIO	1	NR	440798	GAIA 30X29H TORTORA	1	NR

P44		P44		
				

Codice	BALCONETTA GAIA	Imb.	U.M.	Codice	BALCONETTA CLOE	Imb.	U.M.
440685	50X18X17H STONE GREY	1	NR	440680	50X18X17H BIANCA	1	NR
440686	50X18X17H TORTORA	1	NR	440683	50X18X17H GRIGIA	1	NR

VASI STEFANPLAST

P44		P44		
Codice	BALCONETTA ETHICA	Imb.	U.M.	
STE68200	30X13X12H GESSO	1	NR	
STE68201	30X13X12H GRAFITE	1	NR	
STE68202	30X13X12H VERDE OLIVA	1	NR	
STE68250	50X18X17H GESSO	1	NR	
STE68251	50X18X17H GRAFITE	1	NR	
STE68252	50X18X17H VERDE OLIVA	1	NR	



P44				P44		
Codice	VASO ETHICA	Imb.	U.M.			
STE68000	15X15H GESSO	1	NR			
STE68001	15X15H GRAFITE	1	NR			
STE68002	15X15H VERDE OLIVA	1	NR			
STE68050	20X19H GESSO	1	NR			
STE68051	20X19H GRAFITE	1	NR			
STE68052	20X19H VERDE OLIVA	1	NR			
STE68100	25X25H GESSO	1	NR			
STE68101	25X25H GRAFITE	1	NR			
STE68102	25X25H VERDE OLIVA	1	NR			
STE68150	30X29H GESSO	1	NR			
STE68151	30X29H GRAFITE	1	NR			
STE68152	30X29H VERDE OLIVA	1	NR			

VASI ARREDO

P44		P44		
Codice	VASO TIRSO PLUS Ø40 H.78	Imb.	U.M.	
440740	TERRACOTTA	3	NR	
440750	CHOCOLATE	3	NR	
440760	GRIGIO	3	NR	
440770	BIANCO	3	NR	



P44				P44		
Codice	VASO ARREDO ALTO HOUSTON	Imb.	U.M.			
440850	35X50,8 BIANCO	6	NR			
440852	35X50,8 SMOKE	6	NR			
440851	35X50,8 TORTORA	6	NR			
440855	40X62,6 BIANCO	6	NR			
440857	40X62,6 SMOKE	6	NR			
440856	40X62,6 TORTORA	6	NR			

P44		P44		
Codice	VASO ARREDO BASSO DALLAS	Imb.	U.M.	
440840	Ø35X36 BIANCO	6	NR	
440841	Ø35X36 TORTORA	6	NR	
440845	Ø47X49 BIANCO	6	NR	
440846	Ø47X49 TORTORA	6	NR	



VASI DI MARTINO COLORE TERRACOTTA



Codice	SOTTOVASO ELIOS	Imb.	U.M.
440467	30X30	6	NR
440468	40X40	6	NR
440469	45X45	6	NR

Codice	SOTTOVASO TONDO LARA	Imb.	U.M.
440480	d.30	6	NR
440463	d.35	6	NR
440464	d.45	6	NR
440465	d.50	6	NR
440466	d.60	6	NR



VASI DI MARTINO COLORE TERRACOTTA



P44		P44		
Codice	VASO TONDO ELIOS	Imb.	U.M.	
440450	d.35	6	NR	
440451	d.45	6	NR	
440452	d.50	6	NR	
440453	d.60	6	NR	

P44			
Codice	CIOTOLA TONDA LARA	Imb.	U.M.
440454	35CM	6	NR
440455	45CM	6	NR



P44		P44		
Codice	VASO QUADRO ZEUS	Imb.	U.M.	
440456	30X30	6	NR	
440457	40X40	6	NR	
440458	45X45	6	NR	



P44			
Codice	CIOTOLA QUADRA LOTUS	Imb.	U.M.
440459	30X30	6	NR
440460	40X40	6	NR



VASI DI MARTINO COLORE TERRACOTTA

P44		P44		
Codice	VASO TONDO LISCIO ARNO	Imb.	U.M.	
440475	d.50	6	NR	



P44				P44				
Codice	FIORIERA FLORA	Imb.	U.M.					
440461	60X30	6	NR					
440462	80X40	6	NR					
440478	100X45	6	NR					



P44		P44			
Codice	SOTTOFIORIERA RETTANGOLARE	Imb.	U.M.		
440476	60	6	NR		
440477	80	6	NR		
440479	100	6	NR		



Codice	CIOTOLA QUADRA LOTUS	Imb.	U.M.	
440471	TONDO KIT 3 RUOTE	6	NR	
440472	QUADRO KIT 4 RUOTE	6	NR	



-RETI ZINCATE-
-RETI PLASTIFICATE-
-PALETTI E FILI PLASTIFICATI-

P27				P27			
Codice	RETE PLASTIFICATA MINI 12X12 5MT	Imb.	U.M.				
676160	ZINCATA H.50 6RT	1	CF				
676165	ZINCATA H.100 6RT	1	CF				
676170	PLASTIF. H.50 6RT	1	CF				
676175	PLASTIF. H.100 6RT	1	CF				



RETI

P27		P27	
Codice	RETE ZINCATA TORXION	Imb.	U.M.
	16MM ø0,7		
676130	H.50 ROT 50 MT filo ø0,7	1	RT
676131	H.75 ROT 50 MT filo ø0,7	1	RT
676132	H.100 ROT 50 MT filo ø0,7	1	RT
	51 MM ø0,9		
676133	H.100 ROT 50 MT filo ø0,9	1	RT
676134	H.120 ROT 50 MT filo ø0,9	1	RT
676135	H.150 ROT 50 MT filo ø0,9	1	RT
676136	H.200 ROT 50 MT lo ø0,9	1	RT

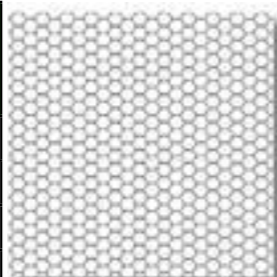

P27		P27			
Codice	RETE PLASTIFICATA ATHENA 100X50	RT/ KG	Imb.	U.M.	
676156	H.60 - 25MT	18,3	1	RT	
676150	H.80 - 25MT	19,5	1	RT	
676151	H.100 - 25MT	21,2	1	RT	
676152	H.120 - 25MT	26,1	1	RT	
676153	H.150 - 25MT	32	1	RT	
676154	H.180 - 25MT	37,9	1	RT	
676155	H.200 - 25MT	41,8	1	RT	



FILO Ø2,5

RETI

P27		P27		
Codice	RETE PLASTIFICATA DIANA 76X50	RT/ KG	Imb.	U.M.
676100	H.80 - 25MT	15,2	1	RT
676101	H.100 - 25MT	19	1	RT
676102	H.120 - 25MT	23,3	1	RT
676103	H.150 - 25MT	28,6	1	RT
676104	H.175 - 25MT	34,3	1	RT
676105	H.200 - 25MT	38,2	1	RT

FILO Ø2,4

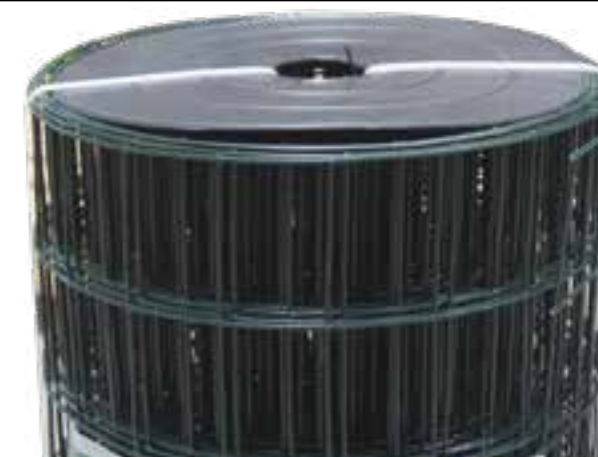

P27		P27			
Codice	RETE PLASTIFICATA VENERE 12X12	RT/ KG	Imb.	U.M.	
676106	H.50 - 25MT	5,3	1	RT	
676107	H.60 - 25MT	6,36	1	RT	
676108	H.80 - 25MT	8,48	1	RT	
676109	H.100 - 25MT	10,6	1	RT	
676110	H.120 - 25MT	12,7	1	RT	
676111	H.150 - 25MT	15,9	1	RT	

FILO Ø1



P27		P27		
Codice	RETE PLASTIFICATA MARTE 12X12	RT/ KG	Imb.	U.M.
676007	H.50 - 25MT	14	1	RT
676008	H.60 - 25MT	16	1	RT
676009	H.80 - 25MT	21	1	RT
676010	H.100 - 25MT	26	1	RT
676011	H.120 - 25MT	31	1	RT
676012	H.150 - 25MT	38	1	RT

FILO Ø1,4



RETI

P27		P27			
Codice	RETE PLASTIFICATA MISTRAL 50X50	RT/ KG	Imb.	U.M.	
676115	H.100 - 25MT	25,6	1	RT	
676116	H.125 - 25MT	31,4	1	RT	
676117	H.150 - 25MT	37,7	1	RT	
676118	H.175 - 25MT	43,6	1	RT	
676119	H.200 - 25MT	49,7	1	RT	



FILO Ø2,5

PRODOTTO NAZIONALE

P27		P27			
Codice	RETE PLASTIFICATA BOARD	RT/ KG	Imb.	U.M.	
676141	H.40 - 25MT	9	6	RT	
676142	H.65 - 25MT	12	6	RT	
676143	H.90 - 25MT	16	6	RT	
676144	H.120 - 25MT	25	6	RT	



P27		P27			
Codice	RETE ZINCATA 75X50	Imb.	U.M.		
676180	H.100 - 25MT	1	RT		
676181	H.125 - 25MT	1	RT		
676182	H.150 - 25MT	1	RT		



FILO Ø1,7

P27		P27			
Codice	RETE PLASTIFICATA SILVER 19X19	Imb.	U.M.		
676124	H.100 - 25MT	1	RT		

FILO Ø1,4



RETI

P27		P27			
Codice	RETE ZINCATA SILVER 12X12	Imb.	U.M.		
676120	H.50 - 25MT	1	RT		
676121	H.60 - 25MT	1	RT		
676122	H.80 - 25MT	1	RT		
676123	H.100 - 25MT	1	RT		



FILO Ø1

P27		P27			
Codice	RETE ZINCATA SILVER 12X25	Imb.	U.M.		
676126	H.50 - 25MT	6	RT		
676127	H.60 - 25MT	6	RT		
676128	H.80 - 25MT	6	RT		
676125	H.100 - 25MT	6	RT		



FILO Ø1,4

P27		P27			
Codice	RETE ZINCATA SILVER 6X6	Imb.	U.M.		
676139	H.50 - 25MT	1	RT		
676129	H.100 - 25MT	1	RT		



FILO Ø0,65

PRODOTTO NAZIONALE

P27		P27			
Codice	RETE ZINCATA FLOCK	Imb.	U.M.		
676145	H.100 - 09 FILI MAGLIA CM30 100ML	1	RT		
676146	H.100 - 09 FILI MAGLIA CM15 50ML	1	RT		
676147	H.120 - 10 FILI MAGLIA CM15 50ML	1	RT		
676148	H.140 - FILI MAGLIA CM15 50ML	1	RT		



RETI

P127		P127		
	Codice	PALI PLASTIFICATI PER RECINZIONI	Imb.	U.M.
	670750	T30 H.100	10	NR
	675050	T30 H.125	10	NR
	675051	T30 H.150	10	NR
	675052	T30 H.175	10	NR
	675053	T30 H.200	10	NR
	675054	T30 H.225	10	NR
	675055	T30 H.250	10	NR
	Codice	SAETTE PLASTIFICATI PER RECINZIONE	Imb.	U.M.
	675060	L.25X25X3 H.120	10	NR
675061	L.25X25X3 H.150	10	NR	
675062	L.25X25X3 H.200	10	NR	

PRODOTTO NAZIONALE



Codice	FILO PLASTIFICATO	Imb.	U.M.
676063	d.1,5-2,0 rt 1500MT LEGATURA	10	RT
676061	d.2,2-2,6 rt 750MT TENSIONE	10	RT
676062	d.2,7-3,1 rt 508MT TENSIONE	10	RT

Codice	FILO PLASTIFICATO MINI	Imb.	U.M.
676065	D.1,2-1,7 rt 100 MT LEGATURA	20	RT
676064	D.2,1-3,1 rt 100 MT TENSIONE	5	RT



RETI

Codice	FILO COTTO ZINCATO	Imb.	U.M.
676055	d.2,4-N15	25	KG
676056	d.3,0-N17	25	KG
676057	d.4,0-N19	25	KG



Codice	FILO SPINATO ZINCATO	Imb.	U.M.
670732	1,7 RT 100MT	10	RT



Codice	TENDIFILO PLASTIFICATO	Imb.	U.M.
675065	N.3 CM.10	100	NR



CANCELLO ELETTROSALDATO

Codice	Descrizione	PEZZI
683150	H 100X100 CM	1
683151	H 150X100 CM	1

PALAFERRO ø 3,4

Codice	Descrizione	PEZZI
683155	125CM	6
683156	150CM	6
683157	175CM	6
683158	200CM	6

ANELLO SEMPLICE

Codice	Descrizione	PEZZI
683160	ø 3,4CM	100

ANELLO DOPPIO

Codice	Descrizione	PEZZI
683162	ø 3,4CM	100

PUNTALE

Codice	Descrizione	PEZZI
683163	3,4X50CM	20

PIASTRA

Codice	Descrizione	PEZZI
683164	3,4CM	20
683165	6CM	20

PANNELLO ELETTROSALDATO

Codice	Descrizione	PEZZI
683170	H 100X200CM	2
683180	H 122X200CM	2
683175	H 150X200CM	2

SU ORDINAZIONE !!



-RETE OMBRA-
-RETE ANTIGRANDINE-
-RETE ANTICIMICE-
-RETE ZANZARIERA-
-GANCI-
-ARELLE-

RETE OMBRA

P41				P41			
Codice	RETE OMBREGGIANTE 85gr	Imb.	U.M.				
405028	H1X100MT STESA	1	RT				
405024	H1,25X100MT STESA	1	RT				
405023	H1,5X100MT STESA	1	RT				
405020	H2X100MT PIEGATA	1	RT				
405021	H3X100MT PIEGATA	1	RT				
405022	H4X100MT PIEGATA	1	RT				
405029	H6X100MT PIEGATA	1	RT				
405041	3X4MT - TELO	6	NR				
405042	4X5MT - TELO	6	NR				
405043	2X20MT - MINI - ROLL	1	RT				
405044	4X10MT - MINI - ROLL	1	RT				



RETE CON ASOLE STABILIZZATA AI RAGGI UV



Codice	RETE TEXSTYLE VIP	Imb.	U.M.
487127	1,00X25 MLT ARGENTO ANTRACITE	1	RT

P41				P41			
Codice	RETE CAMPING 90%	Imb.	U.M.				
482007	H.100 RT 50 MT	1	RT				
482008	H.125 RT 50 MT	1	RT				
482009	H.150 RT 50 MT	1	RT				
482010	H.200 RT 50 MT	1	RT				
482011	H.250 RT 50MT	1	RT				
482012	H.300 RT 50MT	1	RT				
482013	H.400 RT 50MT	1	RT				

Fitto e robusto, tessuto in monofilo di polietilene **160GR.**



RETE OMBRA

P41				P41			
Codice	RETE OMBREGGIANTE IRON	Imb.	U.M.				
IRON100	1X100MT	1	RT				
IRON150	1,5X100MT	1	RT				
IRON200	2X100MT	1	RT				

Prodotto italiano

[SCHEDA TECNICA](#)



P41				P41			
Codice	RETE EXCLUSIVE PRIVACY SCHERMATURA TOTALE	Imb.	U.M.				
477000	1,0X100 MT	1	RT				
477001	1,2X100 MT	1	RT				
477002	1,5X100 MT	1	RT				
477003	2,0X100 MT	1	RT				



[SCHEDA TECNICA](#)

P41				P41			
Codice	RETE OMBREGGIANTE TOP	Imb.	U.M.				
405090	H.1,00X50MT	1	RT				
405091	H.1,50X50MT	1	RT				
405092	H.2,00X50MT	1	RT				

Resistente, stabilizzato ai raggi UV, facile da installare. Perfetto per recinzioni e coperture. **130gr.**



RETE OMBRA - RETE ANTIGRANDINE

P41		P41		
Codice	RETE ANTIGRANDINE 36GR/MQ	Imb.	U.M.	
405055	2X10	9	NR	
405056	3X10	9	NR	
405057	4X10	9	NR	
405058	6X10	9	NR	
405064	H1,5 RT 500MQ	1	RT	
405060	H2 RT 500 MQ	1	RT	
405061	H3 RT 500MQ	1	RT	
405062	H4 RT 500MQ	1	RT	
405063	H6 RT 500MQ	1	RT	

P41				P41	
Codice	RETE ANTIGRANDINE NAZIONALE IRIDE DUE	Imb.	U.M.		
495169	1,5X200 46GR 2 FILI	1	RT		
499202	2X200 46GR 2 FILI	1	RT		
499204	3X100 46GR 2 FILI	1	RT		
499201	4X100 46GR 2 FILI	1	RT		
499203	6X100 46GR 2 FILI	1	RT		
490716	8X100 46GR 2FILI	1	RT		



Codice	GANCI	Imb.	U.M.	
405010	GANCI RETE OMBRA 100PZ	1	CF	
492105	GANCI RETE ANTIGRANDINE 100PZ	1	CF	

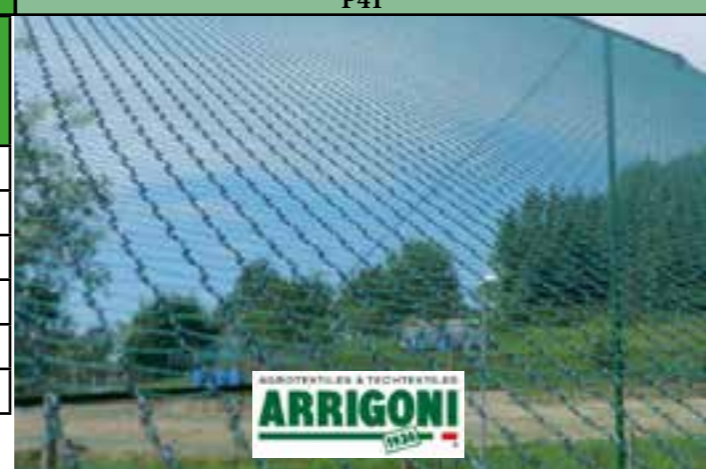

Codice	RETE RACCOGLI OLIVE NIDO D'APE OCCHIELLATA 60GR/MQ	Imb.	U.M.	
405030	6X6*	15	NR	
405032	8X8*	8	NR	
405033	8X10	6	NR	
405037	10X10*	5	NR	
405065	10X12	3	NR	
405038	12X12*	3	NR	
405066	H.6X50 <u>NO OCCHIELLI</u>	1	RT	
405067	H.8X50 <u>NO OCCHIELLI</u>	1	RT	



*RETI QUADRE CON TAGLIO CENTRALE

P134		P134		Codice	RETE RACCOGLI OLIVE ANTISPINA OCCHIELLATA 80GR/MQ	Imb.	U.M.	
				405080	04x08	15	NR	
				405082	05X10	8	NR	
				405081	06X06*	6	NR	
				405180	06X08	1	NR	
				405084	06X12	5	NR	
				405083	08X08*	3	NR	
				405089	08X10	3	NR	
				405085	10X10*	1	NR	
				405086	12X12*	1	NR	
				405087	H.6x50 <u>NO OCCHIELLI</u>	1	RT	
				405088	H.8x50 <u>NO OCCHIELLI</u>	1	RT	

*RETI QUADRE CON TAGLIO CENTRALE

Codice	RASTRELLO 9 DENTI	Imb.	U.M.	
405034	9 DENTI CM.18	120	NR	



RETE RAMPICANTI

Codice	P85	P85		
	RETE RAMPICANTI HORTONOVA	MAGLIA	Imb.	U.M.
400351	H1X1000MT 9 FILI	125X125	1	RT
400352	H1,12X1000MT 10 FILI	125X125	1	RT
400360	H1,19X1000MT 8 FILI	150X170	1	RT
400361	H1,53X1000MT 10 FILI	150X170	1	RT
400362	H1,70X1000MT 11 FILI	150X170	1	RT
400363	H2,04X1000MT 13 FILI	150X170	1	RT



PRODOTTO NAZIONALE



Codice	RETE PER RAMPICANTI	Imb.	U.M.
411260	MINIROLL 2X10	30	NR
411261	MINIROLL 2X30	16	NR
411262	MINIROLL 2X50	12	NR



RETE ANTICIMICE

Codice	RETE ANTICIMICE	Imb.	U.M.
497107	4X200MT	1	RT
497112	2X200MT	1	RT
497116	6X200MT	1	RT

Rete anticimice
Prodotto italiano

[SCHEMA TECNICA](#)



RETE ANTIUCCELLI / VOLIERA

Codice	RETE ANTIUCCELLI	Imb.	U.M.
411266	2X5MT	32	NR
411267	2X10MT	32	NR



P85		P85	
Codice	RETE VOLIERA	Imb.	U.M.
411268	17X17 H.1,0X100	30	RT
411269	17X17 H.1,5X100	16	RT
411270	17X17 H.2X100	12	RT



RETE ZANZARIERA

Codice	RETE ZANZARIERA ALLUMINIO	Imb.	U.M.
400195	H0,8 RT.30ML/24MQ	1	RT
400196	H1,0 RT.30ML/30MQ	1	RT
400197	H1,2 RT.30ML/36MQ	1	RT



Codice	RETE ZANZARIERA FIBRA DI VETRO GRIGIA	Imb.	U.M.
400190	H0,8X30ML RT.40MQ	1	RT
400191	H.1X50ML RT.50MQ	1	RT
400192	H.1,2X50ML RT.60MQ	1	RT
400193	H.1,4X30ML RT.70MQ	1	RT
400194	H.1,5X50ML RT.75MQ	1	RT



RETI BALCONI

P84				P84			
Codice	RETE BALCONI QUADRA 9X9	Imb.	U.M.				
400358	MARRONE 1X50MT	1	RT				
400357	VERDE 1X50MT	1	RT				
470596	VERDE 0,5X50MT	1	RT				
400359	ARGENTO 1X50MT	1	RT				





P84				P84			
Codice	RETE BALCONI QUADRA 5X5	Imb.	U.M.				
400364	VERDE 1,0X50MT	1	RT				

P84				P84			
Codice	RETE BALCONI ESAGONALE	Imb.	U.M.				
400354	0,80X50MT	1	RT				
400355	1,00X50MT	1	RT				



TELO PACCIAMATURA ANIMA PVC

P38				P38			
Codice	TELO PACCIAMATURA VERDE QUADRETTATO UV PROTETTO	Imb.	U.M.				
483030	H.0,5X100 MT - S	1	RT	  SCHEDA TECNICA  			
483000	H.1,05X100 MT - S	1	RT				
483001	H.1,5X100 MT - S	1	RT				
483002	H.2,10X100 MT - S	1	RT				
483020	H.2,50X100 MT - S	1	RT				
483025	H.3X100 MT - S	1	RT				
483004	H.3,30X100 MT - MP	1	RT				
483005	H.4,20X100 MT - MP	1	RT				
483026	H.5,25X100 MT - MP	1	RT				

P38				P38			
Codice	TELO PACCIAMATURA NERO QUADRETTATO UV PROTETTO	Imb.	U.M.				
482030	H.0,5X100 MT - S	1	RT	  SCHEDA TECNICA  			
482000	H.1,05X100 MT - S	1	RT				
482001	H.1,5X100 MT - S	1	RT				
482002	H.2,10X100 MT - S	1	RT				
482004	H.3,30X100 MT - MP	1	RT				
482005	H.4,20X100 MT - MP	1	RT				
482006	H.5,25X100 MT - MP	1	RT				

Codice	TELO PACCIAMATURA MINI-ROLL QUADRETTATO	Imb.	U.M.
482055	H.1X20MT NERO	1	RT
489070	H1,20X10MT VERDE	1	RT

[SCHEDA TECNICA](#)



Codice	PICCHETTI PER TELO PACCIAMATURA	Imb.	U.M.
483003	PLASTICA C/ALETTE CF.20PZ	10	CF
675070	17X3X17 FERRO CF 500PZ	1	CF

TESSUTO NON TESSUTO

Codice	TESSUTO NON TESSUTO NERO CONFEZIONATO	Imb.	U.M.	P58	P58
425129	H 160X05MTL 50GR/MQ	36	NR		
425128	H 080X10MTL 50GR/MQ	30	NR		



P58	P58	Codice	TNT BIANCO CONFEZIONATO	Imb.	U.M.
		411280	TNT 1,6x05 17 GR/MQ IN CONF	100	NR
		411281	TNT 1,6x10 17 GR/MQ IN CONF.	50	NR
		411282	TNT 1,6x30 17 GR/MQ IN ROTOLO	12	NR
		411289	TNT 2,4x10 17 GR/MQ IN ROTOLO	15	NR
		411283	TNT 1,6x10 30 GR/MQ IN CONE.	36	NR
		411284	TNT 2,4x10 30 GR/MQ IN ROTOLO	12	NR



Codice	TESSUTO NON TESSUTO ROTOLO BIANCO	Imb.	U.M.
425107	H 160x250MTL - 17GR/MQ	1	RT
425109	H 210x250MTL - 17GR/MQ	1	RT
425113	H 400x250MTL - 17GR/MQ	1	RT
425117	H 630x250MTL - 17GR/MQ	1	RT
425120	H 160x250MTL - 30GR/MQ	1	RT
425121	H 210x250MTL - 30GR/MQ	1	RT
425124	H 320x250MTL - 30GR/MQ	1	RT
425122	H 400X250ML - 30GR/MQ	1	RT



Codice	TESSUTO NON TESSUTO NERO IN ROTOLO	Imb.	U.M.
425125	H 080x500MTL - 50GR/MQ	1	RT
425126	H 160x500MTL - 50GR/MQ	1	RT



Codice	CAPPUCCIO TNT BIANCO IN ROTOLO PROTETTO UV 3%	Imb.	U.M.
440693	CM60x80 CF 6PZ -17GR/MQ	30	CF
440694	CM100x160 CF 3PZ - 17GR/MQ	30	CF
440695	CM160X200 - 30GR/MQ	12	NR
440696	CM200X240 - 30GR/MQ	10	NR



CANNE BAMBOO - TAPPARELLE E TRALICCI

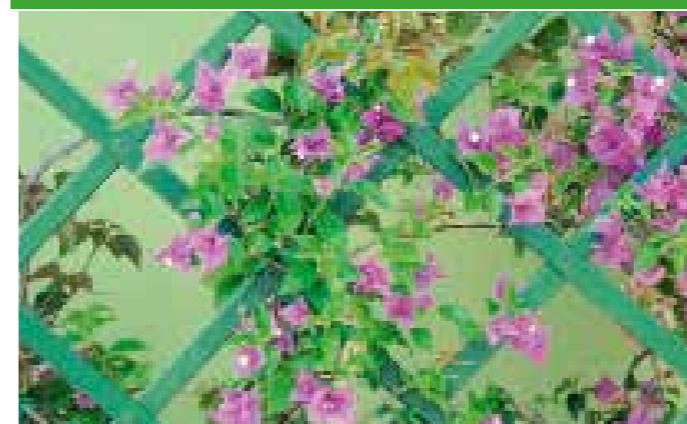

Codice	TRALICCIO VERDE/BIANCO	Imb.	U.M.
465001	VERDE 2X1	5	NR
465005	VERDE 2X1,6	5	NR
465003	VERDE 3X1	5	NR
465000	BIANCO 2X1	5	NR
465004	BIANCO 2X1,6	5	NR
465002	BIANCO 3X1	5	NR

Codice	BAMBOO ESTENSIBILE	Imb.	U.M.
600930	60X240	1	NR
600931	90X240	1	NR
600932	180X240	1	NR



Codice	CANNE PLASTICA CON CRO-CERA	Imb.	U.M.
683000	d.28 h.150	25	NR
683010	d.28 h.180	25	NR
683020	d.28 h.200	25	NR
683030	d.28 h.230	25	NR

P142				P142			
Codice	CANNE METALLO PLASTIFICATE	Imb.	U.M.				
683050	d.8 h.90	25	NR				
683060	d.11 h.120	25	NR				
683070	d.11 h.150	25	NR				
683080	d.16 h.180	25	NR				
683090	d.16 h.210	25	NR				
683100	d.18 h.240	25	NR				



CANNE BAMBOO TAPPARELLE E TRALICCI

P142				P142			
Codice	CANNE BAMBOO	Imb.	U.M.	Codice	CANNE BAMBOO	Imb.	Banc.
680751	ø 8/10 CM.120 CF500	1	CF	600900	ø 20/22 CM. 150	50	2800
680754	ø 10/12 CM.120 CF500	1	CF	600901	ø 20/22 CM. 180	50	2800
680755	ø 10/12 CM.150 CF500	1	CF	600902	ø 22/24 CM. 210	50	2300
680760	ø 12/14 CM.150 CF250	1	CF	600903	ø 22/24 CM. 240	50	2300
680761	ø 12/14 CM.180 CF250	1	CF				
				680798	ø 24/26 CM. 180	25	2000
				680799	Ø24/26 CM 210	25	1600
				680826	Ø24/26 CM 240	25	1600
				680807	ø 26/28 CM. 240	25	1600
				680815	ø 26/28 CM. 300	25	1400

P139				P139			
Codice	TAPPARELLE TROPICAL	Imb.	U.M.				
600950	90X180	6	NR				
690951	100X160	6	NR				
600951	100X260	6	NR				
600952	120X260	6	NR				
600953	150X300	6	NR				
600954	200X300	6	NR				

P139				P139			
Codice	BAMBOO TAPPARELLE	Imb.	U.M.				
600921	90X180	10	NR				
600922	100X260	10	NR				
600923	120X260	10	NR				
600924	150X300	5	NR				
600925	200X300	5	NR				

ARELLE E SIEPE

P139				P139			
Codice	BAMBOO ARELLE	Imb.	U.M.				
600917	1X3	10	NR				
600918	1,5X3	5	NR				
600919	2X3	5	NR				
600920	2X5	3	NR				

Codice	ARELLA POLI-PROPILENE	COLORE	Imb.	U.M.
441020	CM 90X300	PAGLIA	20	NR
441021	CM 150X300	PAGLIA	20	NR
441022	CM 90X300	VERDE	20	NR
441023	CM 150X300	VERDE	20	NR



Codice	SIEPE ARTIFICIALE	Imb.	U.M.
405070	1X3MT	4	NR
405071	1,5X3MT	4	NR
492114	1X20MT	1	NR
491661	1,5X20MT	1	NR

ANNAFFIATOI - COMPOSTER



Codice	ANNAFFIATOIO	Imb.	U.M.
428060	LT.1,2	10	NR

Codice	ANNAFFIATOI	Imb.	U.M.
420706	S/SBRUFFINO LT.02	10	NR
410188	C/SBRUFFINO LT.04	10	NR
410189	C/SBRUFFINO LT.06	10	NR
410190	C/SBRUFFINO LT.09	5	NR
410191	C/SBRUFFINO LT.12	5	NR
410192	C/SBRUFFINO LT.17	5	NR



Codice	SBRUFFINI PER ANNAFFIATOIO COLORATO	Imb.	U.M.
410213	GRANDE LT12 - 17	1	NR
410214	PICCOLO LT4 - 6 - 9	1	NR

Codice	ATTIVATORE COMPOSTER	Imb.	U.M.
688035	COMPOST ATTIVATORE 1,5KG	1	NR



Codice	COMPOSTER 310	Imb.	U.M.
420304	80X92X80	1	NR



Codice	COMPOSTER 380LT	Imb.	U.M.
420303	80X80X82	1	NR

FILO RASAERBA

Codice	FILI RASAERBA STARFILO SEZ.STELLA	Imb.	U.M.
411251	1,6X15MT	36	NR
411252	2,0X15MT	36	NR
411253	2,4X15MT	36	NR
411254	3,0X15MT	36	NR
411257	2,4X100MT	10	NR
411258	3,0X100MT	10	NR
Codice	FILI RASAERBA ARANCIONE SEZ.QUADRATA	Imb.	U.M.
411247	3,0X46MT	12	NR
411248	3,3X39MT	12	NR
Codice	FILI RASAERBA BLU SEZ.TONDA	Imb.	U.M.
411242	3,0X60MT	12	NR
411243	3,3X50MT	12	NR
Codice	FILI RASAERBA PROF.ALOXID SEZ.QUADRATA	Imb.	U.M.
411240	3,0X46MT	12	NR
411241	3,3X39MT	12	NR





-TAPPETI ERBA SINTETICA-

ERBA SINTETICA

P144	P144	Codice	TAPPETO ERBA SINTETICA	Imb.	U.M.
		610321	H.100 RT.25ML - H8MM	25	MQ
		610322	H.200 RT.25ML - H7/8MM	25	MQ



Codice	TAPPETO ERBA SINTETICA WEMBLEY	Imb.	U.M.
610410	H.100 RT.15ML - H15MM	1	RT
610420	H.200 RT.15ML - H15MM	1	RT



Codice	TAPPETO ERBA SINTETICA ALTA	Imb.	U.M.
610402	H.100 RT.4ML - 35MM	1	NR
610400	H.100 RT.20ML - 35MM	20	MQ
610403	H.200 RT.5MT - 35MM	1	NR
610401	H.200 RT.20MT - 35MM	40	MQ



ERBA SINTETICA

Codice	BANDA DI GIUNZIONE MONOADESIVO	Imb.	U.M.
610325	MM15X10MT	1	RT



Codice	ADESIVO BICOMPONENTE PER GOMMA	Imb.	U.M.
600000	BICOMPONENTE 10+1KG	1	NR



PIGIATRICI ED ELETTROPOMPE

PIGIATRICE A MANO

ALTRE INFORMAZIONI: 950x600 Rulli nylon

Codice	Descrizione	Imb.	U.M.
625000	C/AGITAT TRAMOGGIA	1	NR



PIGIADIRASPATRICE A MOTORE

ALTRE INFORMAZIONI: con rulli alluminio mm. 220



Codice	Descrizione	Imb.	U.M.
625002	CON RULLI	1	NR

DIRASPATRICE CON VASCA E POMPA

ALTRE INFORMAZIONI: Con pompa



Codice	Descrizione	Imb.	U.M.
625004	VASCA E POMPA 20 Q.LI	1	NR

POMPE E ACCESSORI



Codice	POMPA DRILL	Imb.	U.M.
626020	d.14	1	NR
626021	d.20	1	NR

Codice	ELETTROPOMPA RAC.PLASTICA	Imb.	U.M.
626000	CE 20HP 0,5	1	NR
626001	CE 25HP 0,8	1	NR
626002	CE 30 HP 1	1	NR
626003	CE 35 HP 1	1	NR
626004	CE 40 HP 1	1	NR



Codice	STAFFA	Imb.	U.M.
626007	STAFFA	1	NR

Codice	ELETTROPOMPA GUARNIZIONI	Imb.	U.M.
626010	KIT GUARN. 30-35	1	NR
626022	KIT GUARN. 40	1	NR
626008	KIT GUARN. X BE/M20	1	NR
626009	KIT GUARN. X BE/M25	1	NR



RACCORDI



Codice	ELETTROPOMPA RACCORDI	Imb.	U.M.
626011	d.20 dritto	1	NR
626012	d.25 dritto	1	NR
626013	d.30 dritto	1	NR
626014	d.35 dritto	1	NR
626015	d.40 dritto	1	NR
626016	d.25 curvo	1	NR
626017	d.30 curvo	1	NR
626018	d.35 curvo	1	NR
626019	d.40 curvo	1	NR



-INSETTICIDI-
-TRAPPOLE PER TOPI/RATTI-



*Il piacere di stare all'aperto
tranquillamente.*



Citronella Pearl

Perle profumate alla citronella fragranza sgradita alle Zanzare

CITRONELLA PEARL

Codice	Descrizione	Imb	U.M
614010	250 ML	30	NR
614000	500 ML	45	NR



INSETTICIDA

P121	P121	P140	P140	P141	P141
------	------	------	------	------	------



Codice	INSETTICIDA	Imb.	U.M.
678032	(A) SPRAY VESPE E NIDI 750ML	12	NR
685052	(B) INSETTICIDA BARRIERA ANTI ZANZARE VAPO NO GAS 500ML	1	NR
685051	(C) INSETTICIDA CONCENTRATO ANTI ZANZARE FLACONE 500ML	1	NR

INSETTICIDA



Codice	PROTEMAX CIMICI ZANZARE ML500	Imb.	U.M.
685050	BOX 12PZ	1	CF

Codice	PROTEMAX TOPO KILL BOX	Imb.	U.M.
685056	BOX 1PZ	1	CF



Codice	TRAPPOLE GEL FORMICHE	Imb.	U.M.
678037	GEL TRAPPOLA	12	CF



Codice	PROTEMAX CIMICI KILL	Imb.	U.M.
685055	500ML	12	NR



ACETO CONCENTRATO

Codice	ACETO CONCENTRATO	Imb.	U.M.
685054	ILT	12	NR



Corroborante, potenziatore delle difese delle piante.

Punti di forza:

- Contenimento sviluppi vegetativi indesiderati
- Acidifica il pH dell'acqua di irrigazione

Dove si utilizza:

L'ACETO, per la sua attività corroborante, è particolarmente indicato in aree incolte, vialetti di ghiaia, piazzali ed in tutti i luoghi dove siano presenti sviluppi vegetativi indesiderati. Si raccomanda cautela nell'uso in prossimità di giardini, aiuole o nelle prossime adiacenze di piante ornamentali.

Come si utilizza e dosi consigliate:

Diluire 1 litro di prodotto in 1 litro di acqua ed irrorare abbondantemente l'area da trattare. Si suggerisce di utilizzare una pompa a pressione per un'erogazione a spruzzo ottimale; per aree circoscritte è possibile utilizzare il prodotto diluito in un annaffiatoio.

LUMACHICIDA

Codice	LUMACHICIDA	Imb.	U.M.
685063	LUMACHICIDA ESCA PRONTO USO PFnPO 200 GR. GRANULARE	24	NR



Caratteristiche:

FERRAMOL ESCA LUMACHICIDA PFnPO è un molluscidicida pronto all'uso sotto forma di esca granulata a base di fosfato ferrico. Combatte efficacemente lumache e limacce.

L'esca ha un alto potere attrattivo verso tutte le lumache e le limacce e grazie a questa caratteristica i molluschi, richiamati dall'esca, lasciano i loro rifugi naturali.

FERRAMOL ESCA LUMACHICIDA PFnPO presenta un alternativo meccanismo d'azione; entro breve tempo dall'assunzione dell'esca le lumache cessano di nutrirsi e quindi vi è un'immediata protezione delle piante, anche se dopo l'applicazione è possibile continuare a vedere ancora la presenza di individui. Piogge, annaffiature o tempo umido, condizioni favorevoli per l'attività delle lumache e delle limacce, non hanno alcuna influenza sull'efficacia di FERRAMOL ESCA LUMACHICIDA PFnPO, in quanto il meccanismo d'azione del prodotto non comporta la disidratazione delle lumache. Inoltre il blocco dell'alimentazione non è accompagnato da emissione di bava, così non ci sono cattivi odori, né residui di bava intorno o sulle piante.

Indicato per: piante floreali ed ornamentali, sia in vaso che in terra, coltivate in casa, balcone, giardino

Composizione: Fosfato Ferrico g. 1 (10 g/Kg) Coformulanti ed attrattivi q.b. a g. 100

Registrazione: FERRAMOL ESCA LUMACHICIDA PFnPO - Registrazione Ministero della salute n° 12235 del 18/10/2007

[SCHEDA TECNICA](#)



SPRAY TOPI 400ML



Codice	Descrizione	Imb.	U.M.
678048	PROTEMAX REPELLENTE TOPI ANTIMORSO SPRAY ML.400	1	NR

REPELLENTE TOPI E RATTI

Caratteristiche: è un prodotto spray pronto all'uso che esercita una efficace azione repellente su topi e ratti. L'efficacia del prodotto deriva dall'esclusiva tecnologia "BB (Bite Barrier) by Zapilabs" una formula con sostanze aromatiche e altre sostanze sinergizzanti che proteggono le superfici trattate dall'attacco di topi e ratti. Una volta spruzzato il prodotto attiva immediatamente un'azione repulsiva verso topi e ratti ed impedisce loro di danneggiare oggetti o entrare all'interno di ambienti da fori e fessure nel muro creati dagli stessi roditori erodendo le superfici per creare punti di accesso.

È indicato per ambienti interni quali:

Cavi elettrici, centraline, motori, imballaggi, ecc per impedire ai topi e ratti di mordere;
Crepe, fessure, soglie per impedire ai topi e ratti di entrare all'interno degli ambienti erodendo le superfici.

ESCHE E COLLE PER TOPI



Codice	ESCA TOPICIDA/RATTICIDA	Imb.	U.M.
678030	PASTA FRESCA - 150GR (min.vend. 24pz)	24	NR
678055	PASTA FRESCA 1,5KG	8	CF
678031	GRANO - 150GR (min.vend. 24pz)	24	NR
678075	GRANO - 1,5KG (BUSTE DA 500GR)	4	CF

Codice	TAVOLETTE ADESIVE	Imb.	U.M.
678042	280X190MM CF2PZ	12	CF
678047	190X140MM CF2PZ	24	CF



Codice	COLLA PER TOPI E RATTI	Imb.	U.M.
678045	tubetto da gr.135	25	NR



Codice	STAZIONE DI SICUREZZA PER ESCHE RODENTICIDI	Imb.	U.M.
678043	STAZIONE DI SICUREZZA 22X12X7,5	12	NR



TRAPPOLE PER TOPI

P105	P105	Codice	TRAPPOLA PER TOPI	Imb.	U.M.
		678000	PER TOPI CF.2 PZ	8	CF

[VIDEO PRODOTTO](#)



Codice	ESCHE PER TOPI	Imb.	U.M.	P105	P105
678025	PER TOPI CF6PZ	20	CF		



P105	P105	Codice	TRAPPOLA PER RATTI	Imb.	U.M.
		678003	PER RATTI CF1PZ	4	NR



Codice	ESCHE RATTI	Imb.	U.M.	P105	P105
678026	PER RATTI CF3PZ	10	CF		



TRAPPOLE PER TOPI

P105	P105	Codice	TRAPPOLA PER TOPI E RATTI	Imb.	U.M.
		678070	TRAPPOLA PER TOPI E RATTI 41X15X12 CM	1	NR
		678080	TRAPPOLA PER TOPI 15X6X7,1 CM	1	NR



TRAPPOLE PER TOPI

P105	P105	Codice	TRAPPOLA IN LEGNO PER TOPI	Imb.	U.M.
		678001	PER TOPI CF.2 PZ	24	CF



Codice	TRAPPOLA IN LEGNO PER RATTI	Imb.	U.M.	P105	P105
678004	PER RATTI CF.1PZ	10	CF		



P105	P105	Codice	TRAPPOLA PER TOPI	Imb.	U.M.
		678002	MOUSE HOUSE CF.1PZ	6	NR



Codice	TRAPPOLA PER ARVICOLA DI CAMPAGNA	Imb.	U.M.	P105	P105
678005	PER ARVICOLA CF.1PZ	12	NR		



TRAPPOLE

P105	P105	Codice	SCACCIARODITORE SOLARE	Imb.	U.M.
		678006	SOLARE	6	NR



Codice	TRAPPOLA DA FINESTRA PER MOSCHE	Imb.	U.M.	P105	P105
678007	DA FINESTRA CF.2PZ	12	CF		
678008	DA FINESTRA CF.4PZ	6	CF		



P105	P105	Codice	TRAPPOLA PER MOSCHE	Imb.	U.M.
		678010	TRAPPOLA	6	NR
		678011	ESCHE RICAMBIO	12	NR



Codice	TRAPPOLA PER VESPE	Imb.	U.M.	P105	P105
678018	TRAPPOLA	6	NR		
678019	ESCHE RICAMBIO	12	NR		



TRAPPOLE

P105

P105



Codice	TRAPPOLA PER LUMACHE	Imb.	U.M.
678020	TRAPPOLA	6	NR
678021	ESCHE RICAMBIO	12	NR

P105

P105



Codice	TRAPPOLA PER SCARAFAGGI	Imb.	U.M.
678022	SCARAFAGGI CF.2	12	CF

P105

P105



Codice	TRAPPOLA PER INSETTI DA ALIMENTI	Imb.	U.M.
678023	INSETTI ALIM CF.2PZ	12	CF

P105

P105



Codice	TRAPPOLA ANTITARMA PER INDUMENTI	Imb.	U.M.
678024	ANTITARMA CF.2PZ	12	CF

STRISCE ADESIVE PER MOSCHE

Codice	SCACCIARODITORE SOLARE	Imb.	U.M.
678051	40X25CM CF.12PZ	1	CF



Codice	STRISCIA ADESIVA MOSCHE SPIRALE	Imb.	U.M.
678050	CF.3 ROTOLI	24	CF



TRAPPOLA KILLA



Costituita da un adattatore giallo applicabile ad una comune bottiglia in plastica dell'acqua.
Protezione da mosche e insetti nocivi in uliveti, frutteti, vigneti, pollai, stalle, allevamenti, scuderie, canili, giardini, terrazze, etc.

LE MIGLIORI ESCE NATURALI ED ECONOMICHE

PER TUTTI I TIPI DI MOSCHE E MOSCONI COMUNI:

- 1/2 litro d'acqua + 2000 gr. di scarti di pesce crudo (stardi o sardini)

PER CALABRONI E VESPE:

- 1/2 litro di birra + 2 cucchiaini di zucchero o miele
- 1/2 litro d'acqua + 3 cucchiaini di zucchero o miele + 1 bicchiere di aceto di vino rosso
- 1/2 litro di vino bianco dolce o addolcito con zucchero o miele + 1/2 bicchiere di sciroppo alla menta

PER DROSOPHILA SUZUKI:

- 250 ml. di aceto di mele + 100 ml. di vino rosso + 1 cucchiaino di zucchero

PER CARPOCAPSA, TIGNOLA, SESIA, FALENE E VARI ALTRI TIPI DI LEPIDOTTERI:

- Fare macerare per due settimane 1 litro di vino + 2 cucchiaini di zucchero + 15 chiodi di garofano + 1/2 stecca di cannella, poi aggiungere 3 litri di acqua. Si ottengono 4 litri di esca da utilizzare in più trappole.

PER MOSCHE DELLA FRUTTA (ciliegio, ulivo, noce, agrumi, etc.):

- 1/2 litro di ammoniaca liquida (uso pulite non profumata) + 2000 gr. di scarti di pesce crudo (stardi o sardini)

AGGANCIO UNIVERSALE APPLICABILE ALLE COMUNI BOTTIGLIE IN PLASTICA DELL'ACQUA

COLORE GIALLO: ATTRATTIVO NATURALE PER MOLTISSIMI INSETTI

TOGLIERE L'ANELLO DI SIGILLO DELLA BOTTIGLIA

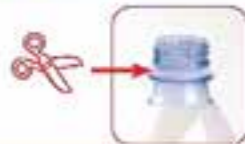

UTILIZZO

- Permette di catturare gli insetti nocivi senza utilizzare prodotti chimici.
- Dopo aver inserito l'esca all'interno della bottiglia e sul collo della bottiglia, applicare l'adattatore e posizionare la trappola appendendola con un laccio tramite l'occhiello superiore.
- Le trappole vanno posizionate sulle piante in ambiente esterno, bene in vista, a sud/sud-ovest ad un'altezza di di circa 1,5 m., massimo 2 m.
- Sulle piante con grande chioma si devono applicare più trappole e così pure per difendere ambienti di vario genere.
- Applicare le trappole ai primi caldi primaverili in modo da bloccare o diminuire la riproduzione degli insetti.



Totally
Made in Italy

KILLA ESCA NATURALE

Codice	Descrizione	Imb.	U.M.
440725	CF DA 6 PEZZI	1	CF

ABBEVERATOI E MANGIATOIE



SECCHIO VITELLI

Codice	Descrizione	Imb	U.M
410165	SOLO SECCHIO	10	NR

SECCHIO VITELLI ACCESSORI

Codice	Descrizione	Imb	U.M
410166	TUBO ATOSSICO (A)	200	NR
410167	VALVOLA (B)	100	NR
410168	VITELLI GHIERA (C)	200	NR
410172	TETTARELLA PARA (D)	300	NR

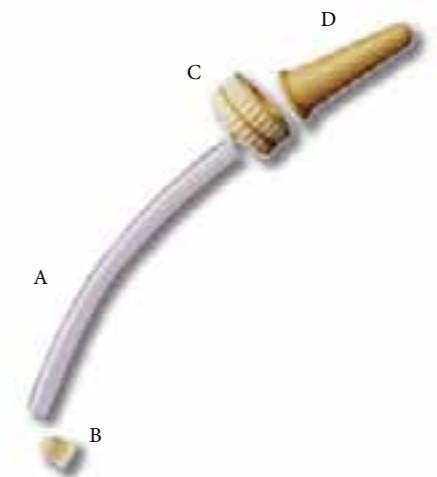

POPPATOIO GALLEGGIANTE

Codice	Descrizione	Imb	U.M
410170	GALLEGGIANTE (A+B)	200	NR
410171	TETTARELLAA (A)	300	NR



ABBEVERATOIO

Codice	Descrizione	Imb	U.M
411290	LT 1,5	25	NR
411291	LT 3	24	NR
411292	LT 5	25	NR
411293	LT 10	30	NR
411294	LT 30	15	NR



ABBEVERATOIO PORTABOTTIGLIA

Codice	Descrizione	Imb	U.M
411297	PORTABOTTIGLIA	50	NR



MANGIATOIA

Codice	Descrizione	Imb	U.M
411299	KG 5/10	5	SC
411287	KG 18	1	NR



ABBEVERATOIO TUBO FLESSIBILE

Codice	Descrizione	Imb	U.M
411298	ø 9 RT. 50MT	50	RT



CUCCE

TRASPORTINO GRIGIO CON TAPPETTINO

Codice	Descrizione	Imb	U.M
419411	80CM 760X450XH540MM	1	NR
419412	90CM 880X520XH620MM	1	NR
419413	100CM 990X600XH680MM	1	NR



TRASPORTINO MINI COLORI ASSORTITI

Codice	Descrizione	Imb	U.M
419410	50CM 480X310XH330MM COLORE ASSORTITI	1	NR



CUCCIA IN RESINA TORTORA/BEIGE

Codice	Descrizione	Imb	U.M
419400	L573 X P592 X H418MM	1	NR
419401	L790 X P592 X H608MM	1	NR
419402	L978 X P778 X H743MM	1	NR





TAPPETI E ZERBINI

P120			
Codice	TAPPETO TRIO GEL	lmb	U.M
610550	H100 RT15ML ROSSO	15	MQ
610540	H100 RT15ML MARRONE	15	MQ
610530	H100 RT15ML ANTRACITE	15	MQ

P120
Felpa 100%polipropilene agugliato. Sottofondo in latex antiscivolo.

**IDEALE PER ESTERNI -
ABITAZIONI - UFFICI**



P120			
Codice	TAPPETO TOLEDO	lmb	U.M
610317	H100 RT30ML ROSSO	30	MQ
610318	H100 RT30ML VERDE	30	MQ
610319	H100 RT30ML GRIGIO	30	MQ
610320	H100 RT30ML MARRONE	30	MQ

P120			
Codice	SU ORDINAZIONE	lmb	U.M
610327	H200 RT30ML ROSSO	60	MQ
610328	H200 RT30ML VERDE	60	MQ
610329	H200 RT30ML GRIGIO	60	MQ
610330	H200 RT30ML MARRONE	60	MQ

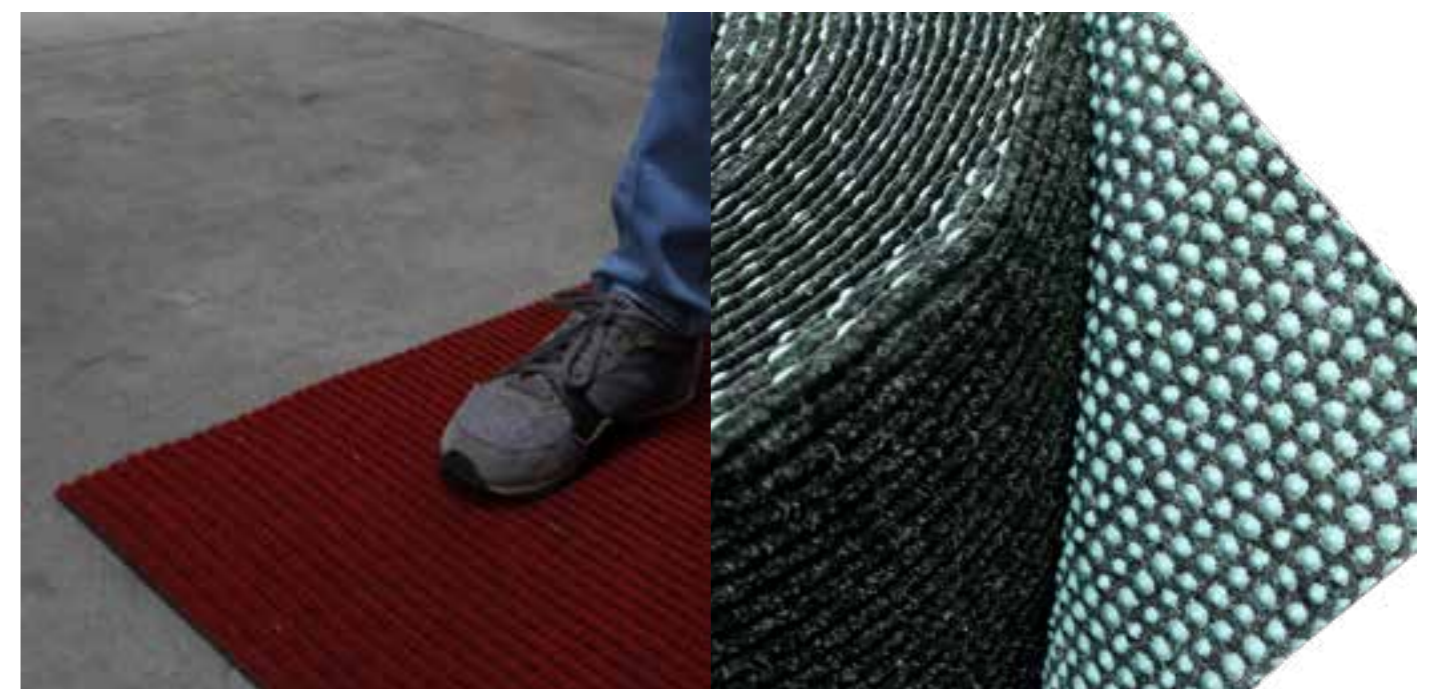

TAPPETO ASCIUGAPASSO

P79

P79

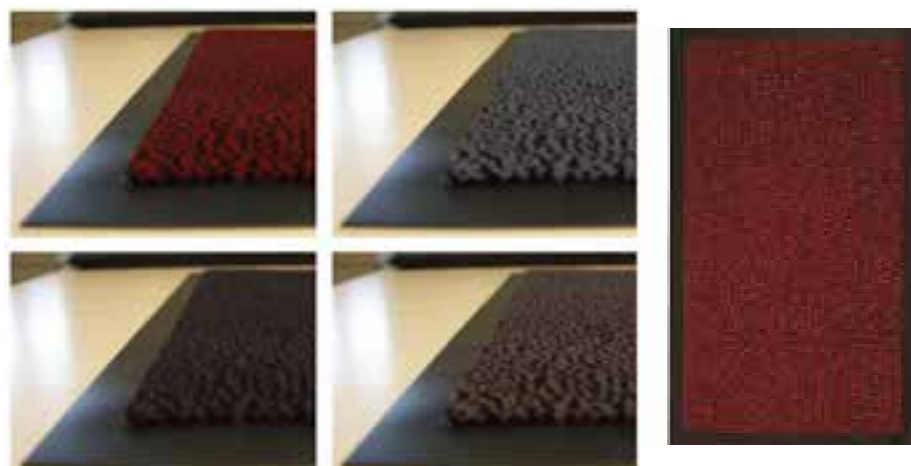

Disponibili
su ordinazione
le misure:

RT 0,90Hx25MT
RT 1,30Hx25MT
RT 2,00Hx25MT

Codice	TAPPETO ASCIUGAPASSO	Imb	U.M
682270	40X70 ROSSO/NERO	1	NR
682280	40X70 GRIGIO SCURO/NERO	1	NR
682290	40X70 GRIGIO CHIARO/NERO	1	NR
682320	40X70 BEIGE/NERO	1	NR

Codice	TAPPETO ASCIUGAPASSO	Imb	U.M
682271	60X90 ROSSO/NERO	1	NR
682281	60X90 GRIGIO SCURO/NERO	1	NR
682291	60X90 GRIGIO CHIARO/NERO	1	NR
682321	60X90 BEIGE/NERO	1	NR

Codice	TAPPETO ASCIUGAPASSO	Imb	U.M
682272	90X150 ROSSO/NERO	1	NR
682282	90X150 GRIGIO SCURO/NERO	1	NR
682292	90X150 GRIGIO CHIARO/NERO	1	NR
682322	90X150 BEIGE/NERO	1	NR

Codice	PASSATOIA ROSSA	Imb	U.M
680669	COL. ROSSO H1X50MT CERTIFICATA BF1	50	MQ

COLORI **MAGIC L** rt. 2x50 DISPONIBILI
SU ORDINAZIONE
VEDI PAGINA SEGUENTE



L'Azienda si riserva la possibilità di modificare in qualsiasi momento colori, quantità e misure di alcuni articoli

PASSATOIE MAGIC L PER FIERA SU ORDINAZIONE

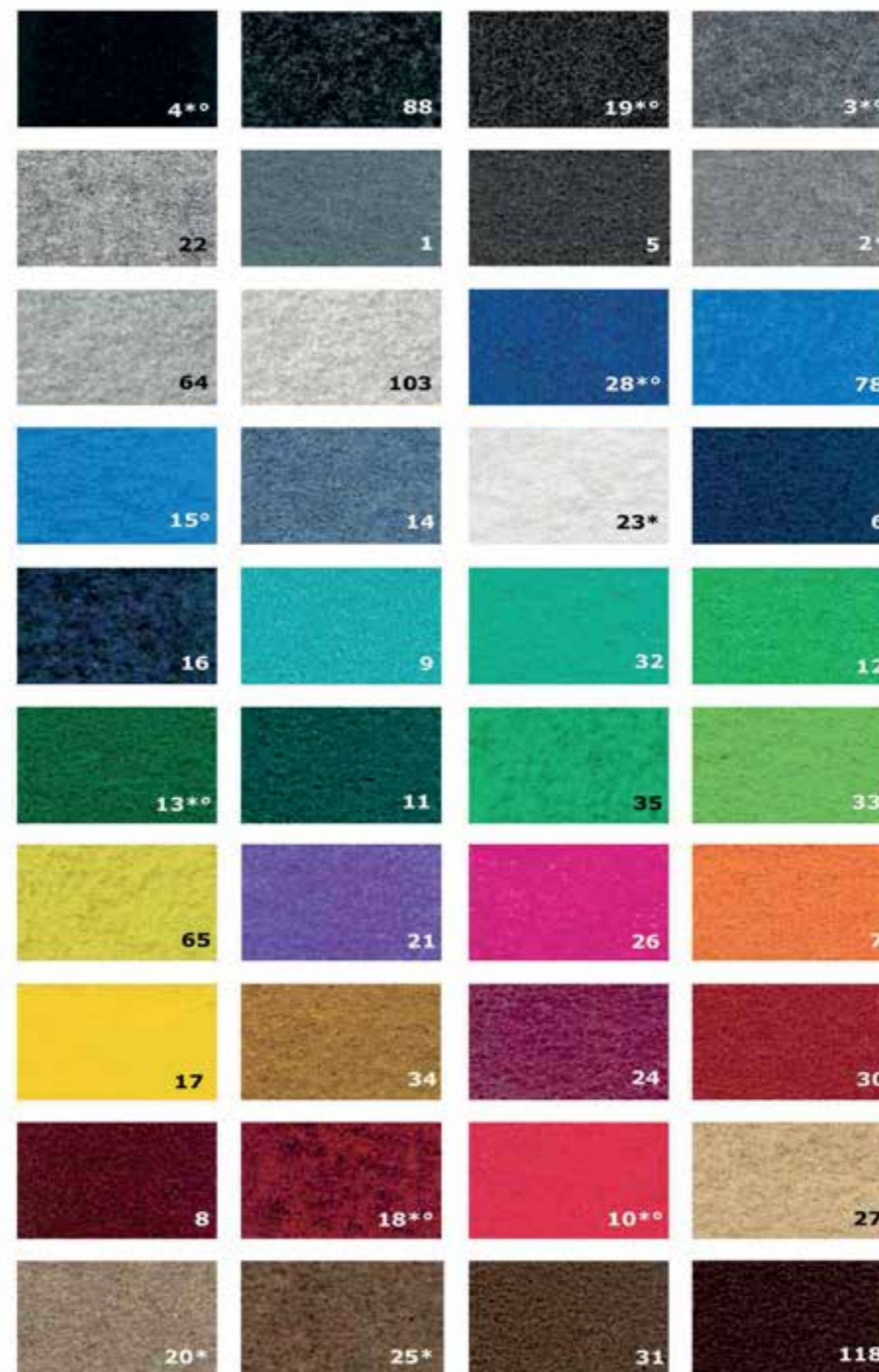

TAPPETI E ZERBINI

Codice	ZERBINO BORDER STAR	Imb	U.M
534070	40X70-ANTRACITE	1	NR
534170	40X70-ROSSO	1	NR
534270	40X70-VERDE	1	NR



Codice	ZERBINO REAL COCCO	Imb	U.M
640400	H1 SP.20MM	6	MT
640401	H2 SP.20MM	6	MT



Codice	ZERBINO REAL COCCO	Imb	U.M
640429	40x75 MEZZALUNA	20	NR
640403	33X70	20	NR
640404	40X80	10	NR
640406	50X100	5	NR



P32	P32	Codice	ZERBINO KING	Imb	U.M
		530025	VERDE/FONDO	1	RT
		590025	VERDE/ DRENANTE/SENZA FONDO	1	RT

MISURE: H.90cm. rt.15mt/13.5mq



**DRENANTE
SENZA FONDO !**

TAPPETI GARDEN

P120		P120	
Codice	TAPPETO GARDEN+NOPS	Imb	U.M
610500	H200 30ML VERDE	60	MQ
610520	H200 30ML BLU	60	MQ



NOPS

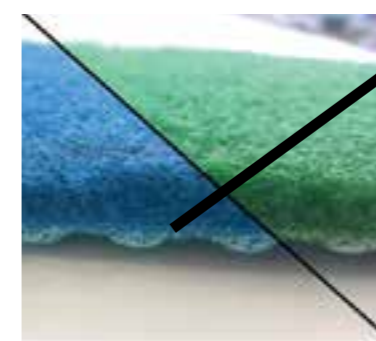

FIBRA GARDEN

Codice	TAPPETO GARDEN	Imb	U.M
696030	H200 30ML VERDE SENZA NOPS CERTIFICATO VERDE	60	MQ



TAPPETO SOTTOPISCINA

P124

P124

Codice	TAPPETO MORBIDO SOTTO PISCINA FUORITERRA	Imb	U.M
499083	1500X25000X10MM GRIGIO	1	RT

Il tappeto è importantissimo per conservare e proteggere nelle migliori condizioni la piscina e per rendere più comoda la balneazione. Questa protezione in Polietilene reticolato va messa sotto alla piscina, è spessa 10 mm ed è antimuffa, antisettico ed antibatterico

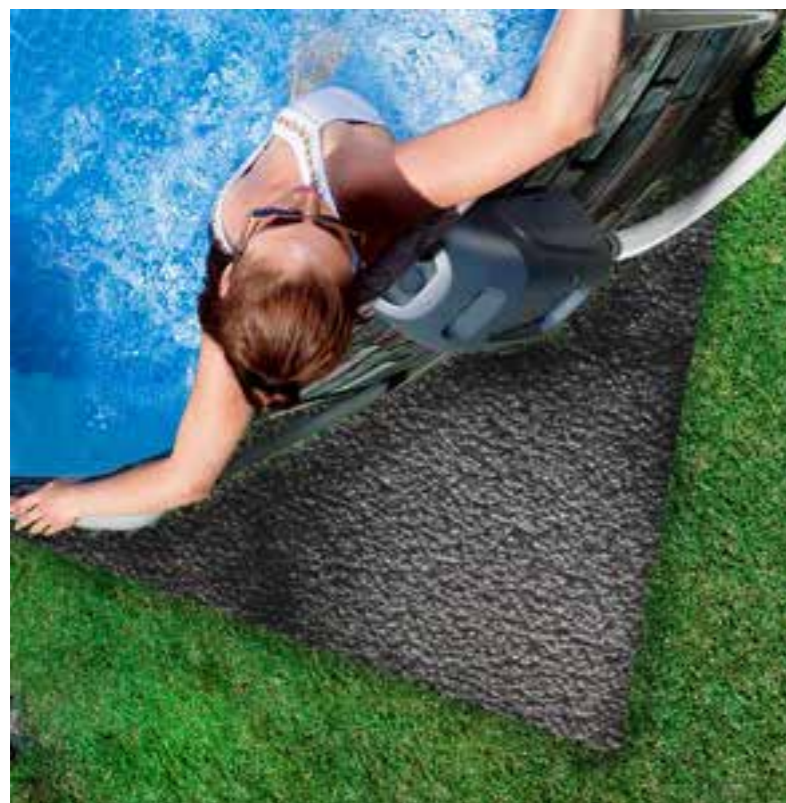

PASSATOIA FENIX



460686 - ANTRACITE



460685- ROSSO



460684- MARRONE



460683- EXA BLU



460682- EXA GRIGIO



460680- CUORI BEIGE



460681- CUORI GRIGIO

Tessuto in ciniglia di cotone/poliestere, sottofondo in p.v.c antiscivolo
LAVABILE IN LAVATRICE A 30°C - NO CENTRIFUGARE

Passatoia **53cmx20mt** in ciniglia con sottofondo in PVC antiscivolo.

FACILE DA TAGLIARE NON SFILA!

CINIGLIA



Codice	CINIGLIA	lmb	U.M
441000	100X220 BEIGE U1	1	NR
441001	100X220 VERDE PINO U42	1	NR
441002	100X220 BRUNO U3	1	NR
441003	100X220 BRONZO U2	1	NR
441004	100X220 MARRONE U4	1	NR
441005	100X220 BIANCA/VERDE U44	1	NR
441006	100X220 BIANCA/MARRONE U28	1	NR
441007	100X220 NOCCIOLA/MARRONE U52	1	NR
441008	100X220 BEIGE + BRUNO U1+U3	1	NR
441010	120X230 BEIGE U1	1	NR
441011	120X230 VERDE PINO U42	1	NR
441012	120X230 BRUNO U3	1	NR
441013	120X230 BRONZO U2	1	NR
441014	120X230 MARRONE U4	1	NR
441015	120X230 BIANCA/VERDE U44	1	NR
441016	120X230 BIANCA/MARRONE U28	1	NR
441017	120X230 NOCCIOLA/MARRONE U52	1	NR
441018	120X230 BEIGE+ BRUNO U1+U3	1	NR

ROMPIGETTO E STURALAVANDINO



Codice	SIROTEX ROMPIGETTO 910	lmb	U.M
404003	910/08	25	NR
404005	910/10	25	NR
404004	910/15	25	NR
Codice	SIROTEX ROMPIGETTO 914	lmb	U.M
404009	ROMPIGETTO	25	NR
Codice	SIROTEX ROMPIGETTO 912	lmb	U.M
404014	ROMPIGETTO	25	NR
Codice	SIROTEX ROMPIGETTO 915	lmb	U.M
404013	ROMPIGETTO	25	NR



Codice	STURALAVANDINO MANICO LEGNO	lmb	U.M
500480	ø120	12	NR
500481	ø150	12	NR

Codice	STURALAVANDINO VENTOSA	lmb	U.M
430504	STURALAV.VENTOSA	6	NR



ACCESSORI LAVELLO, PEDANA DOCCIA E RETE ANTISCIVOLO



Codice	RETE ANTISCIVOLO	Imb	U.M
500222	CONFEZ. 120x180	24	NR
500221	CONFEZ. 60x120	24	NR
500220	H120 RT.30ML/36MQ	1	RT

Codice	PEDANA DOCCIA BIANCA	Imb	U.M
410401	50X50CM	12	NR
410402	60X60CM	12	NR



Codice	TAPPETO DOCCIA/ VASCA	Imb	U.M
500413	DOCCIA BIANCO 53x53	25	NR
500414	VASCA BIANCO 79x38	25	NR



Codice	TAPPETO LAVELLO GOMMA BIANCO	Imb	U.M
500400	TAPPETO QUADRATO	20	NR
500403	TAPPETO RETTANGOLARE	20	NR

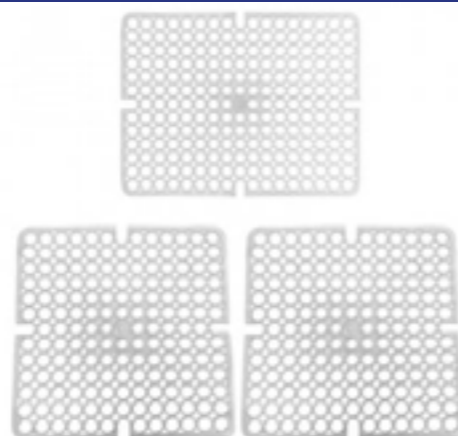

ACCENDI FUOCO ED ACCESSORI



P122		P122	
Codice	ACCENDIFUOCO BROWN	Imb	U.M
630320	ACCENDIFUOCO BROWN	6	NR

DESCRIZIONE: Si tratta di un classico accendifuoco in cubetti marrone. Il prodotto Burner è però 100% ecologico, ha i bordi spezzati per permettere una più facile accensione ed ha una grammatura maggiore rispetto ai soliti cubetti. Il tappo superiore del barattolo (formato molto attraente e comodo) non è di plastica bensì di cartone trattato.

P122		P122	
Codice	ACCENDIFUOCO BURNER BIO/OIL BUSTINE	Imb	U.M
630315	100 BUSTINE	6	NR
630316	50 BUSTINE	12	NR



1 Bustina = 3 Cubetti

DESCRIZIONE: L'accendifuoco n°1 per stufe, caminetti e barbecue. Burner è l'accendifuoco leader in scandinavia. Confezionato in comode bustine di resina pronte per essere accese, grazie all'olio biologico sviluppa una fiamma molto più calda e pulita. **100%Ecologico**

Codice	PULIVETRO PER CAMINO BURNER	Imb	U.M
630305	PULIVETRO	6	NR

12 bottiglie da 500 ml per cartone, munite di vaporizzatrice. Toglie rapidamente la fuliggine dai vetri ceramici di caminetti e stufe.





P123		P123	
Codice	ACCENDI FUOCO BIANCO FIRE UP 48	Imb	U.M
630301	ACCENDI FUOCO BIANCO	24	NR

DESCRIZIONE: 48 cubetti accendifuoco, del peso complessivo di 330 g, confezionati in scatola a colori

P123		P123	
Codice	ACCENDI FUOCO WAFERINO 28	Imb	U.M
630303	FIRE/UP 28 ECOLOGICO	24	NR

DESCRIZIONE: 28 cubetti accendifuoco, assolutamente inodori, confezionati in busta trasparente. Bruciano 10/12 minuti.



Codice	ACCENDIFUOCO LIQUIDO	Imb	U.M
630304	ACCENDIFUOCO LIQUIDO	12	NR

DESCRIZIONE: 12 bottiglie da 800gr per cartone, con tappo di sicurezza. Garantisce un'accensione facile e inodore di legna e carbonella, rispettando la sicurezza dell'utilizzatore.



Codice	PELLET SPAZZACAMINO	Imb	U.M
630312	PELLET SPAZZACAMINO	10	NR

DESCRIZIONE: 12 confezioni da 1,5 Kg per cartone. Fa evaporare il catrame. Non mescolare con il normale pellet.



Codice	TRONCHETTO SPAZZACAMINO	Imb	U.M
630300	TRONCHETTO kg 1,3	12	NR







Codice	CARBONELLA IN SACCHI	Imb	U.M
670500	IN SACCHI 5KG	4	NR



Nastro adesivo in alluminio, resistente ad alte temperature.

Nastro adesivo in alluminio
resistente ad alte temperature.
Ideale per sigillare: giunzioni
dei tubi delle stufe (allo scopo
di evitare dispersioni di fumo);
tubi aspirazione e tubi mandata
fumi e/o aria per uso industriale.
**Colori: alluminio naturale-
bianco-marrone-nero.**



				
Codice	Larghezza	Spessore	Lunghezza	Colore
610107	40	0,050	9	MARRONE
610105	40	0,050	9	BIANCO
610106	40	0,050	9	ALLUMINIO
610108	40	0,050	9	NERO

TERMORIFRANGENTE, COPRITERMO E PARASPIFFERI

Codice	TERMORIFRANGENTE	Imb	U.M
420243	H.1 RT.20MT	4	RT



Codice	COPRITERMO IN ROTOLO	Imb	U.M
420241	BIANCO H33 RT20MT	1	RT



SCHEDA TECNICA



Codice	COPRITERMO CUCITO	Imb	U.M
420244	BIANCO MT2	24	NR



Codice	COPRITERMO COTONE/ MANGIAFUMO	Imb	U.M
420246	CM30/60	24	NR
420247	CM60/120	24	NR



Codice	PARASPIFFERI ADESIVO MORBIDO	Imb	U.M
420235	BIANCO MT.1	50	NR
420237	MARRONE MT.1	50	NR



Codice	PARASPIFFERI ADESIVO RIGIDO	Imb	U.M
420238	BIANCO	25	NR
420239	MARRONE	25	NR



PARAFREDDO - GUARNIZIONI - SOTTOPORTA



Codice	PARAFREDDO	Imb	U.M
500119	MM10X8MT	50	RT
500120	MM15X4MT	68	RT
500121	MM20X4MT	50	RT
500122	MM30X4MT	34	RT

Codice	SOTTOPORTA DOPPIA PROTEZIONE	Imb	U.M
420255	ANTRACITE 25MMX950MM	60	RT
420256	MARRONE 25MMX950MM	60	RT

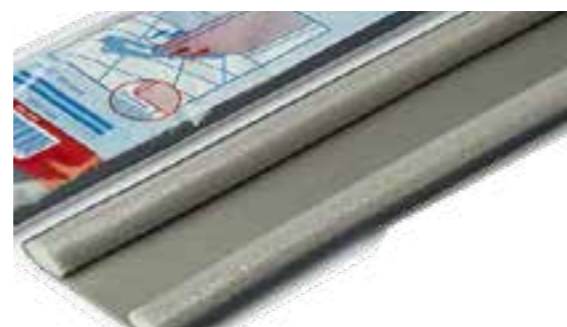

Codice	GUARNIZIONI BLIND	Imb	U.M	Codice	GUARNIZIONE ISOLAMENTO PER CASSONETTO	Imb	U.M
460278	PER PORTE BLINDATE 15X10X8MT	1	RT	420258	CM.150X40 CF.2	1	CF



CORDAMI E CAVETTI

Codice	CAVETTO BIANCO ACC. OTTONATO	Imb	U.M
400700	CAVETTO ø5 RT.200M	5	RT
400710	MORSETTO CF.200PZ	1	CF



Codice	CAVETTO ACCIAIO OTTONATO RT.500MT	Imb	U.M
400707	BIANCO ø5	1	RT
630063	ESPOSITORE x RT.500ML	1	NR
491021	TRASPARENTE ø5 RT.500ML	1	RT

Codice	CAVETTO ACCIAIO OTTONATO	Imb	U.M
400701	ø4 TRASP. RT.100MT	12	RT
400702	ø5 TRASP. RT.100MT	12	RT
400703	ø6 TRASP. RT.100MT	12	RT



Codice	CAVETTO POLIPROPILENE	Imb	U.M
400704	PVC4 RT.100	12	RT
400705	PVC5 RT.100	12	RT
400706	PVC6 RT.100	12	RT

Codice	CINTINO TAPPARELLA	Imb	U.M
400757	MT 5	120	NR
400758	MT 7	120	NR
400759	MT 50	20	RT



Codice	CORDA RIGOLA	Imb	U.M
400763	ø2,5 RT.500MT	4	RT

Codice	CORDA VENEZIANA	Imb	U.M
400764	BIANCA RT 500MT	4	RT
400765	VERDE RT 500MT	4	RT



SACCHETTI CASA E PORTABOTTIGLIE

Codice	SACCHETTI COPRIABITI	Imb	U.M
430024	65X100	100	CF
430025	65X150	50	CF



Codice	ASTA TELESCOPICA	Imb	U.M
600218	ASTA CM 150	12	NR



Codice	SPUGNA AUTO	Imb	U.M
430040	SPUGNA AUTO 17X11X6,5	25	NR



Codice	SACCHETTI PER MATERASSO	Imb	U.M
430026	120X220	50	NR



Codice	IDROSPAZZOLA	Imb	U.M
440505	RICAMBIO MANICO	12	NR
440506	IDROSPAZ. S/MANICO	12	NR



Codice	CESTELLI PORTABOTTIGLIA	Imb	U.M
410567	6 POSTI	6	NR
410568	4 POSTI	6	NR



L'Azienda si riserva la possibilità di modificare in qualsiasi momento colori, quantità e misure di alcuni articoli

ALTRI ACCESSORI CASA



Codice	CESTELLO BOCCA DI LUPO	Imb	U.M
410353	CESTELLO	10	NR

Codice	ABBATTIMOSCHE	Imb	U.M
410459	MANICO FERRO	50	NR



Codice	VENTOSA SFERA	Imb	U.M
460255	ø20 CF.100PZ	1	CF
460256	ø25 CF.100PZ	1	CF
460257	ø30 CF.100PZ	1	CF



Codice	VENTOSA GANCIO METALLICO	Imb	U.M
460245	VENTOSA CF.50PZ	1	CF



Codice	GUARNIZIONE NASELLO	Imb	U.M
500478	GUARNIZIONE MM.4	50	NR



Codice	TARGHETTA PORTACHIAVI	Imb	U.M
460244	ANELLO GIREVOLE 100PZ	1	CF



Codice	FELTRINO ADESIVO	Imb	U.M
620100	FELTRINO ADESIVO NOCE 20x20	50	NR
620101	FELTRINO ADESIVO NOCE 25x25	50	N
620102	FELTRINO ADESIVO NOCE 30x30	50	NR
620116	FELTRINO ADESIVO NOCE 35x35	50	NR
620117	FELTRINO ADESIVO NOCE 40x40	50	NR
620104	FELTRINO ADESIVO NOCE 25x50	50	NR
620105	FELTRINO ADESIVO NOCE 60x100	50	NR
620103	FELTRINO ADESIVO NOCE 100x130	50	NR
620110	FELTRINO ADESIVO TONDO NOCE ø 20	50	NR
620111	FELTRINO ADESIVO TONDO NOCE ø 22	50	NR
620112	FELTRINO ADESIVO TONDO NOCE ø 24	50	NR
620113	FELTRINO ADESIVO TONDO NOCE ø 26	50	NR
620114	FELTRINO ADESIVO TONDO NOCE ø 28	50	NR
620115	FELTRINO ADESIVO TONDO NOCE ø 30	50	NR
620118	FELTRINO ADESIVO TONDO NOCE ø 32	50	NR



Codice	BORSA ACQUA CALDA MAPA	Imb	U.M
500700	BORSA CLASSIC	20	NR

Codice	BORSA GHIACCIO	Imb	U.M
500650	TESSUTO GOMMATA ø28	50	NR



BOMBOLE E ARTICOLI CAMPEGGIO



Codice	EUROFORNELLO ACCIAIO	Imb	U.M
670004	4 PIEDI ACCIAIO	2	NR

Codice	EUROREGOLATORI BASSA PRESSIONE	Imb	U.M
670021	VARIABILE KG.1	12	NR



Codice	EUROSALDATORE	Imb	U.M
670024	PIEZOELETRICO	12	NR



P2		P2	
Codice	EUROCARTELLA 190GR	Imb	U.M
670020	GAS GR 190	36	NR

cl 2-5°F ADR UN 2037



ESPOSITORE TOVAGLIATI

Codice	Descrizione	qt	U.M.
896002	ESPOSITORE TOVAGLIATI 24RT CON TAGLIERINA + FRENO	1	NR



TOVAGLIATI CRISTALLO



Codice	Descrizione	RT
484530	TOVAGLIATO CRISTALLO 130/40MT SP 0,10 CON CARTA	1
401148	TOVAGLIATO CRISTALLO 140/60MT SP 0,07	1

TOVAGLIATO
RT DA 20MT



Codice	Descrizione	H	RT
487725	107/A	120	1
487731	107/A	140	1



Codice	Descrizione	H	RT
487726	108/A	120	1
487732	108/A	140	1



Codice	Descrizione	H	RT
481330	4041	120	1



Codice	Descrizione	H	RT.
487718	180/B	120	1

TOVAGLIATO
RT DA 20MT



Codice	Descrizione	H	RT
487722	196/A	120	1
487730	196/A	140	1



Codice	Descrizione	H	RT
487764	145/A	120	1
487743	145/A	140	1

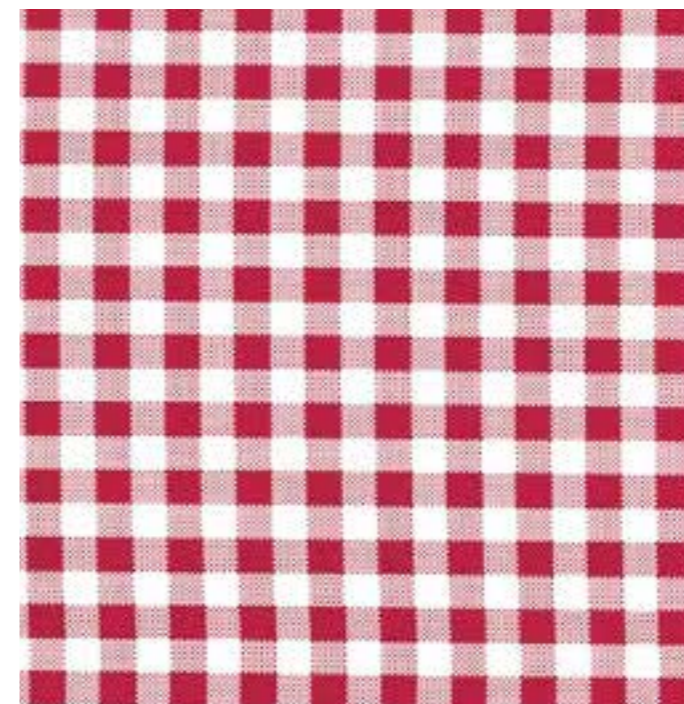

Codice	Descrizione	H	RT
484229	152/A	120	1
484239	152/A	140	1



Codice	Descrizione	H	RT
484551	163/A	120	1
487734	163/A	140	1

**TOVAGLIATO
RT DA 20MT**



Codice	Descrizione	H	RT
487820	171/A	140	1



Codice	Descrizione	H	RT
484205	BIANCO	120	1
484338	BIANCO	140	1

**TOVAGLIATO
RT DA 20MT**



Codice	Descrizione	H	RT
481341	200/A	120	1



Codice	Descrizione	H	RT
481342	199/A	120	1



Codice	Descrizione	H	RT
481340	198/C	120	1



Codice	Descrizione	H	RT
484290	1701/01	120	1
484332	1701/01	140	1



Codice	Descrizione	H	RT
481344	191/C	120	1

TOVAGLIATO RT DA 20MT



Codice	Descrizione	H	RT
481345	173/A	120	1
487751	173/A	140	1



Codice	Descrizione	H	RT
481348	183/C	120	1
487752	183/C	140	1



Codice	Descrizione	H	RT
487747	177/A	140	1



Codice	Descrizione	H	RT
487813	207/A	120	1
487821	207/A	140	1

TOVAGLIATO RT DA 20MT



Codice	Descrizione	H	RT
487745	191/A	140	1

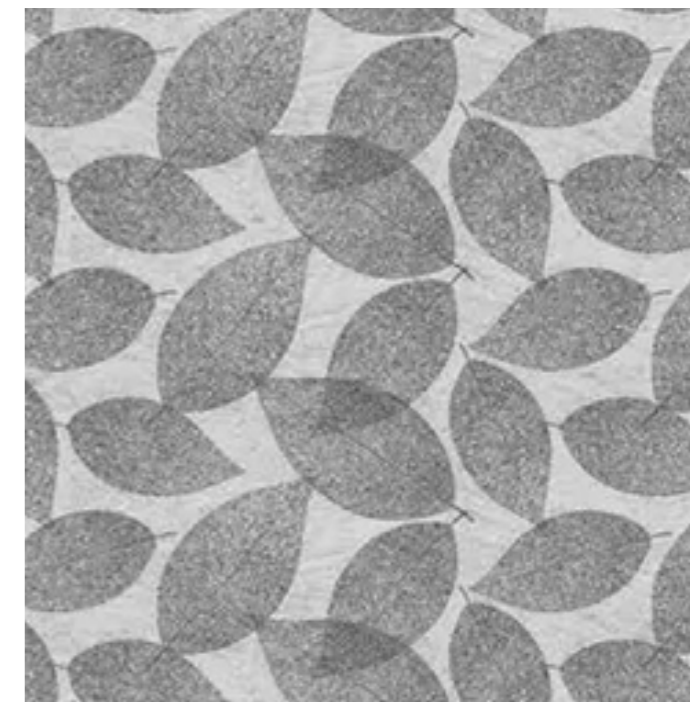

Codice	Descrizione	H	RT
487812	165/B	120	1



Codice	Descrizione	H	RT
487748	104/A	140	1



Codice	Descrizione	H	RT
487749	194/A	140	1

TOVAGLIATO
RT DA 20MT



Codice	Descrizione	H	RT
487804	6174/01	140	1

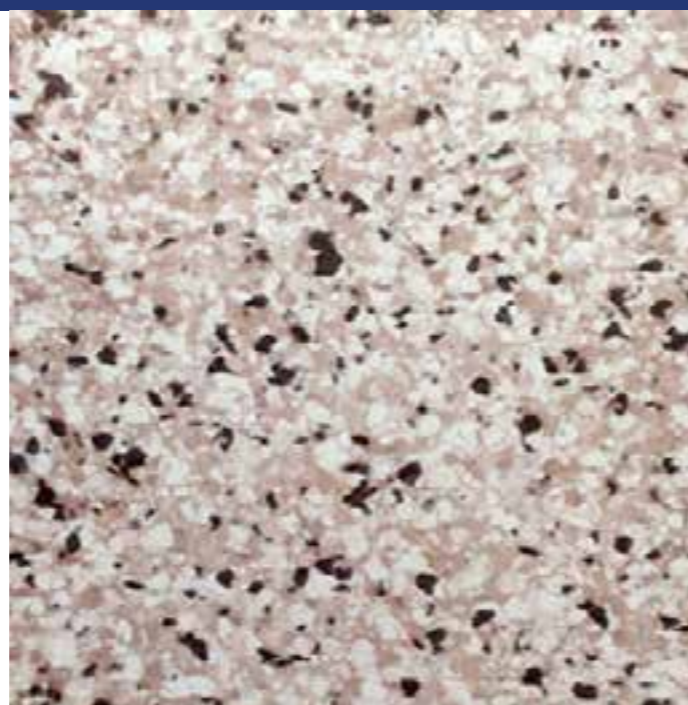

Codice	Descrizione	H	RT
484227	332/2	120	1



Codice	Descrizione	H	RT
487811	204/A	120	1



Codice	Descrizione	H	RT
487806	1363/01	140	1

TOVAGLIATO
RT DA 20MT



Codice	Descrizione	H	RT
487803	1701/02	140	1



Codice	Descrizione	H	RT
481343	155 A	120	1

**MOLLETONI
RT DA 20MT**



Codice	Descrizione	H	RT
484382	C57/1	140	1

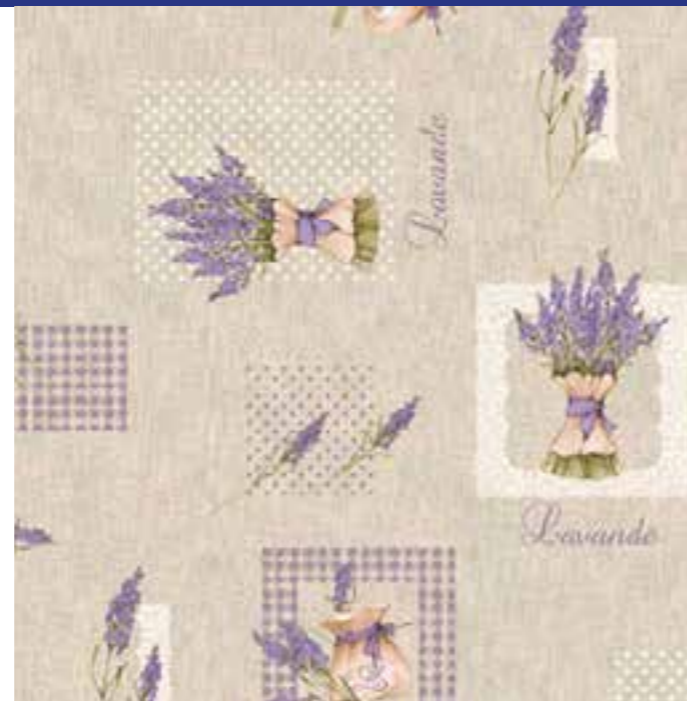

Codice	Descrizione	H	RT
487810	1311/00	140	1

**MOLLETONI
RT DA 20MT**



Codice	Descrizione	H	RT
411235	BIANCO/VERDE	138	1



Codice	Descrizione	H	RT
487800	E603	140	1

TOVAGLIATI SU ORDINAZIONE



Codice	Descrizione	H	RT
411236	BIANCO	110	1

TAPPETO GOCCIA RT DA 15MT

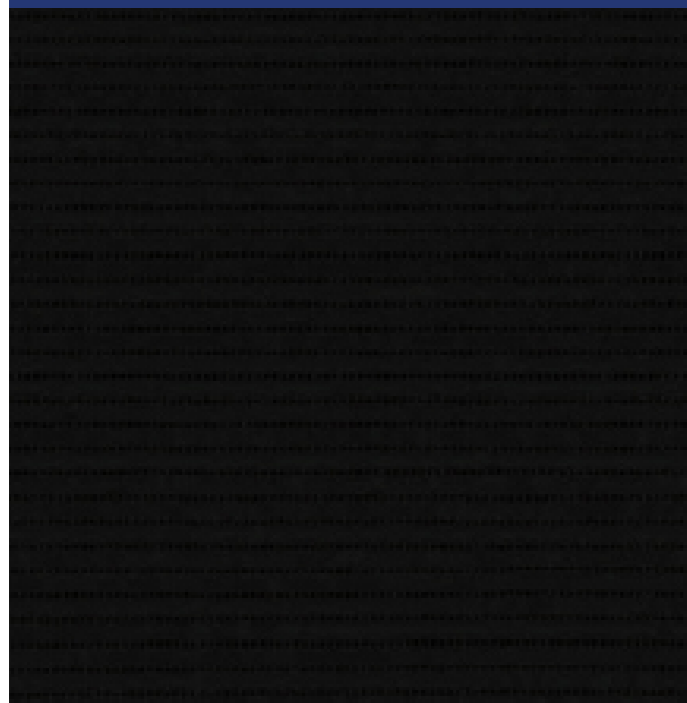

Codice	Descrizione	H	RT
530063	NERO	65	1

Codice	Descrizione	H	RT
530124	527/C	65	1

TAPPETO GOCCIA RT DA 15MT

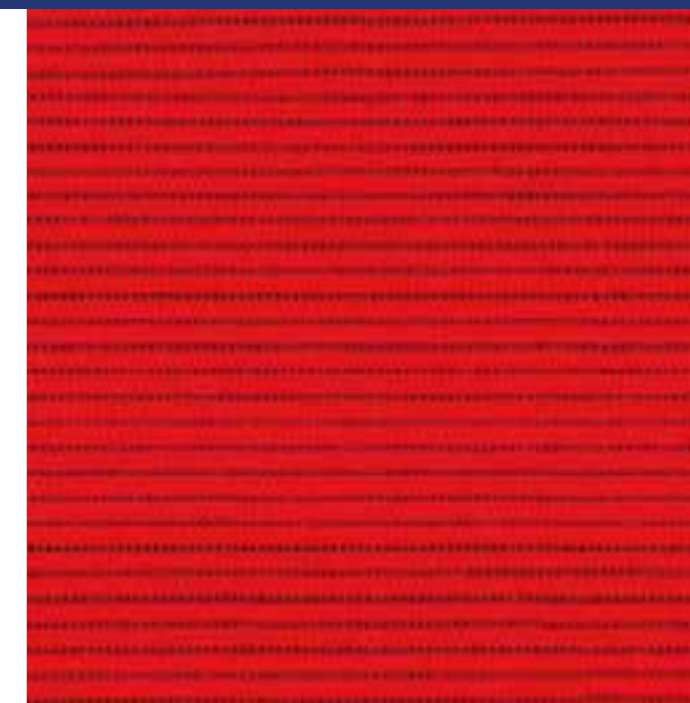
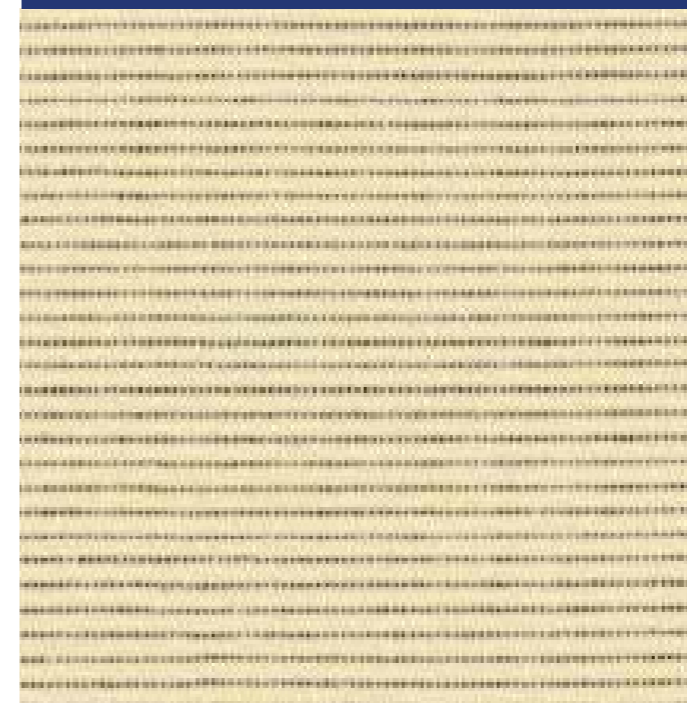

Codice	Descrizione	H	RT
530044	BEIGE	65	1

Codice	Descrizione	H	RT
530087	ROSSO	65	1

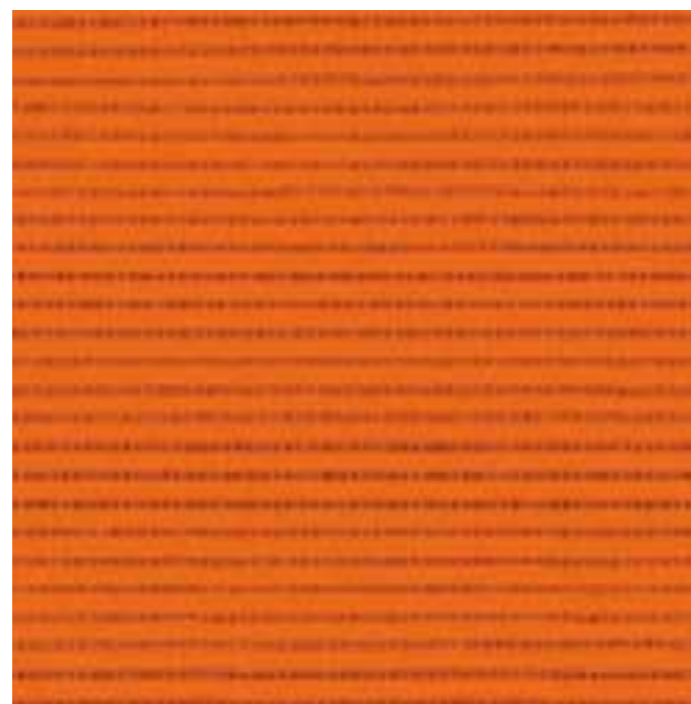
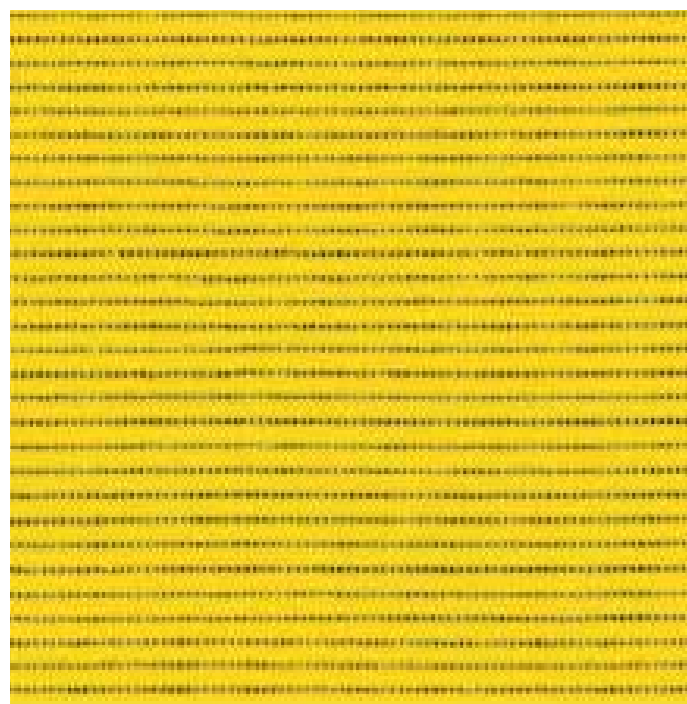

Codice	Descrizione	H	RT
530072	GIALLO	65	1

Codice	Descrizione	H	RT
530043	ARANCIO	65	1

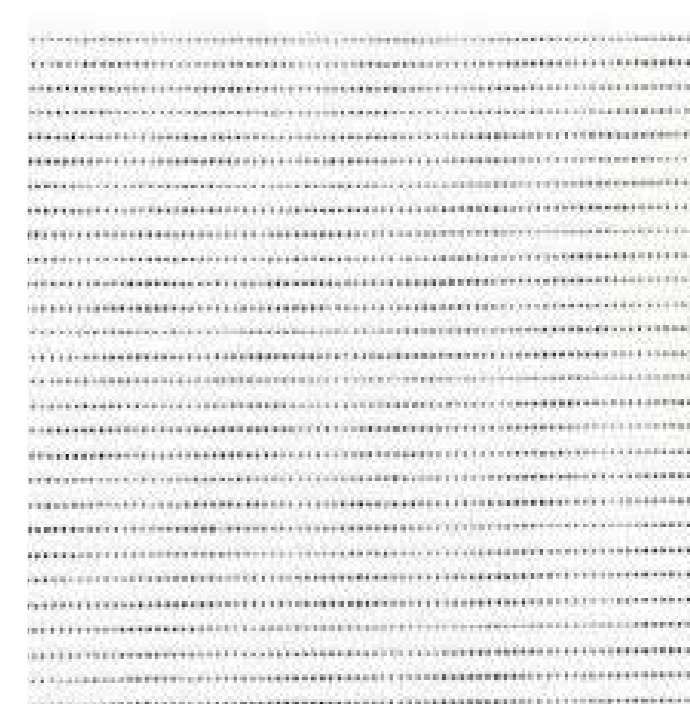

Codice	Descrizione	H	RT
530076	BLUE	65	1

Codice	Descrizione	H	RT
530073	BIANCO	65	1

TAPPETO GOCCIA RT DA 15MT

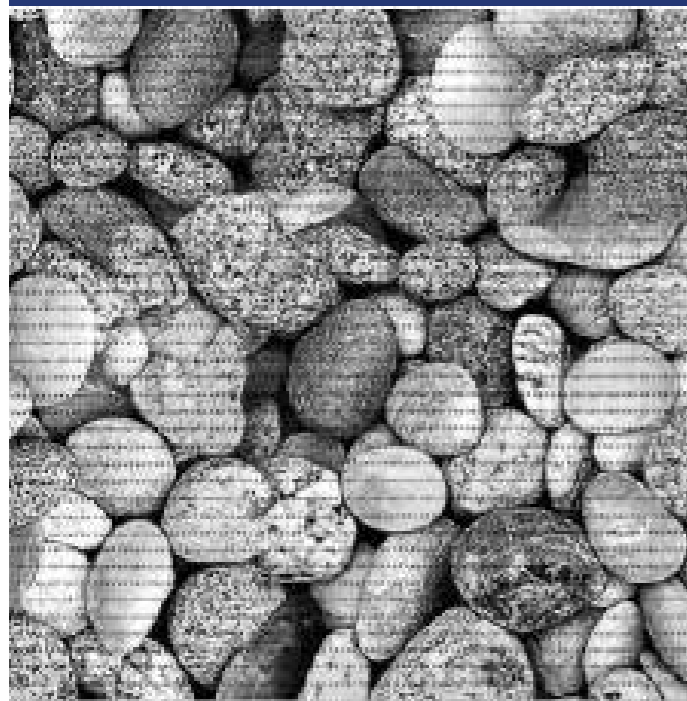

Codice	Descrizione	H	RT
530081	599/B	65	1



Codice	Descrizione	H	RT
530110	579/2	65	1

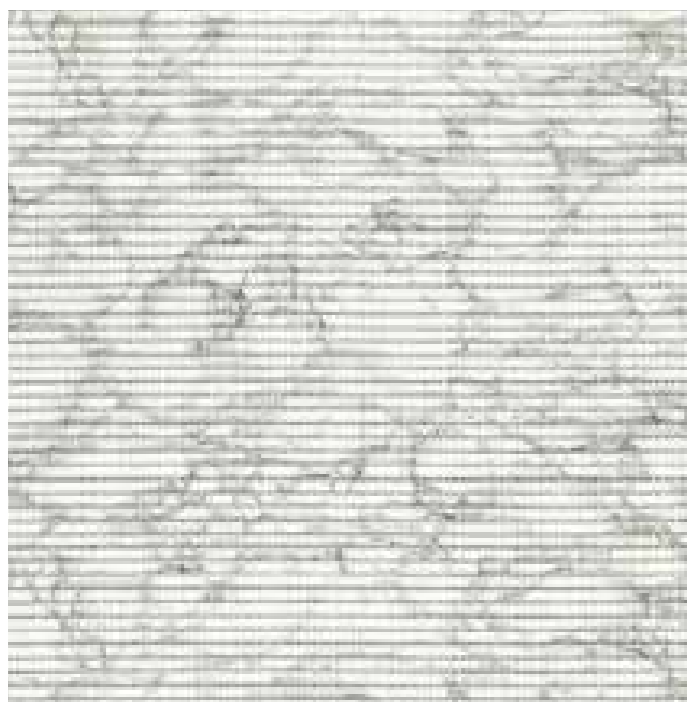

Codice	Descrizione	H	RT
530059	79811	65	1

TAPPETO GOCCIA RT DA 15MT

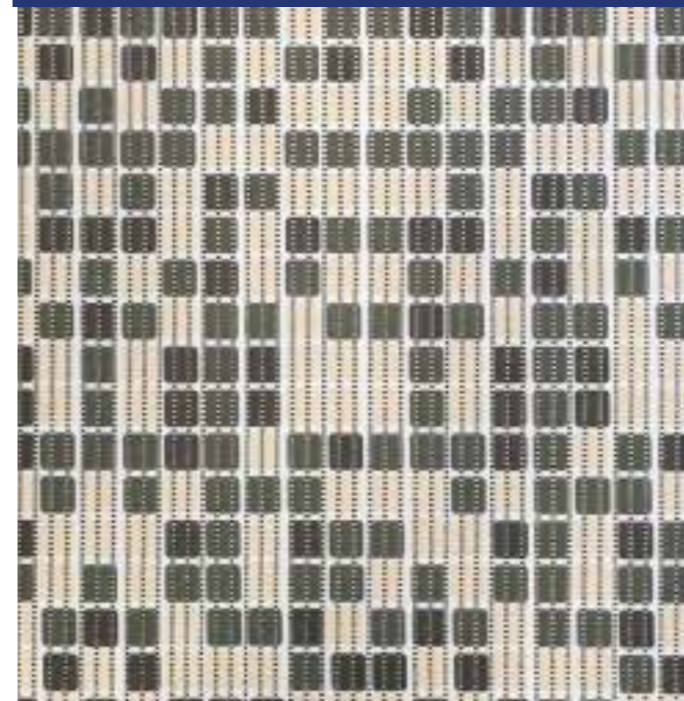

Codice	Descrizione	H	RT
530103	569/1	65	1

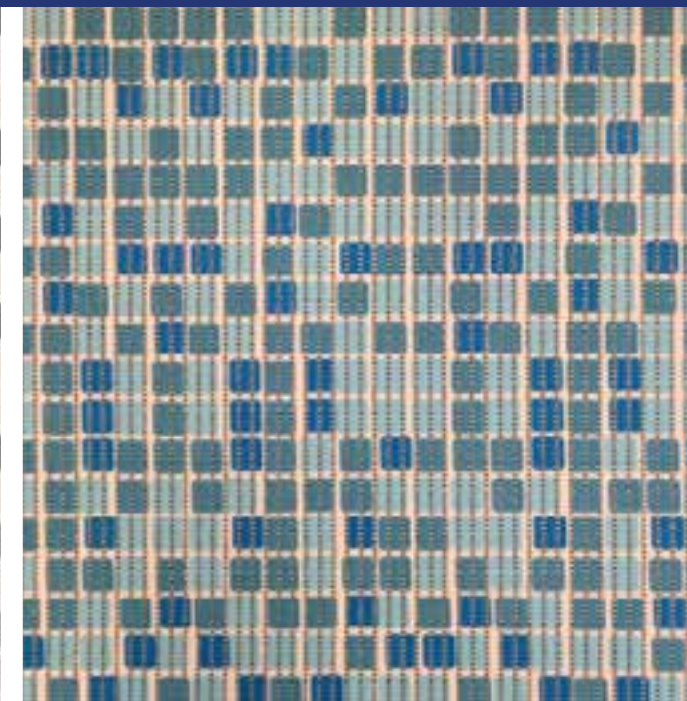

Codice	Descrizione	H	RT
530104	569/2	65	1

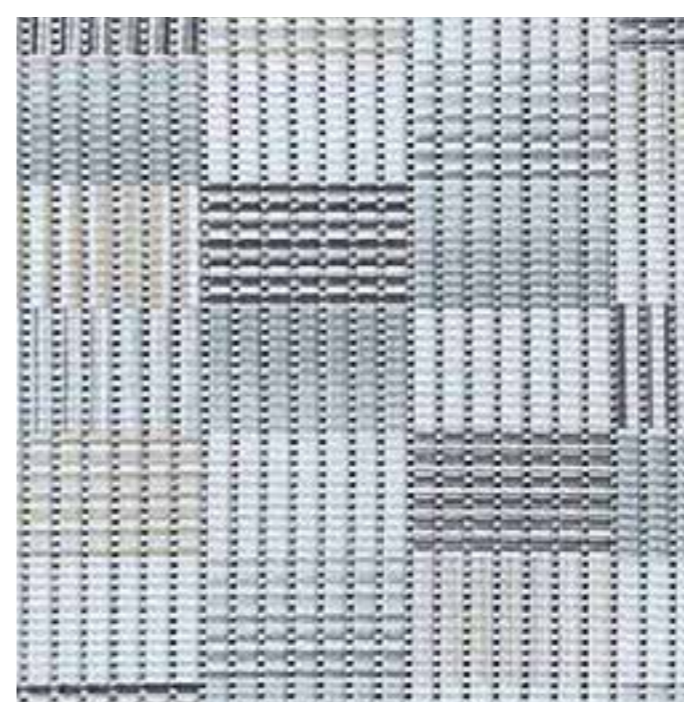

Codice	Descrizione	H	RT
531017	79839	65	1

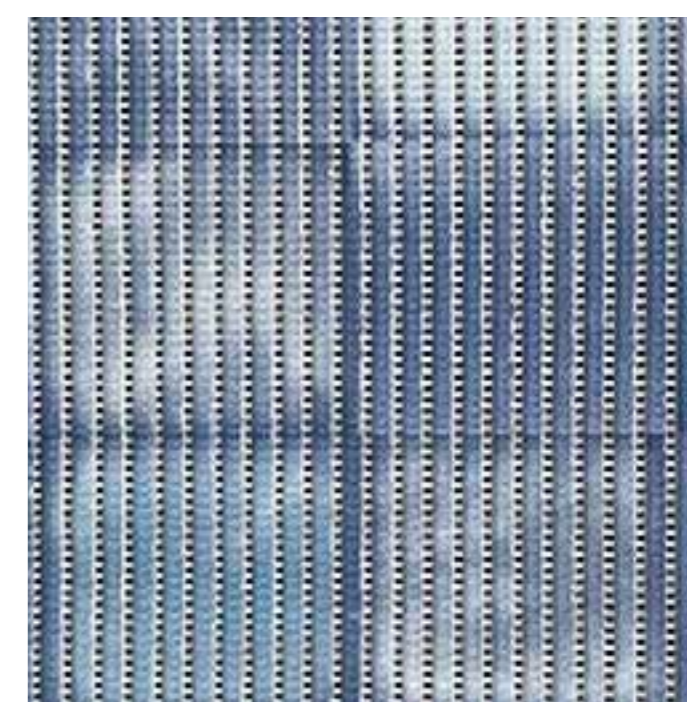

Codice	Descrizione	H	RT
531018	79843	65	1

TAPPETO GOCCIA RT DA 15MT



Codice	Descrizione	H	RT
531011	79812	65	1

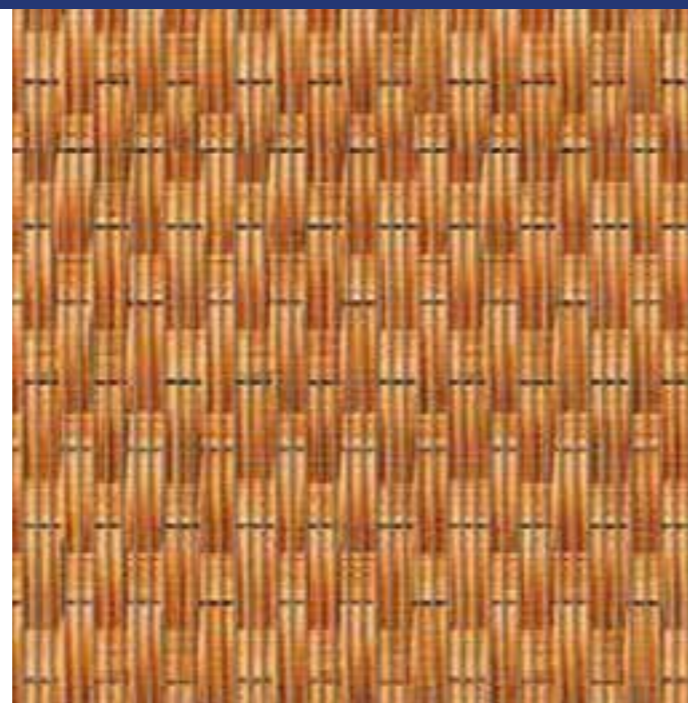

Codice	Descrizione	H	RT
531012	79813	65	1

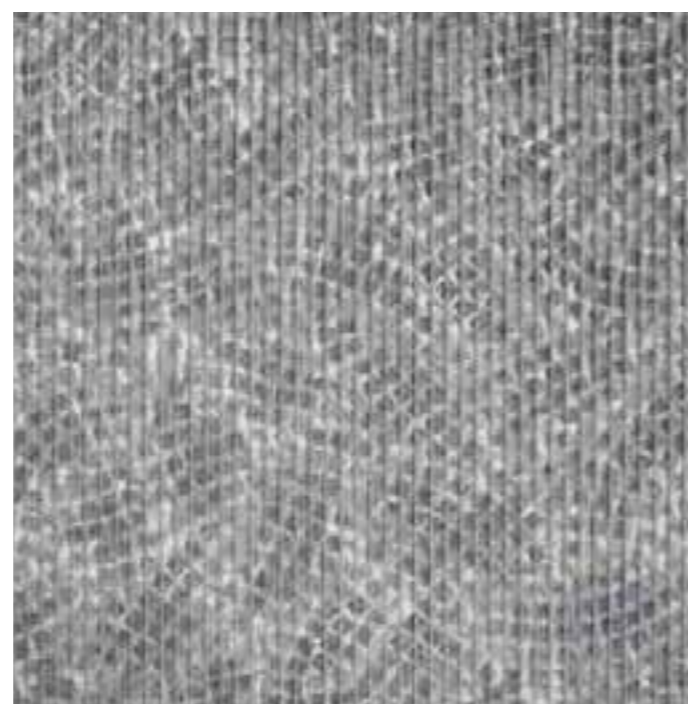

Codice	Descrizione	H	RT
531014	79832	65	1

TAPPETO GOCCIA RT DA 15MT



Codice	Descrizione	H	RT
531015	79834	65	1



Codice	Descrizione	H	RT
531016	79835	65	1



Codice	Descrizione	NR
860050	ESPOSITORE GOCCIA 4RT	1

	Sommario	BAULI	328	CASSAORTOFRUTTA SOVR/INSERIBILE	317	DISTRIBUTORI NASTRI	369
ABBEVERATOI E MANGIATOIE	499	BERMUDA ALTA VISIBILITA'	280	CASSA QUADRA	316	DRITTO MASCHIO	87
ABBEVERATOIO	500	BERMUDA MULTITASCHE	290	CASSA RETTANGOLARE MANICO RINFORZATO FERRO	316	ECOTANK CONTENITORE	324
ABBEVERATOIO PORTABOTTIGLIA	500	BERRETTO BLU NAVY	293	CASSA SOVRAPPONIBILE	319	ECOTANK RACCORDO/RUBINETTO/FILTRO	324
ABBEVERATOIO TUBO FLESSIBILE	500	BERRETTO PESCATORE IMPERMEABILE	293	CASSA SOVRAPPONIBILE/INSERIBILE	315	ELASTICI GOMMA FASCETTA	378
ACCENDI FUOCO ED ACCESSORI	513	BERRETTO PIUMINO CON PARAORECCHIE	293	CASSETTA PER PIZZA TRASPORT SOVRAPPONIBILE	320	ELIOCEL - GOMMA PIUMA	173
ACCESSORI IRRIGAZIONE	144	BIDONCINO OLIMAX LT.3	352	CASSETTIERE CRYSTAL BOX	329	ELMETTO PROTETTIVO OMOLOGATO	284
ACCESSORI IRRIGAZIONE	145	BIDONE BASCULANTE MULTIPAT LT.60	341	CASSETTIERE TRASPARENTE	329	EMPIBOTTIGLIE	413
ACCESSORI LASTRA PVC FLESSIBILE KRISTALL	166	BIDONE BASIC	348	CASSONETTO PIANO SENZA PEDALE	342	ENO- IMBUTO AUTOREGOLATORE	336
ACCESSORI MASTELLI	314	BIDONE BIANCO	343	CATENA PLASTICA	307	ENO- IMBUTO Ø 21 CON FILTRO	336
ACCESSORI PER BIDONI CON RUOTE 120	338	BIDONE CON RUOTE E PEDALE 80LT	340	CEROTTO AUTOADERENTE	306	ENO SPAZZOLA LAVADAMIGIANA	413
ACCESSORI PER BIDONI CON RUOTE 240	339	BIDONE CON RUOTE LT.120	338	CESTA OVALE MANICO BAIONETTA	318	ERBA SINTETICA	480
ACCESSORI PER MICROTUBO	143	BIDONE CON RUOTE LT.240	339	CESTA RACCOLTA ALTRE MISURE	318	ESCHE E COLLE PER TOPI	491
ACCESSORI PER TUBO ALA GOCCIOLANTE	142	BIDONE IMMONDIZIA ZINCATO	337	CESTINO GETTACARTA	348	ESPOSITORE BERRETTO NERO THIMSULATE	288
ACCESSORI PER TUBO ALA GOCCIOLANTE	146	BIDONE JERRY LT.23 CON	347	CHIAVE UNIVERSALE	73	ESPOSITORE CRYSTAL BOX	329
ACCESSORI PER TUBO ALA GOCCIOLANTE	147	BIDONE MULTIUSO BE-GREEN LT.50	341	CILINDRO GRADUATO	335	ESPOSITORE FOGLIA	357
ACCESSORI PER TUBO APPIATTIBILE	140	BIDONE NERO	343	CINGHIE -A-	181	ESPOSITORE QUANTI MATT 730	237
ACCETTE MAZZA SCURE	424	BIDONE NERO CON COPERCHIO	345	CINGHIE -B-	182	ESPOSITORE QUANTO TYRE 780 BOX	238
ACCESSORI LAVELLO,PEDANA DOCCIA E RETE ANTISCIVOLO	512	BIDONE RACCOLTA DIFFERENZIATA LT.35 MANICI IN PLASTICA	345	CINGHIE -Z-	183	ESPOSITORE SCALDACOLLO NERO	288
ACETO CONCENTRATO	489	BIDONE RACCOLTA DIFFERENZIATA NAPO LT.70	340	CINIGLIA	510	ESTENSIBILE MACCHINABILE	362
ACQUA DEMINERALIZZATA	194	BIDONE VERDE	343	CINTURA DI POSIZIONAMENTO	295	ESTENSIBILE MANUALE ANIMA CARTONE H50	361
ADATTATORE CON INNESTO PER RUBINETTO	124	BOBINETTA POLIETILENE	358	CISTERNA CON GABBIA LT1000 SU PALLET METALLO	325	ESTENSIBILE MANUALE MINIROLL	362
ADESIVO BICOMPONENTE PER GOMMA	155	BOCCHETTONE DIN FEMMINA	74	CISTERNA PELLETIZZATA	323	FASCETTA NASTRO STAMPATO	111
AEROGRAFI	92	BOCCHETTONE DIN MASCHIO	74	CITRONELLA PEARL	486	FASCETTE ABA W1	108
ALTRI ACCESSORI CASA	522	BOMBOLE E ARTICOLI CAMPEGGIO	524	COLLA VINILICA UNIVERSALE	188	FASCETTE ACCIAIO ZINCATO CON BULLONE	109
ANELLO DOPPIO	460	BORSE PER RACCOLTA DIFFERENZIATA	349	COLMATORE DAMIGIANA	415	FASCETTE NASTRO FORATO W1	109
ANELLO SEMPLICE	460	BOSTIK 99	188	COLORE SPRAY ACRILICO	189	FASCETTE NYLON A CABLAGGIO-PLASTICA	110
ANFIBIO CACCIA	199	BOSTIK 5242/C	188	COLORE SPRAY TRACCIANTE	308	FASCETTE NYLON PER CAVALLOTTO	111
ANI.MANICOTTO COLLEGAMENTO 33/M	86	BOSTIK SUPERCHIARO	188	COLORE SPRAY TRACCIANTE MANUALE	308	FASCETTE PINZABILI W1	110
ANNAFFIATOI - COMPOSTER	476	BOSTIK SUPERCHIARO TUBETTO	188	COLORE TERRACOTTA	450	FASCETTE VITE NASTRO PIENO W1	108
ANTICADUTA-DISPOSITIVI REFRATTILI	296	BOTTIGLIETTA POLIETILENE CON	333	COLORE TERRACOTTA	451	FELPA ALTA VISIBILITA'	281
ANTICADUTA-DISPOSITIVI REFRATTILI RICHIAMO AUTOMATICO	296	BRETELLE ALTA VISIBILITA'	284	COLTELLO PROFESSIONALE ANTINFORTUNISTICO	399	FELPATO	232
ANTIFORTUNISTICO	349	BROCCA	335	CON COPERCHIO COLORATO	344	FELPA ZIP CORTA	287
ANTIVIBRANTI CILINDRICI	176	CALOTTA DAMIGIANA	409	CONI STRADALI RESINA	308	FELTRIINO ADESIVO	523
ARCO ANTISOSTA BLOCK	310	CALZE ESTIVE	218	CON PORTAOGGETTI	406	FELTRO LANA BIANCA	173
-ARELLE-	461	CALZE INVERNALI	219	CONTENITORE INDUSTRIALE	319	FERMAGLI FOGLIA	439
ARELLE E SIEPE	475	CANCELLO ELETTROSALDATO	460	CONTENITORE KOMBI	330	FEROX	193
ARMADIETTO FARMACIA VUOTO	304	CANESTRI POLIETILENE	331	CONTENITORE RETTANGOLARE LT.75	319	FIBRA ARAMIDICA	176
ARMADIETTO PLASTICA	302	CANESTRO CARBURANTI	334	CONTENITORI PER ENOLOGIA	313	FIBRA VETRO CORDA TONDA	174
ARMADIO ALTO	353	CANNE BAMBOO - TAPPARELLE E TRALICCI	473	COPERCHIO E MANICI	347	FIBRA VETRO FILOTTO	174
ARMADIO BASSO	353	CANTINETTA	413	COPERCHI PER MASTELLONI VINACCIA	314	FIBRA VETRO NASTRO	175
ARMADIO PORTASCOPE	353	CAPPUCCIO ANTIPOLVERE	411	COPRIDAMIGIANA LEGNO	415	FIBRA VETRO TRECCIA	175
ASCIUGAMANI A "V" E DISPENSER	382	CARAFFA GRADUATA	335	COPRIDAMIGIANA TRECCIATA	415	FILO RASAERBA	477
ASSORBITORE DI ENERGIA	295	CARIOLA MULTIUSO HELPY CART	418	CORDAMI E CAVETTI	519	FILTRI ASPIRAZIONE	96
ASTA TELESCOPICA	520	CARRELLO PORTASACCHI	370	CUCCIA IN RESINA TORTORA/BEIGE	501	FILTRI PER MASCHERE	260
ASTA TELESCOPICA A 3 FILAMENTI	425	CARRELLO PORTASACCHI A X ROSSO	342	CUFFIA CLASSIC	262	FILTRI - PF3 270GR/MQ IN ROTOLO	170
ATTACCO A BAIONETTA CON MOLLA	89	CARRELLO RIBAL TABILE RUOTE PNEUMATICHE	370	CUFFIA VERISHELD VS110	262	FILTROCAPPA 150GR	170
ATTACCO BAIONETTA MASCHERINA	85	CARRELLO RIPIEGABILE RUOTE PIENE	370	CUFFIA VERISHELD VS130	262	FILTRO PER IMBUTO	336
ATTACCO MASCHIO CON MOLLA	89	CARRIOLA 240LT	394	CUFFIA VERISHIELD 110F	262	FLESSOMETRO TYLON	398
ATTACCO PORTAGOMMA MASCHIO	85	CARRIOLA VASCA POLIPROPILENE	394	CURVA 90° GAROLLA - GAROLLA	75	FOGLIA A BOLLE 45GR/MQ	363
ATTACCO PORTAGOMMA MASCHIO	86	CARRIOLA VASCA ZINACATA	394	CURVA 90° - PORTAGOMMA GAROLLA	75	FOGLIA A BOLLE MINIROLL	363
ATTREZZI GIARDINO	416	CARRIOLE	394	CURVA NYLON CURVO 90°	104	FOGLIA ADDITIVATA 12 MESI 0.12 25KG 226MQ	359
ATTREZZI GIARDINO	419	CARTA BOBBY	380	CUTTER AUTOBLOCCANTE	399	FOGLIA ADDITIVA 36 MESI 0,20 (3 INVERNI, 2 ESTATI) 400MQ	358
AVVOLGITUBO 201	148	CARTA GOFFRY DISINCHIISTRATA	379	CUTTER CON ROTELLA	399	FOGLIA PACIAMATURA NERA 0,05 1400MQ	357
AVVOLGITUBO 302	148	CARTA IGIENICA 285 STRAPPI	381	CUTTER LAMA SINGOLA	399	FOGLIA POLIETILENE BIANCA/NERA 0,20	357
AVVOLGITUBO 339	148	CARTA IGIENICA JUMBO E DISPENSER	382	DE-ICE DEGHIACCIANTE	193	FOGLIA POLIETILENE NERA 0,20 256MQ	357
AVVOLGITUBO 555	149	CARTA MYTHOS CELLULOSA	379	DIRASPATRICE CON VASCA E POMPA	482	FOGLIA POLIETILENE NEUTRA 0,10	358
AVVOLGITUBO ART.559	149	CARTA PULIMANI AZZURRA	380	DISCHI LAMELLARI SUPPORTO NYLON CORINDONE	397	FOGLIA POLIETILENE NEUTRA 0.20 250MQ RT 50KG	358
AVVOLGITUBO ZINCATO 203	148	CARTELLI	311	DISCO DIAMANTATO	397	FULCRON	193
BACINELLA MOPLEN	351	CARTONE ISOLANTE	175	DISCO DIAMANTATO EDILIZIA	396	FUSTI BOCCA LARGA	332
BAGNO OVALE	351	CARTUCCE SILICONE BLISTER ML 60	185	DISCO SBAVATURA TAGLIO	397	FUSTI BOCCA LARGA ATTACCO RUBINETTO	332
BAGNO QUADRO	351	CASA PALLET PEHD 4 PIEDA	323	DISCO TAGLIO FERRO / MARMO	396	FUSTI BOTTICELLA DEMETRA	331
BAGNO TONDO	351	CASSA MACERIE TONDA	315	DISCO TAGLIO MULTI GOLD	396	FUSTI IN POLIETILENE ALTA DENSITA'	332
BANDIMEX	66	CASSA MALTA RAFFORZATA	397	DISCO TAGLIO SOTTILE GOLD	396	GABBIEE PER TAPPI / GIRAGABBIEE	411
		CASSAORTOFRUTTA SOVRAPPONIBILE 40LT	317	DISPENSER CEROTTI BOLERO	306	-GANCI-	461
				DISTRIBUTORE NASTRO PROFESSIONALE	367		

GETTO REGOLABILE	100	GUANTO NITRILE HI-GRIP ARANCIONE	244	LANCIA OTTONE	128	MILLENNIUM	240
GHETTE IN CROSTA	247	GUANTO NITRILE HI-RISKS PLUS NERO	245	LANCIA RUB.FARFALLA BASSA PRESSIONE 20 BAR	99	MORSETTO GAROLLA - RONDELLA - PERNI - GALLETTI	73
GIACCA COTONE	274	GUANTO NITRILE VERDE	243	LANCIA SOFT POWER CON INNESTO	126	MOTORSIL D	193
GIACCA SOFT SHELL SPRINGER	275	GUANTO NITRILE XPERT BLU	244	LANCIA TURBO ALTA PRESSIONE	97	(MURALE)	148
GILET ALTA VISIBILITA'	284	GUANTO NITRO GRIGIO	235	LASTRA ANTIABRASIVA	153	NASTRO BIODESIVO	366
GILET ALTA VISIBILITA'	284	GUANTO PARA ZIGRINATO	242	LASTRA ANTIOLIO	153	NASTRO BIODESIVO IN SCHIUMA	366
GILET ASPEN	286	GUANTO PARIGI	246	LASTRA GOMMA EPDM + SBR 70SH	153	NASTRO CARTA AVORIO	366
GILET GREAT BRITAIN	286	GUANTO PELLE AVANA GROPPONE	248	LASTRA GOMMA NORMALE	152	NASTRO DELIMITATORE ADESIVO	307
GINOCCHIO BALILLA	226	GUANTO PELLE CON STRAPPINO	232	LASTRA GOMMA TELA	152	NASTRO ELETTRICISTA	366
GINOCCHIO GOMMA MARRONE CAL.	223	GUANTO POLIURETANO BIANCO	240	LASTRA MUSS	168	NASTRO IMBALLO AVANA	367
GINOCCHIO GOMMA VERDE C.A.	223	GUANTO POLIURETANO NERO	240	LASTRA NYLON	163	NASTRO IMBALLO BIANCO	367
GINOCCHIO SAFETY PVC GIALLO S5	225	GUANTO PUNTINATO	235	LASTRA PARA	152	NASTRO IMBALLO TRASPARENTE	367
GINOCCHIO SPECIALGOMMA VERDE	225	GUANTO PUNTINATO	241	LASTRA PS TRASPARENTE	160	NASTRO IMBALLO TRASPARENTE	367
GIRELLA CIECA CON CATENELLA	74	GUANTO PVC ROSSO	242	LASTRA PVC FLESSIBILE KRISTALL	166	NASTRO MULTIUSO TELATO	366
GIRELLA DIN	72	GUANTO RIO	246	LASTRA SILICONE	153	NASTRO PPL ADESIVO FRAGILE	367
GIUBBINO ALTA VISIBILITA'	281	GUANTO S-GRIP GIALLO	247	LASTRA TEFLON	163	NASTRO PPL ADESIVO FRAGILE	367
GIUBBINO AMERICA	285	GUANTO SHOWA 380	234	LAVABOTTIGLIE ROTATIVO	413	NASTRO TEFLON	173
GIUBBINO BICOLORE GRIGIO-NERO	277	GUANTO SHOWA THERMO 451	231	LAVAPAVIMENTI E ACCESSORI	389	NASTRO TELA 38MMX2,75MT	369
GIUBBINO COTONE	274	GUANTO STRIKE	246	LEGABAGAGLI CORDA ø8	378	NASTRO TRASPARENTE	369
GIUBBINO MONTECARLO	285	GUANTO TOUCH 777	239	LEGABAGAGLI RANCIO METALLO	378	NERO/ROSSO	186
GIUBBINO XTREME STRECH	275	GUANTO TYRE 780 BOX	238	LEGABAGAGLI ROTOLO	378	NIPLES MASCHIO	87
GIUNTO E COLLETTORE	135	GUANTO XTRALITE PRIME	234	LEVARAGNATELE	388	NIPPLO FILETTO ENOLOGICO NYLON/ FILETTO GAS	104
GIUNZIONE LISCIA	100	GUARNIZIONE GOMMA GAROLLA EPDM	72	LUMACHICIDA	489	OCCHIALE 5X7 TRASPARENTE	268
GREMBIULE COTONE	273	GUARNIZIONE GOMMA PER TESTINA	101	MACCHINA A COLORE SPRAY TRACCIANTE	192	OCCHIALE 505 FUMO	267
GREMBIULE IN CROSTA	247	GUARNIZIONE MUSS	168	MACCHINA TRACCIALINEE	308	OCCHIALE 505 GIALLO	267
GREMBIULE PVC ANTISTRPPO	294	GUARNIZIONE RACCORDO DIN	72	MANGIATOIA	500	OCCHIALE 505 TRASPARENTE	267
GUANTI GRIP MASTER	233	GUARNIMOTOR H. 1MT	174	MANICI IN FIBRA VETRO	427	OCCHIALE 506 UP TRASPARENTE	267
GUANTI LATEX FOAM	233	IDROSPAZZOLA	520	MANICI IN LEGNO	426	OCCHIALE 511 BLU	268
GUANTO ANTITAGLIO POLIURETANO GRIGIO	240	IMBRACATURA BRETTELLA-COSCIALE-CINTURA	295	MANICOTTO MANIGLIA DIN FEM/FEM	76	OCCHIALE 511 NERO	269
GUANTO BAMBINO	233	IMBRACATURA BRETTELLE COSCIALE	295	MANIGLIA PER ESTENSIBILE H.10	362	OCCHIALE 513 TRASPARENTE	268
GUANTO BIANCO SHOWA 370W	234	IMBUTI MOPLEN	336	MARGHERITA	347	OCCHIALE 520 TRASPARENTE	268
GUANTO COTONE FILANCA	241	IMBUTO COLA LATTE	336	MASC. FFP1 CON VALVOLA CARBONI ATTIVI	253	ONDULATO E LAMINATO	167
GUANTO CRUSARD 42-445/474	249	IMBUTO RACCOGLI UVA	415	MASC. FFP2 CON VALVOLA CARBONI ATTIVI	253	PALAFERRO ø 3,4	460
GUANTO DALLAS	248	IMPERMEABILE CAPPOTTO NYLON	292	MASCHERA SEMIFACCIALE	259	PALE E MANICI	436
GUANTO EDILGRIP LATTICE EDILIZIA	242	IMPERMEABILE CAPPOTTO POLIURETANO	291	MASCHERINA 6X3	269	PALETTE	390
GUANTO EDMONT 22-515	230	IMPERMEABILE CAPPOTTO POLIURETANO	291	MASCHERINA 602 ANTIFOG	269	-PALETTI E FILI PLASTIFICATI-	453
GUANTO EDMONT 32-105	230	IMPERMEABILE COMPLETO NYLON	292	MASCHERINA FACCIALE OPTIFIT	259	PALETTI	307
GUANTO EDMONT 32-125	230	IMPERMEABILE COMPLETO POLIURETANO	291	MASCHERINA FFP1	252	PALLET PLASTICA	362
GUANTO EXTRAGRIP NITRILE	235	IMPERMEABILE PANTALONE NYLON	292	MASCHERINA FFP1 CON VALVOLA	252	PANNELLO ADESIVO ANTIURTO	309
GUANTO FIBRA ARAMIDICA	249	IMPERMEABILE PETTORINA POLIURETANO	291	MASCHERINA FFP1D	255	PANNELLO ADESIVO ANTIURTO	309
GUANTO FIBRA ARAMIDICA ALLUMINIZZATO	249	IMPERMEABILE TASCABILE	294	MASCHERINA FFP1D	256	PANNELLO ELETTROSALDATO	460
GUANTO FILO CONTINUO	241	INNESTO OTTONE	124	MASCHERINA FFP1D CON CARBONI ATTIVI	256	PANNELLO FONOASSORBENTE POLIURETANO	172
GUANTO FIORE AMERICA	232	INNESTO RAPIDO CON BAIONETTA	84	MASCHERINA FFP1D CON VALVOLA	256	PANNO TNT AZZURRO	382
GUANTO FIORE ARTICO	232	INNESTO RAPIDO CON MOLLA	89	MASCHERINA FFP1D CON VALVOLA	255	PANNO TNT X60/80	382
GUANTO FIRENZE	247	INNESTO RAPIDO FIL.MASCHIO	85	MASCHERINA FFP1D CON VALVOLA CARBONI ATTIVI	257	PANTALONE ALTA VISIBILITA'	280
GUANTO GRIPPER WINTER	231	INNESTO RAPIDO MASCHERINA	84	MASCHERINA FFP1D CON VALVOLACARBONI ATTIVI	257	PANTALONE BICOLORE - GRIGIO NERO	277
GUANTO HYCRON 27-600	251	INSERTI AURICOLARI ARCHETTO FARCAPS	264	MASCHERINA FFP1D CON VALVOLA	257	PANTALONE COTONE	273
GUANTO HYCRON 27-602	250	INSERTI AURICOLARI ARCHETTO PERCAP	263	MASCHERINA FFP2	252	PANTALONE MULTITASCHE	289
GUANTO HYCRON 27-607	250	INSERTI AURICOLARI BILSON	263	MASCHERINA FFP2AV CON VALVOLA CARBONI ATTIVI	258	PANTALONE PETTORINA ALTA VISIBILITA'	283
GUANTO HYCRON 27-607	250	INSERTI AURICOLARI LASER LITE	263	MASCHERINA FFP2 CON VALVOLA	252	PANTALONE PETTORINA COTONE	272
GUANTO HYCRON 27-805	250	INSERTI AURICOLARI LASER LITE	263	MASCHERINA FFP2 CON VALVOLA	252	PANTALONE XTREME STRECH	275
GUANTO HYCRON 27-805	250	INSERTI AURICOLARI TAPPI SMART FIT	264	MASCHERINA FFP2D	255	PARACOLPI	178
GUANTO HYLITE 47-400	251	-INSETTICIDI-	485	MASCHERINA FFP2D	257	PARAFREDDO / GUARNIZIONI	171
GUANTO HYNIT 32-815	251	IPIERRE	113	MASCHERINA FFP2D CON VALVOLA	255	PARAFREDDO - GUARNIZIONI - SOTTOPORTA	518
GUANTO LATTICE HI-RISKS	245	IRRIGATORE A SETTORE FEMMINA	130	MASCHERINA FFP2D CON VALVOLA	255	PARAPEDONALE	307
GUANTO LATTICE INDUSTRIALE	242	IRRIGATORE A SETTORE MASCHIO	130	MASCHERINA FFP2D-0V CON VALVOLA CARBONI ATTIVI	258	PARASPIFFERI	517
GUANTO LATTICE JETT	243	IRRIGATORE SU PICCHETTO	131	MASCHERINA FFP2D REGOLABILE CON VALVOLA	258	PARKA ALTA VISIBILITA'	281
GUANTO LATTICE LATEX PP BIANCO	245	IRRITEC VEGGIE GARDEN KIT	141	MASCHERINA FFP3 CON VALVOLA	252	PASSATOIA FENIX	509
GUANTO MATT 730 NITRILE GRIGIO OPACO	237	KIT RICAMBIO PER LANCIA	101	MASCHERINA FFP3D CON VALVOLA	256	PASSATOIE MAGIC L PER FIERA SU ORDINAZIONE	505
GUANTO MONACO	248	LACCIO ROTONDO NERO / ARANCIO	217	MASCHERINA FFP3D CON VALVOLA	259	PATTUMIERA AMICA ECO-SPACE	346
GUANTO MONOUSO NITRILE SEMPERCARE SKIN	244	LAMA PER COLTELLO	399	MASCHERINA USA E GETTA	253	PATTUMIERA A PEDALE	347
GUANTO MONTREAL	232	LAMA PER CUTTER 9 MM	399	MASTELLO 3 MANIGLIE	350	PATTUMIERA CON COPERCHIO EUREKA	347
GUANTO NBR BLU CON MANICHETTA	236	LAMA PER CUTTER 18 MM	399	MASTELLO MULTIUSO	315	PATTUMIERA ELEGANCE 10 LT	348
GUANTO NBR BLU CON POLSINO	236	LAMPEGGIATORE	310	MASTELLO VENETO 2 MANIGLIE CON BORDINO	314	PATTUMIERA PEDALE LT.60	348
GUANTO NBR GIALLO	236	LANCIA CON LEVA	98	MEZZI RACCORDI EXPRESS	123	PATTUMIERA RACCOLTA DIFFERENZIATA	345
GUANTO NEOTOP	251	LANCIA CON LEVA BASSA PRESSIONE 20 BAR	99	MEZZO RACCORDO NYLON 2 PEZZI DRITTO	104	PATTUMIERA SOTTOLIVELLO	348
GUANTO NEW YORK	246	LANCIA MANOPOLA	98	MEZZO RACCORDO NYLON FILETTO GAS	105	PATTUMIERA UMIDO	347
GUANTO NINJA ICE	231	LANCIA MITRA ALTA PRESSIONE	97	MICROIRRIGATORE TUBO MORBIDO	21	PEDANA componibile NERA	157

PETTORINA MISTO COTONE POLIESTERE GRIGIO-ARANCIO	276	PUNTALE QUADRO ALETTATO	184	RT DA 20MT	526	SECCHIO VITELLI	499
PEZZAME COPERTINA BIANCA	383	PUNTALE RETTANGOLARE ALLETTATO	184	RUBINETTI PER CISTERNE	327	SECCHIO VITELLI ACCESSORI	499
PEZZAME IN CONFEZIONE DA 2 E DA 5	383	PUNTALE TAPPO	183	RUBINETTO DI LINEA FEMMINA	84	SECCHIO ZINCATO	337
PIASTRA	460	PUNTALE TONDO ALETTATO	184	RUBINETTO LINEA CON DADO	84	SEMIGUSCI EASY SHELL	66
PIASTRELLA COMPONIBILE NERA	158	RACCORDI	484	RUBINETTO RAPIDO CON MOLLA	83	SENZA FLANGIA	396
PIGIADIRASPATRICE A MOTORE	482	RACCORDI PER CISTERNE	326	RUBINETTO RAPIDO FIL.FEMMINA	83	SESSOLA PIANA NEUTRA	337
PIGIATRICE A MANO	482	RACCORDI PN16	133	RUBINETTO RAPIDO FIL.MASCHIO	83	SESSOLA ZINCATA	337
PIGIATRICI ED ELETTROPOMPE	482	RACCORDI POLIPROPILENE NERO FILETTO GAS	137	RUBINETTO RAPIDO MASCHERINA	83	SESSOLE MOPLEN	337
PILE ZIP CORTA	287	RACCORDO 2 DADI	86	RUBINETTO SFERA C/PORTAGOMMA	124	SGABELLO PLASTICATO	406
PISTOLA ERGONOMICA	126	RACCORDO 2 PEZZI	100	RUOTA INDEFORMABILE	394	SHOPPER POLIETILENE RIUTILIZZABILE	373
PISTOLA POLIETILENE CON P/GOMMA D.25	96	RACCORDO 3 PEZZI	100	SACCHETTI CASA E PORTABOTTIGLIE	521	SILICONE ACETICO TRASPARENTE	186
PISTOLA SILICONE	185	RACCORDO A "L" GIREVOLE	88	SACCHETTI FREEZER	373	SILICONE ACRILICO VERNICIABILE 310 ml	186
PISTOLA SOFFIAGGIO A CANNA PIEGATA	90	RACCORDO A "L" INTERMEDIO	88	SACCHETTI PE ALIMENTARI GRIP	374	SILICONE NEUTRO TRASPARENTE	186
PISTOLE	91	RACCORDO A "T" INTERMEDIO	88	SACCHETTI PER L'UMIDO MATER-BI	376	SILICONE ROSSO TERMORESISTENTE	185
PISTOLE VARY	127	RACCORDO A TRE DADI	85	SACCHETTI POLIETILENE ALIMENTARI SP.0,05 SCATOLE DA 10 KG	374	SILICONE TERMORESISTENTE	186
POLACCO BREEZE S3 HRO HI SRC	204	RACCORDO A TRE VIE	89	SACCHETTI SHOPPER COMPOSTABILE	373	SOFFIONE CON RUBINETTO	128
POLACCO DAKAR MARMOLADA S3 HRO HI SRC	200	RACCORDO AUTOMATICO DRITTO INTERMEDIO	87	SACCHETTO PER VINACCIA SP.0,20 CF 18KG	375	SOLETTE	217
POLACCO GARDA S3 SRC	209	RACCORDO AUTOMATICO TERMINALE	87	SACCHI CON LEGACCI	376	SOTTOTAPPO E SIGILLO DI GARANZIA	333
POLACCO ISCHIA S3 SRC	210	RACCORDO BD FAST	79	SACCHI IMMONDIZIA COLORATI TRASPARENTI	375	SPAGO EXPORT	378
POLACCO MARANELLO S3 SRC	206	RACCORDO BD FAST	80	SACCHI IMMONDIZIA NERI	376	SPAGO POLIPROPILENE 2KG/RT	377
POLACCO MAROSTICA NERO S3 SRC	203	RACCORDO BUSSOLA DI RIDUZIONE	138	SACCHI IN JUTA	372	SPAGO POLIPROPILENE 300GR	377
POLACCO MAROSTICA S3 SRC MARRONE	202	RACCORDO GAROLLA	71	SACCHI RAFFIA BIG BAG	371	SPAGO POLIPROPILENE COLORATO 4,5 KG	377
POLACCO PANTELLERIA S3 SRC	201	RACCORDO GIRELLO	124	SACCHI RAFIA POLIPROPILENE	371	SPAZZOLA LAVABOTTIGLIE/LAVABOTTIGLIONI	413
POLACCO PELLE NERA S1P	213	RACCORDO GIREVOLE A "T" FIL.MASCHIO CENTRALE	88	SACCHI RASCHIEL	372	SPECCHIO STRADALE	310
POLACCO RUSH S3 HRO HI CI WR SRC ESD (class 1*)	205	RACCORDO MASCHIO CON DADO SINGOLO	86	SACCO RACCOGLIFOGLIE	417	SPECOLA ATTACCO GAROLLA	75
POLACCO SALDATORE PELLE NERA S3 HRO SRC	215	RACCORDO NYLON 3 PRZZI DRITTO	104	SANDALO SCAMOSCIATO BEIGE S1P	214	SPRAY ANTIADESIVO SALDATURA	191
POLACCO TREKKING S1P	212	RACCORDO OTTONE	124	SAPONE E PASTA LAVAMANI	384	SPRAY ANTISLITTANTE CINGHIE	190
POLACCO TREKKING VAJOLET	199	RACCORDO SFERICO FEMMINA CON ANELLO E P/GOMMA ZINCATO	106	SAPONE E PASTA LAVAMANI	384	SPRAY ARIA	192
POLICARBONATO ALVEOLARE TRASPARENTE	160	RACCORDO SFERICO FEMMINA CON ANELLO E P/GOMMA ZINCATO	107	SAPONE E PASTA LAVAMANI	385	SPRAY COLLA	192
POLICARBONATO COMPATTO TRASPARENTE	160	RACCORDO SFERICO INOX 304 MASCHIO P/GOMMA ZINCATO	107	SCALA AGRICOLA	406	SPRAY GRASSO MILLEUSI	191
POLIETILENE ALIMENTARE	162	RACCORDO SFERICO MASCHIO CON ANELLO E P/GOMMA ZINCATO	106	SCALE	400	SPRAY LUBRIFICANTE A SECCO AL PTFER	190
POLIETILENE ESPANSO	363	RANELLA BIRRA	411	SCARPA ACTIVE-PRO GIALLO/BLU S1+P	198	SPRAY OLIO TAGLIO	190
POLIETILENE NERO	162	RASCHIETTO	398	SCARPA ACTIVE-PRO GIALLO/NERO S1+P	198	SPRAY OLIO VASELINA	190
POLIZENE VERDE	162	REGOLATORE DI PRESSIONE MODULARE	93	SCARPA BASSANO NERA S3 SRC	203	SPRAY SILICONE	191
POLO ALTA VISIBILITA'	282	REGOLATORE DI PRESSIONE MODULARE CON FILTRO	93	SCARPA BASSANO S3 SRC MARRONE	202	SPRAY TOGLISILICONE	192
POMPA ALTA	431	REGOLATORE PRESSIONE CON FILTRO E LUBRIFICATORE	94	SCARPA BIANCA ALIMENTARE S2	215	SPRAY TOPI 400ML	490
POMPA ELETTRICA	429	RETE ANTICIMICE	467	SCARPA CAPRERA S1P SRC	210	SPRAY ZINCO CHIARO	191
POMPA LENNY / JENNY / JIMMY / TOMMY	432	RETE ANTICIMICE-	461	SCARPA CAPRI S1P SRC	208	SPUGNA AUTO	520
POMPA SPALLA	430	-RETE ANTIGRANDINE-	461	SCARPA ICEBERG S1P HRO HI SRC	207	STAFFA DI FISSAGGIO A PARTE	94
POMPE E ACCESSORI	483	RETE ANTIUCCELLI / VOLIERA	468	SCARPA LAMPEDUSA S3 SRC	201	STIVALE ANTIFREDDO CANADESE	216
POMPE E VAPORIZZATORI	434	RETE CALZA	364	SCARPA MISANO S1P SRC	208	STIVALE ANTIFREDDO MIMETICO BLIZZY	216
PONCHO VERDE	294	RETE CANTIERE	395	SCARPA MONZA S1P SRC	207	STIVALE TERMICO	217
POPPATOIO GALLEGGIANTE	499	RETE EDILIZIA BIANCA	395	SCARPA MUGELLO S3 SRC	206	STIVALE TUTTACOSCIA GOMMA	224
PORTA ATTREZZI CARGO	330	-RETE OMBRA-	461	SCARPA PELLE NERA S1P	213	STRISCE ADESIVE PER MOSCHE	497
PORTAGOMMA DRITTO FILETTO MASCHIO GAS	105	RETE PALLET	392	SCARPA PORDOI S3 HRO HI SRC	200	STRISCIA ANTISDRUCCILO	308
PORTA MINUTERIE CARGO	330	RETE RAMPICANTI	466	SCARPA SCAMOSCIATA FORATA BEIGE S1P	214	(SU ORDINAZIONE)	203
PORTAROTOLO	381	-RETE ZANZARIERA-	461	SCARPA SPRINT S3 HRO HI SRC ESD (class 1*)	205	(SU ORDINAZIONE)	342
PORTASCHERMI PER ELMETTI	270	RETE ZANZARIERA	469	SCARPA TREKKING S1P	212	SUPPORTI PARABOLICI (SU ORDINAZIONE)	177
PROFILATO IN GOMMA ESPANSA	169	RETI	454	SCARPA WIND S1P HRO HI SRC	204	SVITOL	193
PROFILI "L" BLU	365	RETI BALCONI	470	SCARPETTA VERDE FODERATA USO CASARO	226	TAPPATRICI	414
PROFILI "U" BLU	365	-RETI PLASTIFICATE-	453	SCHERMO 608 SALDATURA	269	TAPPETI E ZERBINI	503
PROFILO PER POLICARBONATO IN PVC	161	-RETI ZINCATE-	453	SCHERMO CURVO POLICARBONATO	271	TAPPETI GARDEN	507
PROFILO U IN GOMMA DURA	169	RIDUZIONE FEMM.DIN/FEMM.DIN	76	SCHERMO PROTETTIVO RICAMBIO	270	TAPPETO ASCIUGAPASSO	504
PRONTO SOCCOPACCO REINTEGRO	304	RIDUZIONE FEMMINA DIN/GAROLLA	76	SCHIUMA POLIURETANICA	185	TAPPETO GOMMA 100 RIGHE	154
PRONTO SOCCORSO	302	RIDUZIONE GAROLLA	71	SCIUGLI-GHIACCIO NO FROST	435	TAPPETO GOMMA 1000 RIGHE	154
PRONTO SOCCORSO ARMADIETTO METALLO	303	RIDUZIONE GAROLLA - GAROLLA	71	SCOLABOTTIGLIE	413	TAPPETO GOMMA A BOLLE	155
PRONTO SOCCORSO ARMADIETTO METALLO	303	RIDUZIONE MASCHIO - FEMMINA	87	SCOPE	391	TAPPETO GOMMA PUNTA DIAMANTE	154
PRONTO SOCCORSO ARMADIETTO PLASTICA	302	RIDUZIONE MASCHIO GIRELLA DIN/FEMM.DIN	77	SCOPE E ALZAIMMONDIZIA	386	TAPPETO GOMMA ROMBI NBR ANTIOLIO	154
PRONTO SOCCORSO OCULARE	305	RIDUZIONE MASCHIO GIRELLA DIN/GAROLLA	77	SECCHIO AGRICOLO GRIGIO	349	TAPPETO PVC BOLLE	155
PRONTO SOCCORSO REINTEGRO	304	RIDUZIONE MASCHIO GIRELLA DIN / MASC. GIRELLA DIN	77	SECCHIO AGRICOLO VERDE	349	TAPPETO SOTTOPISCINA	508
PRONTO SOCCORSO VALIGETTA PLASTICA	301	ROMPIGETTO E STURALAVANDINO	511	SECCHIO CON BECCO BIANCO	350	TAPPETO STOPPER	395
PRONTO SOCCORSO VALIGETTA PLASTICA	301	RONDELLE POLICARBONATO	161	SECCHIO INDUSTRIALE GRIGIO	349	TAPPI CORONA BIDULES ALTO	408
PUNTALE	460	ROTELLA METRICA	398	SECCHIO MURATORE ARANCIO	349	TAPPI CORONA BIDULES BASSO	408
PUNTALE CAMPANA	183			SECCHIO MURATORE MANICO	349	TAPPI CORONA MASTICIATO	408
PUNTALE PER BASTONE	184			SECCHIO NORMALE AZZURRO	350	TAPPI EAR CLASSIC	264

TAPPI IMBOTTIGLIAMENTO	408	TUBO CARICO LAVATRICE	48
TAPPI SUGHERO CONICI	409	TUBO CO-POLIURETANO 55SH D	33
TAPPI SUGHERO DAMIGIANA	409	TUBO DIVINO	60
TAPPI SUGHERO NATURALE	409	TUBO FLESS DOCCIA ANTITORSIONE	49
TAPPO 5 ALETTE	410	TUBO FORCE	13
TAPPO A MACCHINETTA	411	TUBO GOCCIOLANTE	20
TAPPO A STRAPPO	410	TUBO GOCCIOLANTE MARRONE ALA AUTOCOMPENSANTE	20
TAPPO PER TUBI IN PE-LD	70	TUBO GOMMA 10 ATM	25
TAPPO RACCORDO GAROLLA	70	TUBO GOMMA 10ATM BLU INTERNO BIANCO	52
TAPPO RASO MARTELLO	410	TUBO GOMMA ACETILENE - OSSIGENO - PROPANO	45
TAPPO SINTETICO VINO	410	TUBO GOMMA ARIA COMPRESSA 20ATM	34
TAPPO SOTTOTAPPO	408	TUBO GOMMA BINATO ISO 3821 - 20ATM	47
TAPPO SUGHERO AGGLOMERATO	409	TUBO GOMMA FASCIATO 10ATM IMPRESSIONE TELA	26
TAPPO UNIVERSALE AD ESPANSIONE	411	TUBO GOMMA LATTE E PRODOTTI CASEARI 10 ATM	52
TEFLON	29	TUBO GOMMA PER VINO 10BAR	59
TELO COPRITUTTO PITTORE	369	TUBO GOMMA SPIRALE CONTINUA	25
TELONI IMPORT	355	TUBO IKON	14
TELONI NAZIONALI	356	TUBO IRRORAZIONE REFITTEX 20 BAR	43
TELONI OCCHIELLATI ALIMENTARI	355	TUBO IRRORAZIONE REFITTEX 40 BAR	43
TELO PACCIAMATURA ANIMA PVC	471	TUBO IRRORAZIONE REFITTEX 80 BAR	43
TELO RETINATO TRASPARENTE POLIETILENE	356	TUBO LAGUNA PASTELLO	16
TERMORIFRANGENTE, COPRITERMO E	517	TUBO MANICHETTA GOMMA APPIATTIBILE 20BAR	23
TESSUTO NON TESSUTO	472	TUBO MANICHETTA PVC BLU	23
TESSUTO VETRO + PTFE	164	TUBO MINI ALA GOCCIOLANTE	141
TESTINA GONFIAGGIO	90	TUBO MINT	15
TIRAOLIO	415	TUBO NTS LIME	11
TONDO GOMMA SBR 70SH	164	TUBO NTS MASTER PLUS SILVER	12
TONDO NEOPRENE ESPANSO NERO	169	TUBO NTS YELLOW	10
TONDO NYLON PA 6	165	TUBO P4	39
TONDO TEFLON PTFE	165	TUBO P4S	39
TOVAGLIATI CRISTALLO	525	TUBO P8	40
TOVAGLIATO	526	TUBO P8S	40
TRAPPOLA KILLA	498	TUBO P80 PESANTE	41
TRAPPOLE PER TOPI	492	TUBO PLUTONE ENO P.E.	57
-TRAPPOLE PER TOPI/RATTI-	485	TUBO PLUVIO	18
TRASPARENTE SP.0,08	358	TUBO POLIAMMIDE PA10.12/PA12 ISO 7628/2010 (RILSAN)	31
TRASPORTINO GRIGIO CON TAPPETTINO	501	TUBO POLIETILENE PN6	21
TRASPORTINO MINI COLORI ASSORTITI	501	TUBO POLIURETANO EOLO PU FOOD	38
TRAVASATORE A POLMONE	412	TUBO POLIURETANO RETINATO	33
TRAVASATORE AUTOMATICO A MEMBRANA	412	TUBO POLIURETANO SPIRALE RAMATO	36
TRAVASATORE A V CON RUBINETTO	412	TUBO POROSO ECODROP	19
TRAVASATORE KEROSENE+POMPA	334	TUBO PTFE	29
TRAVASATORE QUICK START	412	TUBO PURE	51
TRAVASATORE SOFFIO RUBINETTO FARFALLA	412	TUBO PVC IPER-ELASTICO (ICE)	24
TRECCIA POLIPROPILENE	377	TUBO PVC SPIRALE GRIGIO	35
TRECCIA SEGNALETICA BIANCO/ROSSA	307	"TUBO PVC SPIRALE ROSSO"	61
TREPIEDE ZINCATO	131	TUBO PVC SUPER-ELASTICO (MULTIFLEX)	24
TRESPOLO PORTASACCHI	344	TUBO RADIATORE 3 ATM	28
TRESPOLO PORTASACCHI VERDE	344	TUBO REFITTEX GAS	46
TRONCHETTO GOMMA MARRONE CAL.	224	TUBO SABBIAATRICE	27
TRONCHETTO GOMMA VERDE C.A.	223	TUBO SCARICO LAVATRICE	49
TRONCHETTO SPECIALGOMMA VERDE	225	TUBO SILICONE TRASPARENTE	51
T-SHIRT ARANCIO	282	TUBO SM-PU (piccoli diametri)	41
T-SHIRT GIROCOLLO 145GR	289	TUBO SPIRAL PRESS FOOD P.E.	62
TUBETTO LEGAPIANTE CORDE E SPAGHI	438	TUBO TERMORESISTENTE	37
TUBETTO LEGAPIANTE CORDE E SPAGHI	439	TUBO TUSCANY	64
TUBETTO LEGAPIANTE CORDE E SPAGHI	440	TUBO VACUPRESS OIL	28
TUBETTO LEGAPIANTE GOMITOLO C/RETE	437	TUBO VACUPRESS SUPERELASTIC P.E.	58
TUBETTO POLIURETANO CON CODOLI	32	TUTA ALTA VISIBILITA'	283
TUBETTO SPIRALE ARANCIO	32	TUTA ANSELL ALPHATEC® 2300 PLUS GIALLA	299
TUBO ANTIGELO AETERNUM	17	TUTA BIANCA MONOUSO 4-5-6 NASTRATA	298
TUBO APPIATTIBILE GOCCIOLANTE	21	TUTA BLU	300
TUBO ASPIRAPOLVERE EVA	48	TUTA COTONE	272
TUBO CALORE 120°	26	TUTA MISTO COTONE POLIESTERE BICOLORE	276
TUBO CARBURANTE	27	TUTA MONOUSO 5/6	297

TUTA POLIPROPILENE 40gr	300
UGELLO ROSA CERAMICA	101
VALVOLA DI FONDO IN POM	105
VALVOLA SFERA ASTER	102
VALVOLA SFERA TOTAL	102
VASCHETTA FORATA	320
VASCHETTA PESCE	320
VASI ARREDO	449
VASI DI MARTINO	450
VASI DI MARTINO	451
VASI ICS	441
VASI PLASTIME	445
VASI STEFANPLAST	446
VASI STEFANPLAST	447
VASI STEFANPLAST	448
VASI TELCOM	446
VISIERA IN POLICARBONATO	271
VISIERA PROTETTIVA PROFESSIONALE COMBINATA	271
VISIERA PROTETTIVA PROFESSIONALE CON SCHERMO	270
VISUAL BOX	321
WD 40 SPECIALIST	187
WD - 40 SPRAY	187
WD 40 SPRAY ML 5000	187
ZERBINO BUBBLE GOMMA ANTIFATICA	157
ZERBINO COMBO + ACCESSORI	156
ZERBINO MILLEPUNTE	157
ZERBINO NUVOLA	156
ZOCCOLO VERDE GIARDINO	226

CENTRALINO
TEL. 0442 489611

UFF.COMMERCIALE
VEND@CENI.IT
TEL. 0442 489601

UFF. AMMINISTRATIVO
FATTURE@CENI.IT
(LUN - VEN DALLE 8 ALLE 13)
0442 489612

TUBI ENOLOGICI
ENOLOGIA@CENI.IT

LASTRE GOMMA E MATERIE PLASTICHE TELONI
TECNICO@CENI.IT

CONFIGURATORE TUBI/LASTRE/TELONI/RETI

WWW.CENI.IT

